

METTLER TOLEDO

Sommario

1	Introduzione	9
1.1	Ulteriori documenti e informazioni	9
1.2	Spiegazione delle convenzioni e dei simboli utilizzati	9
1.3	Acronimi e abbreviazioni	10
1.4	Gamma di prodotti	11
1.4.1	Bilance analitiche XPR, paravento a piena altezza	11
1.4.2	Bilance analitiche XPR, paravento a mezza altezza	11
1.4.3	Comparatori analitici XPR	11
1.5	Informazioni sulla conformità	12
2	Informazioni sulla sicurezza	13
2.1	Definizioni delle parole e dei simboli di avvertimento	13
2.2	Informazioni specifiche sulla sicurezza del prodotto	13
3	Design e funzioni	15
3.1	Descrizione del funzionamento	15
3.2	Panoramica della bilancia	16
3.3	Descrizione dei componenti	17
3.3.1	Paravento	17
3.3.2	Piatto di pesata	17
3.3.3	Vassoio di raccolta	17
3.3.4	Clip rimovibili	18
3.3.5	Maniglia dello sportello	18
3.3.6	Piedini di livellamento	18
3.3.7	Terminale	19
3.3.8	Coperchio del modulo	19
3.3.9	Sensori ottici	19
3.3.10	Leva di sblocco dello sportello laterale	20
3.4	Panoramica del terminale	20
3.5	Panoramica dell'etichetta identificativa	21
3.6	Interfaccia utente	21
3.6.1	Sezioni principali in breve	21
3.6.2	Schermata principale di pesata	22
3.6.3	Pannello "Menu bilancia"	23
3.6.4	Pannello "Metodi"	23
3.6.5	Pannello "Risultati"	24
3.6.6	Icone e simboli	25
3.6.6.1	Icone di stato del sistema	25
3.6.6.2	Icone dello stato di pesata	25
3.6.6.3	Icone di stato del processo	26
4	Installazione e messa in funzione	27
4.1	Scelta del luogo di installazione	27
4.2	Disimballaggio della bilancia	27
4.3	Contenuto della confezione	29
4.4	Installazione	29
4.4.1	Collegamento del terminale	29
4.4.2	Montaggio della bilancia	30
4.5	Messa in funzione	32
4.5.1	Collegamento della bilancia	32
4.5.2	Accensione della bilancia	33
4.5.3	Accesso	33
4.5.4	Livellamento della bilancia	34
4.5.5	Eseguire una regolazione interna	34
4.5.6	Attivazione/Disattivazione della modalità standby	34

4.5.7	Spegnimento della bilancia	34
4.6	Esecuzione di una pesata semplice.....	35
4.6.1	Apertura e chiusura degli sportelli del paravento	35
4.6.2	Azzeramento della bilancia	35
4.6.3	Tara della bilancia	35
4.6.4	Esecuzione di una pesata	35
4.6.5	Completamento della pesata	36
4.7	Trasporto, imballaggio e conservazione.....	36
4.7.1	Trasporto della bilancia per brevi distanze	36
4.7.2	Trasporto della bilancia per lunghe distanze	36
4.7.3	Imballaggio e conservazione.....	36
4.8	Pesate da sotto.....	37
5	Funzionamento	38
5.1	Touchscreen.....	38
5.1.1	Selezionare o attivare un articolo	38
5.1.2	Scorrimento.....	38
5.1.3	Utilizzo dei pannelli a immissione veloce.....	38
5.1.4	Inserimento di caratteri e numeri	39
5.1.5	Modifica della data e dell'ora	39
5.2	Metodi	40
5.2.1	Panoramica dei metodi	40
5.2.2	Metodo "Pesata generica"	40
5.2.2.1	Creazione di un metodo "Pesata generica".....	41
5.2.2.2	Esecuzione di una "Pesata generica"	41
5.2.3	Metodo "Formulazione semplice".....	42
5.2.3.1	Creazione di un metodo "Formulazione semplice"	43
5.2.3.2	Esecuzione di una "Formulazione semplice"	43
5.2.4	Metodo "Intervallo pesata"	44
5.2.4.1	Creazione di un metodo "Intervallo pesata"	44
5.2.4.2	Esecuzione di una "Intervallo pesata"	45
5.2.5	Metodo "Titolazione"	45
5.2.5.1	Creazione di un metodo "Titolazione"	46
5.2.5.2	Esecuzione di una "Titolazione"	46
5.2.6	Metodo "Determinazione densità"	47
5.2.6.1	Creazione di un metodo "Determinazione densità"	47
5.2.6.2	Esecuzione di una "Determinazione densità"	48
5.2.7	Metodo "SQC"	48
5.2.7.1	Creazione di un metodo "SQC"	49
5.2.7.2	Esecuzione di un "SQC" su articoli confezionati	50
5.2.7.3	Esecuzione di un "SQC" con alimentatore automatico	51
5.2.8	Metodo "Conteggio pezzi"	53
5.2.8.1	Creazione di un metodo "Conteggio pezzi".....	53
5.2.8.2	Esecuzione di una "Conteggio pezzi"	54
5.2.9	Metodo "Dosaggio automatico"	55
5.2.9.1	Creazione di un metodo "Dosaggio automatico".....	56
5.2.9.2	Esecuzione di un "Dosaggio automatico" con il modulo di dosaggio Q3.....	56
5.2.9.3	Esecuzione di una serie di dosaggi con il modulo di dosaggio Q3 e l'auto-campionatore QS3	58
5.2.10	Metodo "Prep. soluzione automatica"	60
5.2.10.1	Creazione di un metodo "Prep. soluzione automatica"	61
5.2.10.2	Esecuzione della preparazione di una soluzione (dissoluzione) con il modulo di dosaggio Q3	61
5.2.10.3	Esecuzione di una diluizione con il modulo liquidi QLX3	63
5.2.11	Modificare un metodo.....	65
5.2.12	Copiare un metodo	65
5.2.13	Eliminare un metodo	65
5.2.14	Eliminare un'attività.....	66

5.2.15	Utilizzo di metodi con più articoli di pesata (articoli dettagliati)	66
5.2.15.1	Creazione di un nuovo metodo con più articoli di pesata (articoli dettagliati) ..	66
5.2.15.2	Creazione di un metodo dettagliato da un'attività completata	67
5.2.15.3	Esecuzione di un metodo dettagliato	67
5.3	Pesi di prova	67
5.3.1	Definizione di un peso di prova singolo	67
5.3.2	Definizione di un peso di prova combinato	67
5.4	Test	68
5.4.1	Panoramica dei test di routine	68
5.4.1.1	Eccentricità	68
5.4.1.2	Test di ripetibilità	68
5.4.1.3	Test di sensibilità	69
5.4.2	Creazione di un nuovo test	69
5.4.3	Eseguire un test	69
5.4.3.1	Esecuzione di una "Eccentricità"	70
5.4.3.2	Esecuzione di una "Test di ripetibilità"	72
5.4.3.3	Esecuzione di una "Test di sensibilità"	74
5.4.4	Modificare un test	75
5.4.5	Stampa dei risultati dei test	75
5.4.6	Eliminazione di un test	76
5.4.7	Consultare la cronologia dei test	76
5.5	Regolazioni	76
5.5.1	Regolazione interna	76
5.5.1.1	Modifica di un "Regolazione interna"	76
5.5.1.2	Esecuzione di una "Regolazione interna"	77
5.5.2	Regolazione esterna	77
5.5.2.1	Modifica di un "Regolazione esterna"	77
5.5.2.2	Esecuzione di una "Regolazione esterna"	77
5.5.3	Consultare la cronologia delle regolazioni	78
5.6	Dispositivi periferici	78
5.6.1	Stampante	78
5.6.1.1	Stampa manuale dei risultati su una stampante a nastro tramite USB	79
5.6.1.2	Stampa automatica dei risultati su una stampante per etichette tramite Bluetooth	80
5.6.2	Letto di codici a barre	82
5.6.2.1	Scansionare un ID campione utilizzando un lettore di codici a barre	82
5.6.3	Letto RFID	83
5.6.3.1	Lettura di dati da uno Smart Tag RFID tramite EasyScan USB	83
5.6.3.2	Formattazione di uno Smart Tag RFID utilizzando uno SmartScan	85
5.6.4	Interruttore a pedale ed ErgoSens	85
5.6.4.1	Apertura del paravento con un interruttore a pedale	85
5.6.4.2	Taratura della bilancia con ErgoSens	86
5.6.5	Pompa	86
5.6.6	Modifica delle impostazioni di un dispositivo	87
5.6.7	Eliminazione di un dispositivo	87
5.7	Controllo remoto tramite servizi	87
5.7.1	Servizio LabX	87
5.7.1.1	Utilizzo di LabX tramite connessione USB	88
5.7.1.2	Utilizzo di LabX tramite connessione Ethernet	88
5.7.2	Manutenzione MT-SICS	89
5.7.2.1	Utilizzo di MT-SICS tramite connessione USB	89
5.7.2.2	Utilizzo di MT-SICS tramite connessione Ethernet	89
5.7.3	Web service	90
5.8	Gestione dei dati	91
5.8.1	Esportazione dei risultati	91
5.8.2	Invio di singoli risultati a un computer	92
5.8.3	Esportazione e importazione impostazioni	93

5.8.3.1	Trasferimento delle impostazioni dei pesi di prova tra bilance	94
5.9	Gestione degli utenti	95
5.9.1	Attivazione della gestione utenti	95
5.9.2	Disattivazione della gestione utenti	95
5.9.3	Gestione utenti e gruppi di utenti	95
5.9.3.1	Creazione di un nuovo utente	96
5.9.3.2	Creazione di un nuovo gruppo	96
5.9.3.3	Eliminazione di utenti o gruppi di utenti	96
5.10	Profili di tolleranza	97
5.11	Protezione con password e reimpostazione della bilancia	97
5.11.1	Protezione con password	97
5.11.1.1	Modifica della password	97
5.11.1.2	Richiesta reimpostazione password	97
5.11.1.3	Creare una password di sblocco	98
5.11.2	Accesso e disconnessione	98
5.11.2.1	Accesso	98
5.11.2.2	Disconnessione	98
5.11.3	Blocco e sblocco della bilancia	98
5.11.3.1	Blocco della bilancia	99
5.11.3.2	Sblocco della bilancia	99
5.11.4	Reimpostare la bilancia	99
5.12	Dosaggio automatizzato	99
5.12.1	Impostazione dell'altezza della testa di dosaggio	99
5.12.1.1	Definizione delle posizioni della testa di dosaggio	100
5.12.1.2	HeightDetect	100
5.12.1.3	Assoluta Posizione di dosaggio	101
5.12.2	Gestione dei dati della testa di dosaggio	102
5.12.3	Modifica della pressione della pompa	103
5.12.4	Spurgo di una testa di dosaggio per liquidi	104
5.12.5	Controllo della posizione dell'autocampionatore	104
5.12.6	Regolazione dello scambiatore di campioni	106
5.13	Taratura delle pipette	107
5.13.1	Utilizzo di più profili di tolleranza	107
6	Descrizione del software	109
6.1	Impostazioni del menu della bilancia	109
6.1.1	Guida livellam	109
6.1.2	Cronologia	109
6.1.2.1	Regolazioni	109
6.1.2.2	Test	110
6.1.2.3	Memoria alibi	110
6.1.2.4	Service	111
6.1.2.5	Modifiche	111
6.1.3	Info bilancia	112
6.1.4	Utenti	112
6.1.4.1	Generale	113
6.1.4.2	Utenti	113
6.1.4.3	Gruppi	113
6.1.5	Impostazioni	115
6.1.5.1	Bilancia	115
6.1.5.2	Mod./Dosaggio	123
6.1.5.3	Interfacce	124
6.1.5.4	Dispos./Stamp	125
6.1.5.5	LabX/Servizi	127
6.1.5.6	Stampa delle impostazioni	127
6.1.6	Manutenzione	128
6.1.6.1	Menu Service	128
6.2	Impostazioni dei metodi di pesata	129

6.2.1	Impostazioni: metodo "Pesata generica"	129
6.2.1.1	Generale	129
6.2.1.2	Formato ID	130
6.2.1.3	Pesata	131
6.2.1.4	Articolo da pesare / Art.da pesare	133
6.2.1.5	Automazione	134
6.2.1.6	Stampa/Esporta	136
6.2.2	Impostazioni: metodo "Formulazione semplice"	141
6.2.2.1	Generale	141
6.2.2.2	Formulazione	141
6.2.2.3	Formato ID	143
6.2.2.4	Pesata	144
6.2.2.5	Articolo da pesare	145
6.2.2.6	Art.da pesare	145
6.2.2.7	Automazione	146
6.2.2.8	Stampa/Esporta	147
6.2.3	Impostazioni: metodo "Intervallo pesata"	152
6.2.3.1	Generale	152
6.2.3.2	Intervallo	152
6.2.3.3	Formato ID	153
6.2.3.4	Pesata	153
6.2.3.5	Articolo da pesare	154
6.2.3.6	Automazione	154
6.2.3.7	Stampa/Esporta	154
6.2.4	Impostazioni: metodo "Titolazione"	155
6.2.4.1	Generale	155
6.2.4.2	Titolazione	155
6.2.4.3	Formato ID	156
6.2.4.4	Pesata	157
6.2.4.5	Articolo da pesare	158
6.2.4.6	Automazione	159
6.2.4.7	Stampa/Esporta	160
6.2.5	Impostazioni: metodo "Determinazione densità"	165
6.2.5.1	Generale	165
6.2.5.2	Densità	165
6.2.5.3	Formato ID	166
6.2.5.4	Pesata	167
6.2.5.5	Articolo da pesare	168
6.2.5.6	Automazione	169
6.2.5.7	Stampa/Esporta	170
6.2.6	Impostazioni: metodo "SQC"	172
6.2.6.1	Generale	172
6.2.6.2	Formato ID	172
6.2.6.3	Pesata	173
6.2.6.4	Articolo da pesare	175
6.2.6.5	Automazione	176
6.2.6.6	Stampa/Esporta	178
6.2.7	Impostazioni: metodo "Conteggio pezzi"	180
6.2.7.1	Generale	181
6.2.7.2	Formato ID	181
6.2.7.3	Pesata	182
6.2.7.4	Articolo da pesare	183
6.2.7.5	Automazione	184
6.2.7.6	Stampa/Esporta	186
6.2.8	Impostazioni: metodo "Dosaggio automatico"	190
6.2.8.1	Generale	190
6.2.8.2	Dosaggio	191

6.2.8.3	Formato ID.....	191
6.2.8.4	Pesata.....	192
6.2.8.5	Articolo da pesare / Art.da pesare	194
6.2.8.6	Automazione.....	195
6.2.8.7	Stampa/Esporta.....	195
6.2.9	Impostazioni: metodo "Prep. soluzione automatica"	199
6.2.9.1	Generale.....	200
6.2.9.2	Soluzione.....	200
6.2.9.3	Formato ID.....	202
6.2.9.4	Pesata.....	203
6.2.9.5	Articolo da pesare / Art.da pesare	204
6.2.9.6	Automazione.....	206
6.2.9.7	Stampa/Esporta.....	206
6.3	Pesi di prova impostazioni.....	210
6.3.1	Impostazioni: peso di prova singolo	210
6.3.2	Impostazioni: peso di prova combinato	211
6.4	Test impostazioni.....	212
6.4.1	Impostazioni: Eccentricità	212
6.4.2	Impostazioni: Test di ripetibilità	215
6.4.3	Impostazioni: Test di sensibilità.....	219
6.5	Regolazioni impostazioni.....	222
7	Manutenzione	225
7.1	Attività di manutenzione.....	225
7.2	Pulizia.....	225
7.2.1	Smontaggio per effettuare la pulizia	225
7.2.2	Agenti detergenti	227
7.2.3	Pulizia della bilancia.....	228
7.2.4	Messa in funzione dopo la pulizia	228
7.3	Manutenzione.....	229
7.4	Aggiornamento del software	229
7.4.1	Aggiornamento del software.....	229
7.4.2	Ripristino della versione precedente del software	229
7.4.3	Messa in funzione dopo l'aggiornamento del software	229
8	Risoluzione dei problemi	231
8.1	Messaggi di errore.....	231
8.2	Sintomi di errore.....	233
8.3	Messa in funzione dopo la risoluzione di un guasto	235
9	Dati tecnici	236
9.1	Caratteristiche generali.....	236
9.2	Note esplicative riguardanti l'adattatore CA/CC METTLER TOLEDO	237
9.3	Specifiche tecniche.....	238
9.3.1	Bilance analitiche XPR.....	238
9.3.2	Bilance analitiche XPR per il modulo di taratura delle pipette MCP-R.....	242
9.4	Dimensioni.....	243
9.4.1	Bilance analitiche XPR, paravento a piena altezza	243
9.4.2	Bilance analitiche XPR, paravento a mezza altezza	244
9.4.2.1	Risoluzione 0,002 mg	244
9.4.2.2	Risoluzione pari a 0.01 mg	245
10	Smaltimento	246
11	Accessori e parti di ricambio	247
11.1	Accessori.....	247
11.1.1	Bilancia analitica XPR, paravento a piena altezza.....	247
11.1.2	Bilancia analitica XPR, paravento a mezza altezza	256

11.2	Parti di ricambio	261
11.2.1	Camera di pesata, paravento a piena altezza	261
11.2.2	Camera di pesata, paravento a mezza altezza	262
11.2.3	Varie	263
11.2.4	Imballo	264
<hr/>		
12	Appendice	265
12.1	Bilance omologate	265
12.1.1	Definizioni.....	265
12.1.2	Marche descrittive	265
12.1.3	Limitazioni per l'azzeramento e la tara	265
12.1.4	Metodo di fabbrica: General Weighing	266
12.1.5	Rappresentazione dei risultati di pesata	266
12.1.6	MT-SICS.....	267
12.1.7	Riferimento.....	267
<hr/>		
	Indice	269

1 Introduzione

Grazie per aver scelto una bilancia METTLER TOLEDO. La bilancia combina elevate prestazioni e facilità d'uso. Il presente documento si riferisce alla versione software V 2.0.501.

Esclusione di responsabilità relativamente ai comparatori

In questo documento, il termine "bilancia" è utilizzato per descrivere sia le bilance che i comparatori.

I comparatori hanno una risoluzione maggiore rispetto alle bilance. Sono usati principalmente per applicazioni di pesata differenziale, come la taratura di pesi standard. Oltre ai test standard per bilancia, durante la produzione i comparatori vengono anche testati per ripetibilità ABA differenziale.

EULA

Il software di questo prodotto è concesso in licenza ai sensi dell'METTLER TOLEDO Accordo di licenza per l'utente finale (EULA) per il software.

Utilizzando il prodotto si accettano i termini EULA.

► www.mt.com/EULA

1.1 Ulteriori documenti e informazioni

Il presente documento è disponibile online in altre lingue.

► www.mt.com/XPR-analytical-RM

Pagina prodotto:

► www.mt.com/XPR-analytical

Istruzioni per la pulizia della bilancia, "8 Steps to a Clean Balance":

► www.mt.com/lab-cleaning-guide

Ricerca software:

► www.mt.com/labweighing-software-download

Ricerca documenti:

► www.mt.com/library

Per ulteriori domande, contattare il METTLER TOLEDO rivenditore o un esperto dell'assistenza.

► www.mt.com/contact

1.2 Spiegazione delle convenzioni e dei simboli utilizzati

Convenzioni e simboli

Le descrizioni dei tasti e/o pulsanti e i testi sul display sono rappresentati da un'immagine o da un testo in grassetto, ad esempio **✂**, **Modifica**.

 **Nota** Per informazioni utili sul prodotto.



Fare riferimento alla documentazione esterna.

Elementi delle istruzioni

In questo manuale le istruzioni guidate sono presentate come segue. Le fasi d'azione sono numerate e possono contenere prerequisiti, risultati intermedi e risultati, come mostrato nell'esempio. Le sequenze con meno di due fasi non sono numerate.

- Prerequisiti che devono essere soddisfatti prima che di eseguire le singole fasi.

1 Fase 1

➔ Risultato intermedio

2 Fase 2

➔ Risultato

1.3 Acronimi e abbreviazioni



Termine originale	Termine tradotto	Spiegazione
AC		Alternating Current (Corrente alternata)
ASTM		American Society for Testing and Materials
DC		Direct Current (Corrente continua)
EMC		Electromagnetic Compatibility
FCC		Federal Communications Commission (Commissione federale per le comunicazioni)
GWP		Good Weighing Practice
HID		Human Interaction Device (Dispositivo di interazione)
ID		Identification (Identificativo)
LED		Light-Emitting Diode (Diodo ad emissione di luce)
LPS		Limited Power Source (Fonte energetica limitata)
MAC		Media Access Control
MT-SICS		METTLER TOLEDO Standard Interface Command Set
NA		Not Applicable
OIML		Organisation Internationale de Métrologie Légale (Organizzazione internazionale di metrologia legale)
RAM		Random Access Memory (Memoria ad accesso casuale)
RFID		Radio-frequency identification (Identificazione a radiofrequenza)
RM		Reference Manual (Manuale di riferimento)
SELV		Safety Extra Low Voltage (Bassissima tensione di sicurezza)
SOP		Standard Operating Procedure (Procedura operativa standard)
SQC		Statistical Quality Control (Controllo statistico della qualità)
UM		User Manual (Manuale per l'utente)
USB		Universal Serial Bus
USP		United States Pharmacopeia (Farmacopea americana)

1.4 Gamma di prodotti

1.4.1 Bilance analitiche XPR, paravento a piena altezza

Bilancia	Designazione modelli
	Risoluzione: 0,005 mg <ul style="list-style-type: none">• XPR226DR
	Risoluzione: 0,01 mg <ul style="list-style-type: none">• XPR105DR• XPR205• XPR205DU• XPR225DU• XPR225DR
	Risoluzione: 0,05 mg <ul style="list-style-type: none">• XPR205D5• XPR305D5
	Risoluzione: 0,1 mg <ul style="list-style-type: none">• XPR204

1.4.2 Bilance analitiche XPR, paravento a mezza altezza

Bilancia	Designazione modelli
	Risoluzione: 0,002 mg <ul style="list-style-type: none">• XPR106DUH• XPR106DUHR ¹
	Risoluzione: 0,01 mg <ul style="list-style-type: none">• XPR105DUHR ¹

1) disponibile in combinazione con il modulo di taratura delle pipette MCP-R

1.4.3 Comparatori analitici XPR

Bilancia	Designazione modelli
	Risoluzione: 0,005 mg <ul style="list-style-type: none">• XPR226CDR

1.5 Informazioni sulla conformità

Le certificazioni nazionali, come ad esempio la Dichiarazione di conformità dei fornitori FCC, sono disponibili online e/o incluse nell'imballo.

▶ www.mt.com/ComplianceSearch

Contattare METTLER TOLEDO per domande sulla conformità del vostro strumento alle normative di uno specifico paese.

▶ www.mt.com/contact

2 Informazioni sulla sicurezza

Per questo strumento sono disponibili due documenti denominati "Manuale utente" e "Manuale di riferimento".

- Il Manuale utente viene fornito in formato cartaceo insieme allo strumento.
- Il Manuale di riferimento in formato elettronico contiene una descrizione completa dello strumento e del relativo funzionamento.
- Conservare entrambi i documenti per eventuali consultazioni future.
- In caso di trasferimento dello strumento a terzi, consegnare entrambi i documenti.

Utilizzare lo strumento attenendosi esclusivamente alle istruzioni contenute nel Manuale utente e nel Manuale di riferimento. Se lo strumento non viene utilizzato conformemente a questi documenti o se viene modificato, la sua sicurezza potrebbe essere compromessa e Mettler-Toledo GmbH non si assumerà alcuna responsabilità.

2.1 Definizioni delle parole e dei simboli di avvertimento

Le note di sicurezza contengono informazioni importanti sulla sicurezza. Ignorare le note di sicurezza può portare a lesioni personali, danni allo strumento, malfunzionamenti o risultati errati. Le note di sicurezza sono indicate con le seguenti parole o simboli di avvertenza:

Parole di avvertimento

PERICOLO	Situazione pericolosa ad alto rischio che, se non evitata, causerebbe lesioni gravi o pericolo di morte.
AVVERTENZA	Situazione pericolosa a medio rischio che, se non evitata, potrebbe causare lesioni gravi o pericolo di morte.
ATTENZIONE	Situazione pericolosa a basso rischio che, se non evitata, potrebbe causare lesioni di lieve o media entità.
AVVISO	Situazione pericolosa a basso rischio che, se non evitata, potrebbe arrecare danni allo strumento, altri danni materiali, malfunzionamenti, risultati erronei o perdita di dati.

Simboli di avvertimento



Pericolo generico



Avviso

2.2 Informazioni specifiche sulla sicurezza del prodotto

Uso previsto

Questo strumento è progettato per l'uso da parte di personale che abbia ricevuto un training. Lo strumento serve per effettuare operazioni di pesata.

Altri eventuali tipi di utilizzo e di funzionamento oltre i limiti di utilizzo indicati da Mettler-Toledo GmbH, senza previa autorizzazione da parte di Mettler-Toledo GmbH sono da considerarsi diversi dallo "scopo previsto".

Responsabilità del proprietario dello strumento

Il proprietario dello strumento è la persona che ne detiene la titolarità e che utilizza lo strumento o ne autorizza l'uso da parte di altre persone oppure la persona considerata dalla legge come operatore dello strumento. Il proprietario dello strumento è responsabile della sicurezza di tutti gli utenti dello stesso e di terzi.

Mettler-Toledo GmbH presuppone che il proprietario dello strumento formi gli utenti all'utilizzo sicuro dello stesso sul loro posto di lavoro e a gestire i rischi potenziali. Mettler-Toledo GmbH presuppone che il proprietario dello strumento fornisca i dispositivi di protezione richiesti.



AVVERTENZA

Rischio di morte o lesioni gravi a causa di scosse elettriche

Il contatto con elementi sotto tensione può causare morte o lesioni.

- 1 Utilizzare solo il cavo di alimentazione e l'adattatore CA/CC METTLER TOLEDO progettati per il vostro strumento.
- 2 Collegare il cavo di alimentazione a una presa elettrica dotata di messa a terra.
- 3 Tenere tutti i cavi elettrici e i collegamenti lontani da liquidi e umidità.
- 4 Controllare che i cavi e la spina di alimentazione non siano danneggiati e all'occorrenza sostituirli.



AVVISO

Pericolo di danni allo strumento o malfunzionamento causati dall'uso di componenti non adatti

- Utilizzare esclusivamente componenti METTLER TOLEDO destinati all'uso con lo strumento.

3 Design e funzioni

3.1 Descrizione del funzionamento

La linea XPR comprende diverse bilance, che si differenziano per intervallo di pesata e risoluzione. Le bilance della linea XPR combinano numerose opzioni di pesata e di regolazione con la semplicità di funzionamento.

Le seguenti caratteristiche sono comuni a tutti i modelli della linea analitica XPR:

- regolazione completamente automatica con pesi interni
- sensore di livello integrato e guida per il livellamento per effettuare questa operazione in modo facile e veloce
- touchscreen TFT capacitivo a colori da 7 pollici
- diversi metodi da definire individualmente
- diversi test di routine da definire individualmente
- funzioni per gestire i gruppi utente e i diritti utente
- cronologia dei test e delle regolazioni effettuate, nonché delle modifiche apportate alle impostazioni della bilancia
- Sportelli laterali e sportello superiore motorizzati.
- Elementi paravento facilmente rimovibili.
- Sensori ottici SmartSens per il funzionamento a mani libere degli sportelli.
- Funzionalità StaticDefect integrata per la rivelazione di cariche elettrostatiche all'interno del paravento.

3.2 Panoramica della bilancia

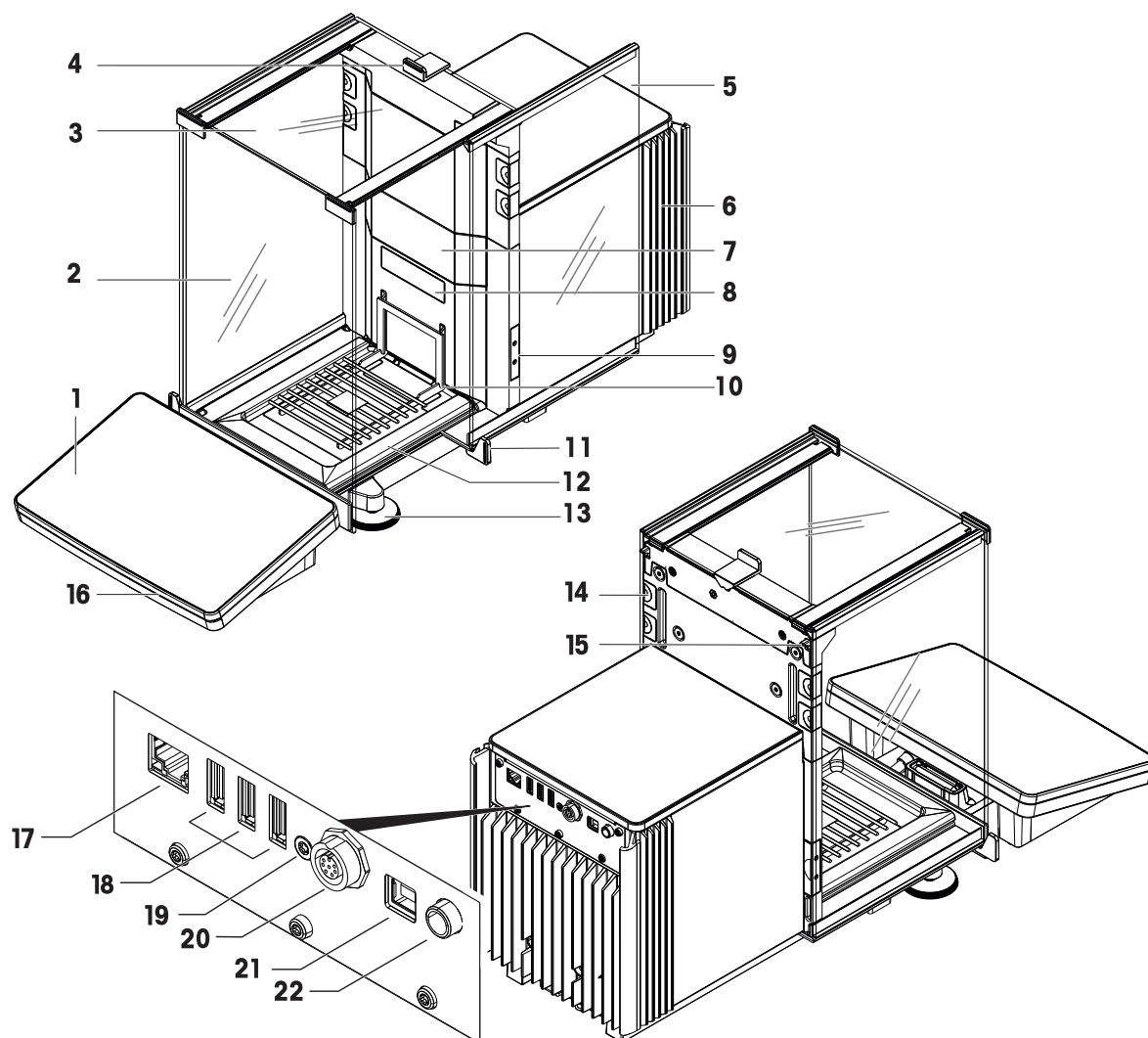

1	Terminale	12	Vassoio di raccolta
2	Pannello anteriore del paravento	13	Piedini di livellamento
3	Porta superiore del paravento	14	Clip rimovibili
4	Maniglia per porta superiore	15	Leva di sblocco dello sportello laterale
5	Sportello laterale del paravento(destro/sinistro)	16	StatusLight
6	Unità di raffreddamento	17	Porta Ethernet
7	Slot per l'installazione di un modulo interno, ad es. modulo ionizzatore	18	Porte USB-A (per dispositivo)
8	Etichetta modello	19	Sigillo della manutenzione
9	Sensore ottico SmartSens	20	Presse di corrente per il cavo di collegamento del terminale
10	SmartGrid piatto di pesata	21	Porta USB-B (per host)
11	Maniglia dello sportello	22	Presse di corrente per adattatore CA/CC

3.3 Descrizione dei componenti

3.3.1 Paravento

Il paravento è un dispositivo di protezione che protegge il piatto di pesata da correnti d'aria o umidità. Le porte laterali e quella superiore possono essere aperte manualmente o automaticamente tramite sensore.

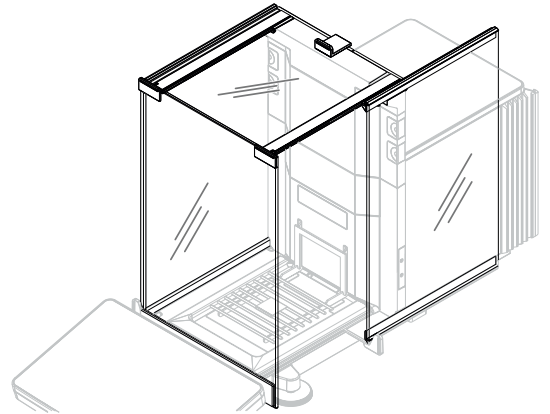

3.3.2 Piatto di pesata

Il piatto di pesata SmartGrid è il ricettore di carico su cui alloggiare direttamente l'articolo di pesata.

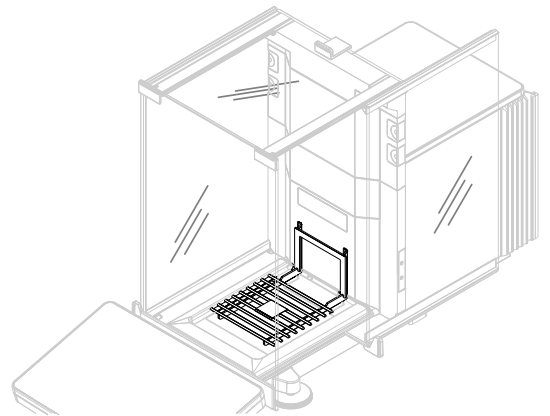

3.3.3 Vassoio di raccolta

Il vassoio di raccolta è posizionato sotto al piatto di pesata sulla piastra di base della camera di pesata. Lo scopo principale del vassoio di raccolta è quello di garantire una pulizia rapida della bilancia. Inoltre, questa vaschetta di raccolta StaticDetect può essere utilizzata per rilevare le cariche elettrostatiche.

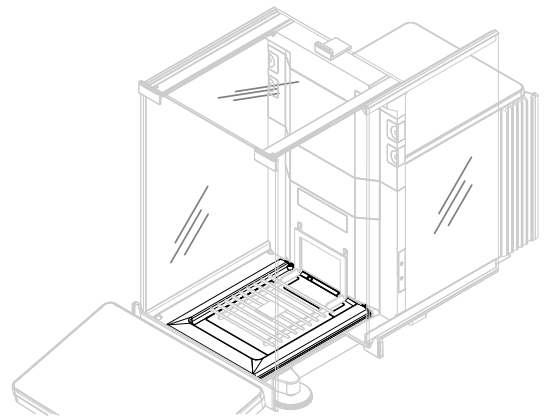

3.3.4 Clip rimovibili

Le clip rimovibili favoriscono l'inserimento di cavi o dispositivi di misura come sensori o ionizzatori nella camera di pesata senza aprire gli sportelli del paravento.

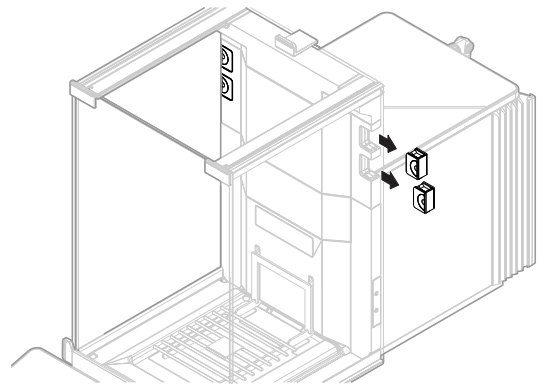

3.3.5 Maniglia dello sportello

Le maniglie delle porte sono montate sulle relative guide e servono per aprire manualmente gli sportelli laterali e superiori del paravento.

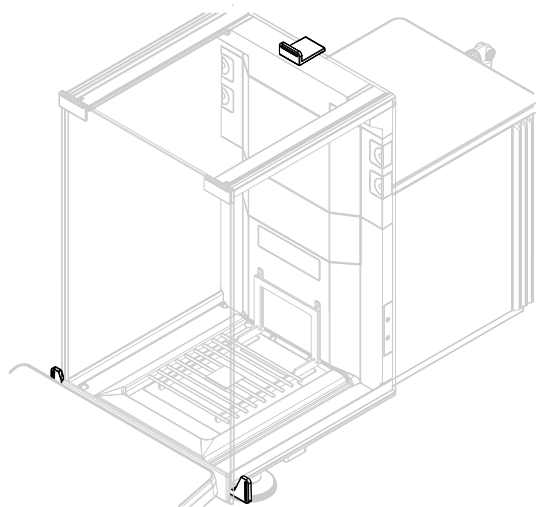

3.3.6 Piedini di livellamento

La bilancia si trova su due piedini regolabili in altezza. Questi piedini sono usati per livellare la bilancia.

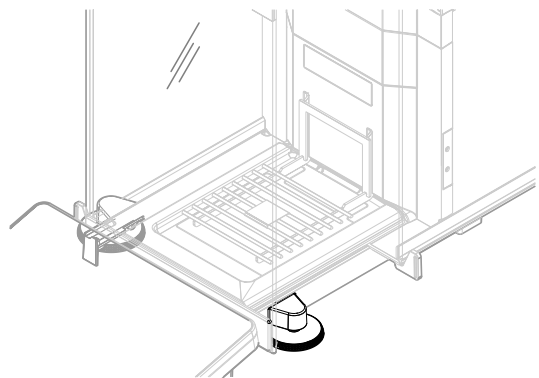

3.3.7 Terminale

Il terminale della bilancia da 7 pollici è dotato di un display touchscreen. Inoltre, sul lato anteriore del terminale è presente una striscia LED StatusLight che indica lo stato corrente della bilancia.



3.3.8 Coperchio del modulo

Il coperchio del modulo è un coperchio rimovibile che copre uno slot di inserimento. Quest'ultimo può essere utilizzato per collegare vari accessori come uno ionizzatore.

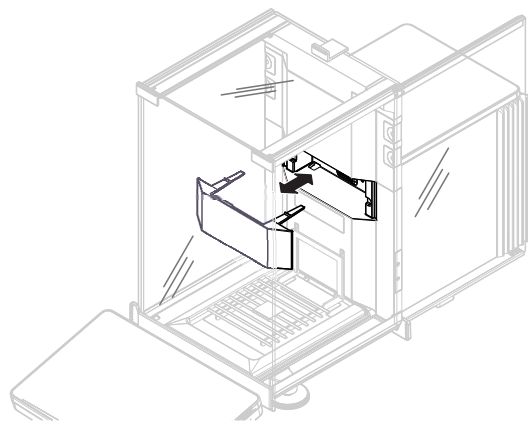

3.3.9 Sensori ottici

I sensori ottici SmartSens si trovano sull'unità di pesata dietro gli sportelli e permettono l'apertura a mani libere degli stessi. Quando i sensori ottici sono attivati, è possibile aprire/chiusure gli sportelli senza toccarli, semplicemente passando la mano sopra il sensore.

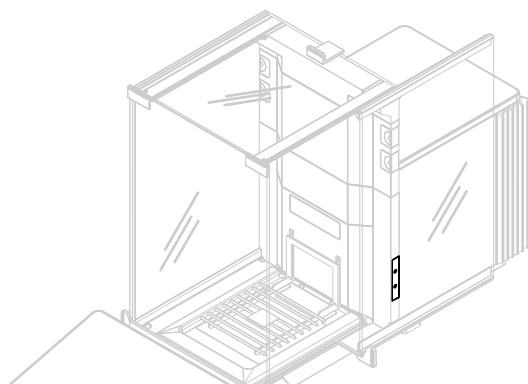

3.3.10 Leva di sblocco dello sportello laterale

La leva di sblocco della porta laterale si trova sul lato posteriore del pannello divisorio e blocca/sblocca lo sportello laterale del paravento.

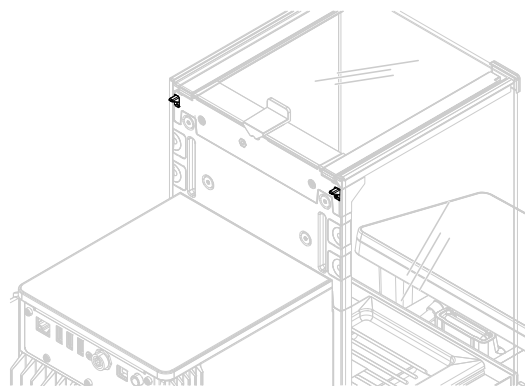

3.4 Panoramica del terminale

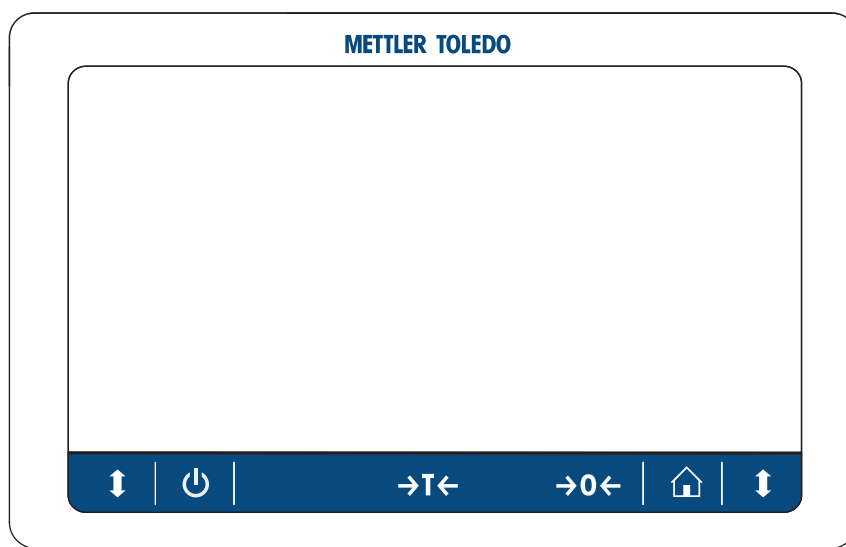

	Nome	Descrizione
	Standby	Toccando il pulsante , la bilancia non si spegne completamente ma entra in modalità standby. Per spegnere completamente la bilancia, scollegarla dall'alimentatore. Nota Scollegare la bilancia dall'alimentatore solo se si prevede di non usarla per un lungo periodo. Dopo avere acceso lo strumento, è necessario lasciarlo riscaldare affinché possa fornire risultati accurati.
	Tara	Effettua la tara. Questa funzione viene utilizzata quando il processo di pesata include recipienti. Una volta tarata la bilancia, viene visualizzato il simbolo Net per indicare che tutti i pesi visualizzati sono netti.
	Azzeramento	Azzerare la bilancia. Azzerare sempre la bilancia prima di avviare il processo di pesata. Dopo l'azzeramento, la bilancia imposta un nuovo punto di zero.
	Home	Per tornare da qualsiasi livello di menu alla schermata di pesata principale.
	Aprire/chiusure lo sportello	Apri lo sportello della camera di pesata verso sinistra o verso destra (valore predefinito).

3.5 Panoramica dell'etichetta identificativa

Le informazioni sull'etichetta del modello aiutano a identificare la bilancia e il terminale.

Etichetta del modello del terminale

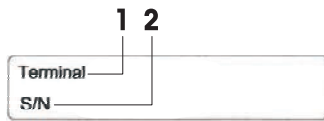

1. Tipo di terminale
2. Numero di serie terminale

Etichetta del modello della bilancia

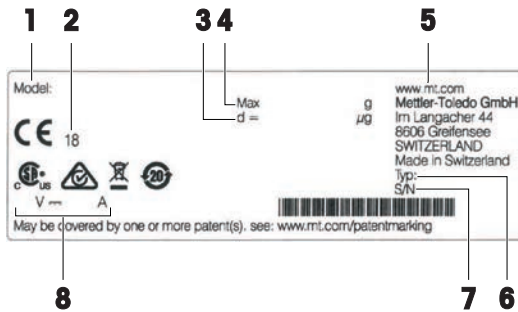

1. Modello bilancia
2. Anno di produzione
3. Risoluzione
4. Portata massima
5. Produttore
6. Tipo bilancia
7. Numero di serie della bilancia
8. Consumo elettrico

3.6 Interfaccia utente

3.6.1 Sezioni principali in breve

La schermata principale di pesata (1) è l'area di navigazione centrale, in cui è possibile trovare tutti i menu e le impostazioni. I **Menu bilancia** (2), **Metodi** (3) e **Risultati** (4) si aprono quando si premono le schede lungo i lati della schermata di pesata principale.

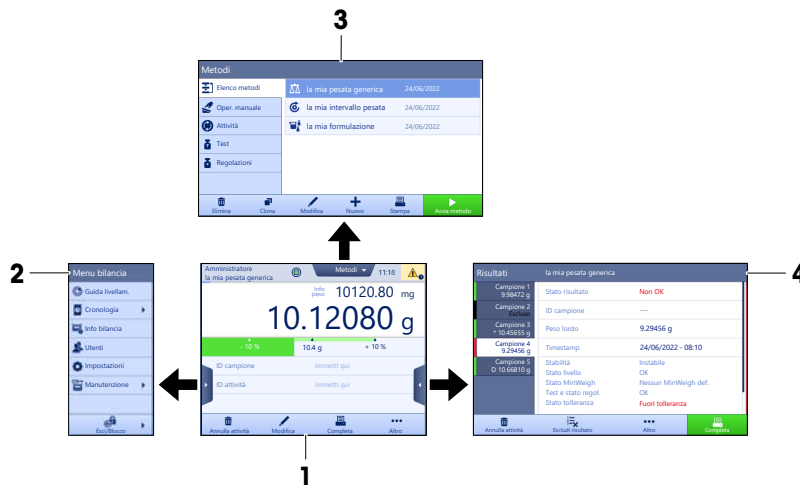

Vedi anche

- [Schermata principale di pesata](#) ▶ pagina 22
- [Pannello "Menu bilancia"](#) ▶ pagina 23
- [Pannello "Metodi"](#) ▶ pagina 23
- [Pannello "Risultati"](#) ▶ pagina 24

3.6.2 Schermata principale di pesata



	Nome	Descrizione
1	Nome utente	Mostra il nome dell'utente corrente.
2	Campo valore della pesata	Mostra il valore di pesata attuale.
3	Indicatore di livellamento	Indica se la bilancia è livellata (verde) o non lo è (rosso).
4	Menu Metodi	Accede all'elenco di metodi, test e allineamenti definito dall'utente.
5	Info peso	Mostra il valore di pesata attuale in un'altra unità.
6	Area messaggi di avvertenza ed errore	Mostra i messaggi correnti di avvertenza e/o di errore.
7	Elenco risultati	Mostra i risultati di pesata salvati per questa attività.
8	Stato del campione OK	Indicatore stato del risultato verde: indica che il risultato soddisfa una serie di criteri. Ad esempio, <ul style="list-style-type: none"> • La bilancia è livellata. • La regolazione interna è stata eseguita con esito positivo. • Il risultato della pesata rientra nell'intervallo di tolleranza definito (solo se è stata definita una tolleranza).
9	Stato del campione Escluso	Indicatore stato del risultato nero: indica che il risultato è stato escluso da Elenco risultati .
10	Stato del campione Non OK	Indicatore stato del risultato rosso: indica che i criteri del risultato non sono soddisfatti, per es. "Il risultato di pesata non rientra nei limiti di tolleranza definiti".
11	Pulsante Aggiungi ris.	Aggiunge il risultato a Elenco risultati . A seconda del metodo selezionato, il pulsante può presentare diverse funzioni.
12	Barra d'azione	Contiene azioni relative all'attività attuale.
13	Menu bilancia	Accede alle proprietà della bilancia.
14	Area informazioni metodo	Contiene informazioni sugli ID di campione, metodo e attività.
15	SmartTrac	Usato come aiuto alla pesata per definire un peso target con limiti di tolleranza superiori e inferiori.
16	Area valore della pesata	Visualizza i risultati del processo di pesata corrente.
17	Nome metodo	Visualizza il nome del metodo attuale.

3.6.3 Pannello "Menu bilancia"



	Nome	Descrizione
1	Guida livellam.	Aprire la finestra di dialogo del livellamento.
2	Cronologia	Aprire la cronologia.
3	Info bilancia	Mostrare le informazioni sulla bilancia.
4	Utenti	Aprire la gestione utenti.
5	Impostazioni	Aprire la finestra di dialogo delle impostazioni complete.
6	Manutenzione	Aprire la finestra di dialogo di manutenzione della bilancia.
7	Esci / Blocca bilancia	Aprire la finestra di dialogo di disconnessione/blocco della bilancia.

3.6.4 Pannello "Metodi"

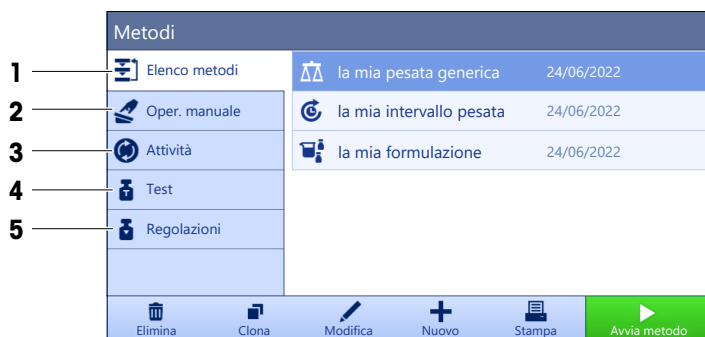

	Nome	Descrizione
1	Elenco metodi	Elenca i metodi già definiti dall'utente. I metodi possono essere creati, modificati, copiati, avviati o eliminati.
2	Oper. manuale	Per la pesata automatica, questo menu mostra le operazioni che possono essere eseguite manualmente. A seconda dell'hardware disponibile, può includere: <ul style="list-style-type: none"> • Gestisci dati testa dosaggio • Regola scambiatore di campioni
3	Attività	È possibile avviare un'attività o un metodo, al quale è poi possibile associare a sua volta un'attività. A ogni metodo può essere associata una sola attività.

	Nome	Descrizione
4	Test	<p>Elenca i test già definiti dall'utente.</p> <ul style="list-style-type: none"> • Test di sensibilità • Test di ripetibilità • Test di eccentricità <p>I test di routine possono essere creati, modificati, avviati o eliminati.</p> <p>L'elenco dei test effettuati in precedenza è disponibile in Cronologia.</p>
5	Regolazioni	<p>Mostra la regolazione interna o esterna attualmente selezionata. La regolazione può essere modificata o avviata.</p> <p>L'elenco delle regolazioni effettuate in precedenza è disponibile in Cronologia.</p>

Vedi anche

[Cronologia](#) ▶ pagina 109

3.6.5 Pannello "Risultati"







	Nome	Descrizione
1	Stato risultato	Mostra lo stato del processo di pesata.
2	ID campione	Mostra il ID campione della pesata.
3	Peso lordo	<p>Mostra il peso lordo.</p> <p>D: indica che il valore era instabile. Ciò può verificarsi quando il Modalità da pesare è impostato su Immediato.</p> <p>*: indica che il valore è stato calcolato. Ciò può verificarsi, ad esempio, quando il Modalità tara è impostato su Prefissato della tara.</p>
4	Orario stampa	Mostra l'orario di acquisizione di ogni singolo articolo di pesata.
5	Stato della bilancia	Mostra la stabilità, se la bilancia è livellata, la pesata minima, lo stato di tolleranza e lo stato di test e regolazione.
6	Completa	<p>Si apre la finestra di dialogo Completa attività.</p> <ul style="list-style-type: none"> • Stampa manualmente l'etichetta attività • Stampa manualmente i risultati • Esporta manualmente i risultati

	Nome	Descrizione
7	Altro	Si apre la finestra di dialogo Altro . <ul style="list-style-type: none"> • Avvio regolazione • Cambia unità di visualizzazione • Configura tara • Configura azzeramento • Salva come metodo (dettagliato) (disponibile solo per i metodi con l'opzione Art.da pesare)
8	Escludi risultato	Esclude il risultato corrente da Elenco risultati . È possibile aggiungere un commento al risultato escluso, per es. per descrivere il motivo dell'esclusione. A seconda del formato di stampa dei risultati, il risultato escluso può essere stampato oppure no.
9	Annulla attività	Annulla l'attività in corso.

3.6.6 Icone e simboli

3.6.6.1 Icone di stato del sistema











I messaggi del sistema possono comparire a causa di un'azione o un input di un utente, o di un processo di sistema. Alcuni messaggi lasciano all'utente la possibilità di scelta dell'azione, per poi scomparire una volta confermati. Altri messaggi permangono in modo tale che l'utente possa posticiparli, benché alla fine dovranno essere comunque gestiti. Tali messaggi possono essere visualizzati nella barra di stato principale in alto a destra del display.

Icona	Nome	Descrizione
	Livellato	Per visualizzare ulteriori dettagli sullo stato di livellamento, premere lo stato di livellamento.
	Non a livello	La bilancia deve essere livellata. È possibile trovare informazioni sul livellamento della bilancia nella sezione [Livellamento della bilancia ► pagina 34].
	Informazioni	I messaggi di informazione compaiono a causa di azioni dell'utente o processi di sistema e offrono scelte collegate all'azione o al processo corrente.
	Avvertenza	I messaggi di avvertenza compaiono a causa di azioni dell'utente o processi di sistema che potrebbero comportare un problema evitabile.
	Errore	I messaggi di errore compaiono a causa di azioni dell'utente o processi di sistema che non sono andati a buon fine. In questa fase, è comunque possibile gestire questo tipo di problema.

3.6.6.2 Icone dello stato di pesata





Le icone dello stato di pesata compaiono quando il valore del peso risponde a determinati criteri di qualità. Le informazioni sullo stato possono essere cercate premendo una qualsiasi delle icone dello stato di pesata visibili.

Icona	Nome	Descrizione
	Indicatore di stabilità	Quando compare l'indicatore di stabilità, significa che la bilancia non è stabile. Assicurarsi che la bilancia sia collocata in una posizione adeguata. È possibile trovare informazioni sulla posizione più adeguata nella sezione Scelta del luogo di installazione.
Net	Indicatore netto	È visualizzato quando è stato premuto il tasto tara e il peso di tara è stato sottratto.

	Valore calcolato	Viene calcolato il valore di peso attuale. Questo simbolo compare nell'area del valore di pesata solo quando viene utilizzato un contenitore con la funzione Prefissato della tara .
	Violazione della pesata minima	Il valore di peso corrente è inferiore alla pesata minima definita. Assicurarci che il peso sia superiore alla pesata minima.
	Bilancia non valida	La configurazione attuale della bilancia non è valida o i criteri di qualità non sono stati soddisfatti in base alla definizione GWP approvata.
	Peso non pronto	La misura del peso corrente non è pronta in base alla definizione GWP approvata. Ciò può essere dovuto a un sovraccarico, un soffocarico o a una violazione della pesata minima.
	Peso pronto	La misura del peso attuale è pronta in base alla definizione GWP approvata. Può essere aggiunta a Elenco risultati .
	StaticDetect in corso	Il test di rivelazione elettrostatica (StaticDetect) è attualmente in corso.
	StaticDetect rivela le cariche elettrostatiche	Il test di rivelazione elettrostatica (StaticDetect) ha rivelato più cariche rispetto alla soglia specificata.
	StaticDetect superato	Il test di rivelazione elettrostatica (StaticDetect) ha rivelato più cariche rispetto alla soglia specificata.
	StaticDetect non superato	Non è stato possibile completare il test di rivelazione elettrostatica (StaticDetect).
	Scarico dello ionizzatore esterno	Lo ionizzatore esterno è attualmente in fase di scarico.
	Scarico dello ionizzatore interno	Lo ionizzatore interno è attualmente in fase di scarico.

3.6.6.3 Icone di stato del processo

Lo stato dei processi in esecuzione sulla bilancia è indicato da una piccola icona nell'angolo inferiore destro dell'icona del processo associato. Si applica a **Attività**, **Test** e **Regolazioni**.

Icona	Nome	Descrizione
	In esecuzione	Il processo è attualmente in esecuzione.
	In pausa	Il processo è in pausa.
	Programmato	Il processo è programmato.
	Informazioni	Sono disponibili informazioni sul processo, ad es. un promemoria.
	Fuori Tempo	Il processo è scaduto.

4 Installazione e messa in funzione

4.1 Scelta del luogo di installazione

La bilancia è uno strumento di precisione sensibile. Il luogo in cui viene posizionata influirà fortemente sull'accuratezza dei risultati di pesata.

Requisiti del luogo di installazione

Posizionare al chiuso, su un tavolo stabile



Evitare la luce diretta del sole

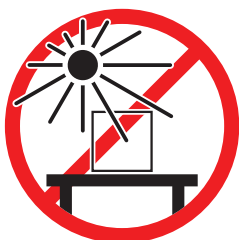

Garantire uno spazio sufficiente

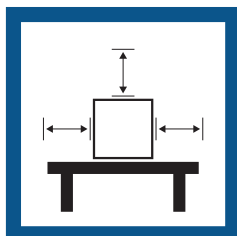

Evitare le vibrazioni

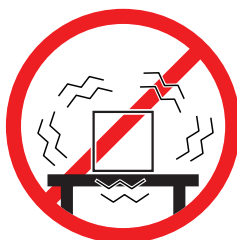

Mettere in bolla lo strumento



Evitare forti correnti d'aria



Assicurare un'illuminazione adeguata

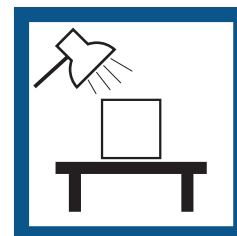

Evitare sbalzi di temperatura



Spazio sufficiente per le bilance: > 15 cm tutto attorno allo strumento

Tenere in considerazione le condizioni ambientali. Consultare la sezione "Dati Tecnici".

4.2 Disimballaggio della bilancia

Controllare che la confezione, gli elementi di imballaggio e i componenti forniti non siano danneggiati. Se del caso, contattare l'esperto dell'assistenza METTLER TOLEDO.

i Nota

A seconda del modello di bilancia, i componenti possono avere un aspetto diverso. Tuttavia, la procedura è identica.

- 1 Aprire la scatola ed estrarre la confezione usando il nastro di sostegno (1).

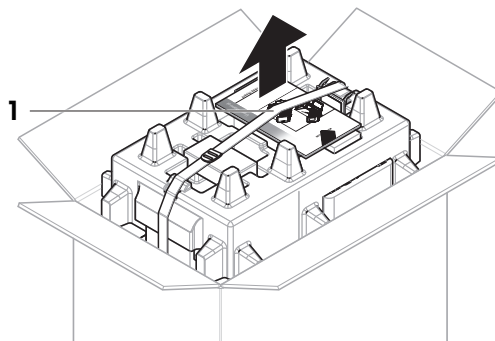

- 2 Aprire il nastro di sostegno (1) ed estrarre il Manuale per l'utente (2).

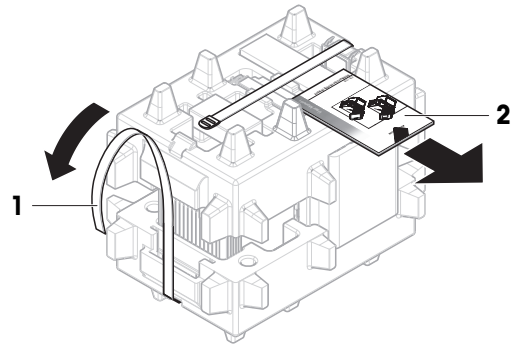

- 3 Togliere la parte superiore della confezione, quindi rimuovere il set contenente l'adattatore CA e il cavo di alimentazione (3), la scatola che contiene gli accessori (4) e il piatto di pesata (5).

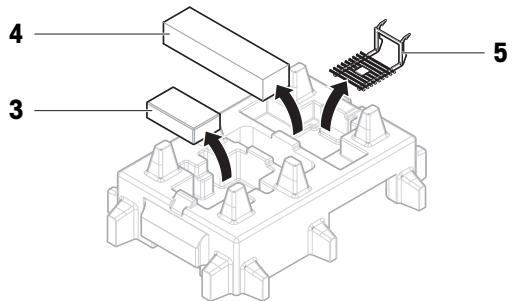

- 4 Rimuovere con cautela il terminale (6).

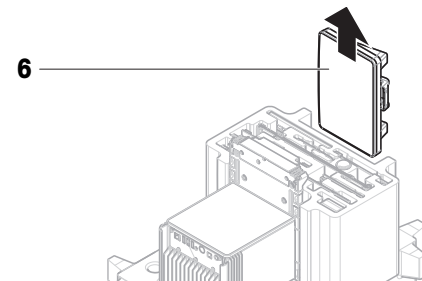

- 5 Rimuovere con cautela il set contenente gli sportelli dei paraventi e il supporto del display (7).

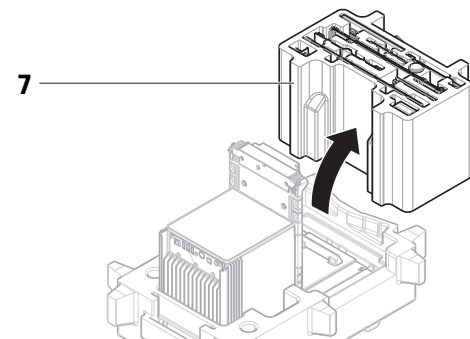

- 6 Rimuovere con cautela l'unità di pesata (8) dall'imballo inferiore.
- 7 Rimuovere il sacchetto di protezione.
- 8 Riporre in un luogo sicuro tutti gli elementi dell'imballo per impieghi futuri.
- ➔ L'unità di pesata è pronta per il montaggio.

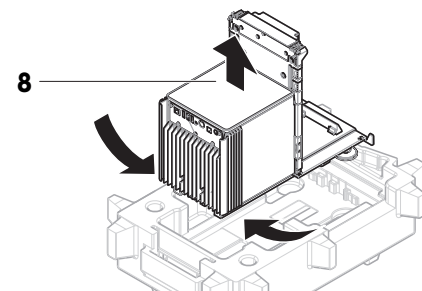

4.3 Contenuto della confezione

Bilancia

- Unità di massa
- Paravento
- Vassoio di raccolta e piatto di pesata

Documentazione

- Manuale per l'utente
- Certificato di produzione

Accessori

- Cestello ErgoClip ^{1,2}
- SmartPrep ², 2 pz

1) non adatto per XPR106DUH

2) non adatto per XPR105DUHR e XPR106DUHR

- Terminale con apposito supporto e cavo di collegamento
- Adattatore CA/CC con cavo di alimentazione specifico per il Paese
- Software MC Link (solo comparatori)

- Dichiarazione di conformità

- Spazzola

4.4 Installazione

4.4.1 Collegamento del terminale



AVVISO

Danni ai cavi dovuti a manipolazione impropria

- Non piegare né attorcigliare i cavi.

- 1 Inserire le guide del supporto del display (1) nella parte anteriore dell'unità di pesata (2).

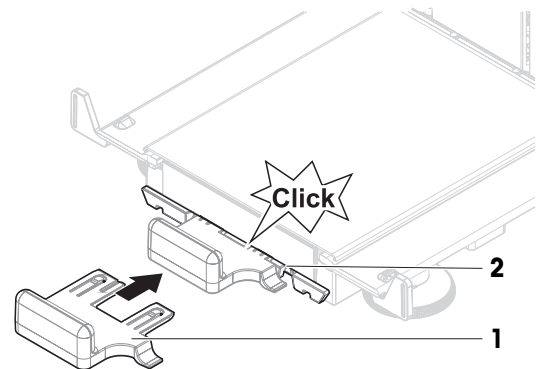

- 2 Collegare il cavo del terminale (3) al terminale (4). Tenere conto dell'assegnazione dei pin.

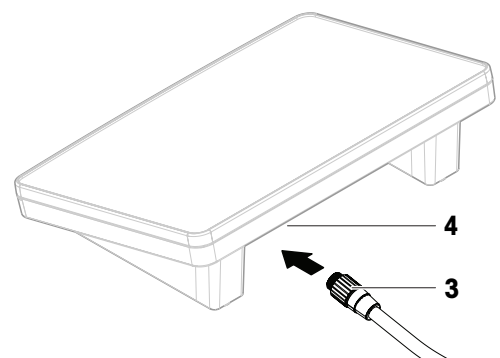

3 Posizionare il terminale (5) sul supporto (6).

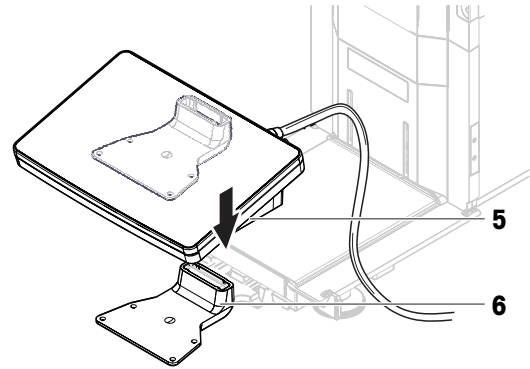

- 4 Inclinare con cautela la bilancia su di un lato.
- 5 Far passare il cavo (7) nell'apposita canalina (8).
- 6 Riposizionare delicatamente la bilancia sui piedini.

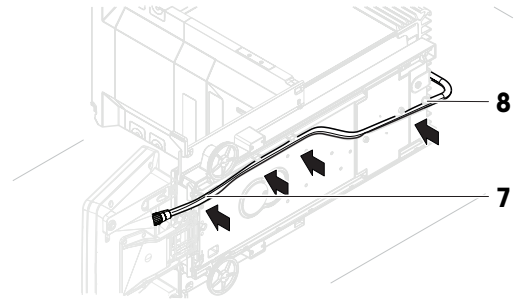

- 7 Inserire il cavo del terminale (9) nell'uscita sulla bilancia (10). Tenere conto dell'assegnazione dei pin.
- ➔ Il terminale è pronto.

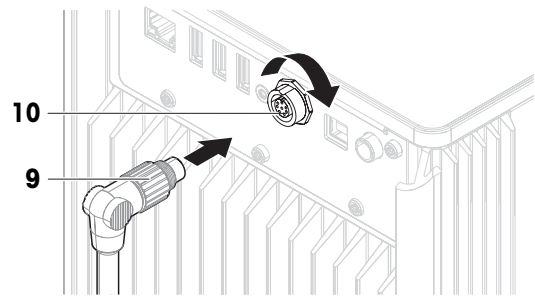

4.4.2 Montaggio della bilancia



ATTENZIONE

Lesioni causate da oggetti appuntiti o vetri rotti

I componenti dello strumento, come ad esempio il vetro, possono rompersi e causare lesioni.

- Procedere sempre con estrema cautela e attenzione.

i Nota

A seconda del modello di bilancia, i componenti possono avere un aspetto diverso. Tuttavia, la procedura è identica.

- 1 Inserire il vassoio di raccolta (1).
- 2 Montare con cautela il piatto di pesata (2).

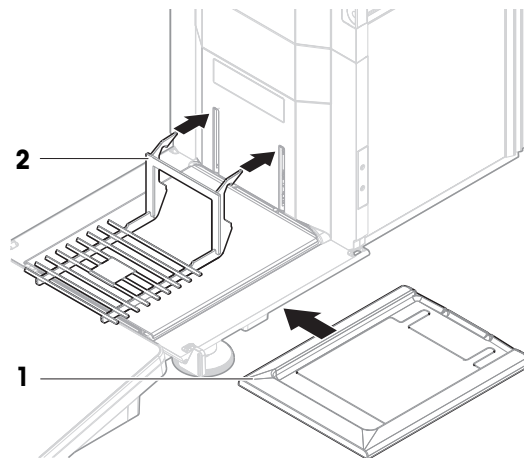

- 3 Inserire gli sportelli laterali (3) nelle scanalature delle relative guide (4) e inclinarli finché non si innestano nella leva dello sportello (5). Tenere conto delle indicazioni presenti sui telai inferiori (L = left, sinistra/ R = right, destra).

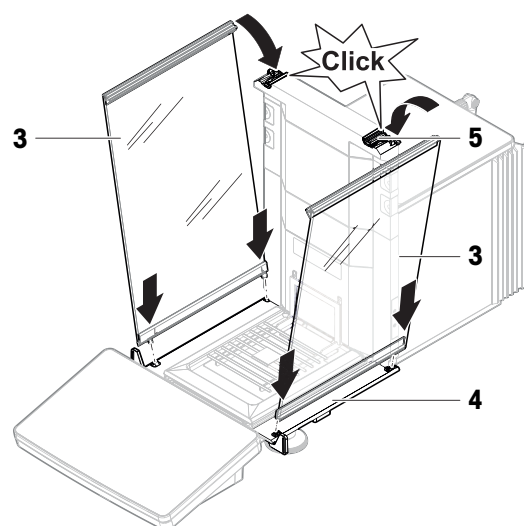

- 4 Inserire il pannello anteriore (6) nelle scanalature (7) e inclinarlo finché non si innesta.
- 5 Aprire gli sportelli laterali.

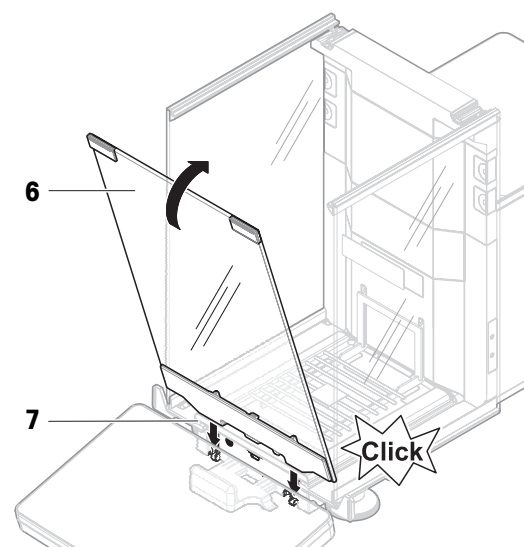

- 6 Montare lo sportello superiore (8) lungo il telaio superiore degli sportelli laterali e nei binari della parete posteriore (9).
 - 7 Spingere lo sportello superiore (8) verso la parte anteriore.
 - 8 Chiudere gli sportelli laterali.
- ➔ La bilancia è montata e pronta per essere messa in funzione.

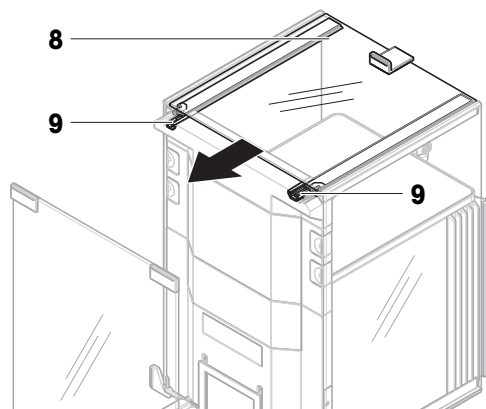

4.5 Messa in funzione

4.5.1 Collegamento della bilancia



AVVERTENZA

Rischio di morte o lesioni gravi a causa di scosse elettriche

Il contatto con elementi sotto tensione può causare morte o lesioni.

- 1 Utilizzare solo il cavo di alimentazione e l'adattatore CA/CC METTLER TOLEDO progettati per il vostro strumento.
- 2 Collegare il cavo di alimentazione a una presa elettrica dotata di messa a terra.
- 3 Tenere tutti i cavi elettrici e i collegamenti lontani da liquidi e umidità.
- 4 Controllare che i cavi e la spina di alimentazione non siano danneggiati e all'occorrenza sostituirli.

- 1 Installare i cavi in modo tale che non possano essere danneggiati e non interferiscano con il funzionamento.
 - 2 Inserire la spina dell'adattatore CA/CC (1) nella presa di corrente dello strumento.
 - 3 Fissare il connettore serrando a fondo il dado filettato.
 - 4 Collegare la spina di alimentazione a una presa elettrica dotata di messa a terra e facilmente accessibile.
- ➔ La bilancia si accende automaticamente.
- ➔ Il paravento si apre e si chiude per l'inizializzazione.

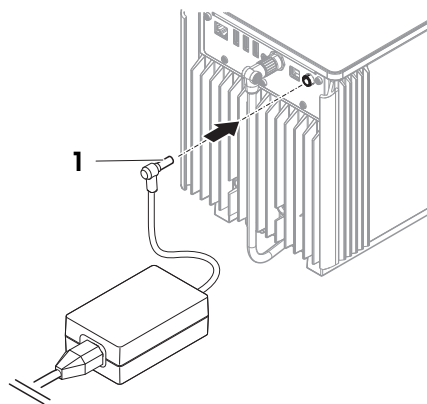

Nota

Non collegare lo strumento a un'uscita elettrica controllata da un interruttore. Dopo avere acceso lo strumento, è necessario lasciarlo riscaldare affinché possa fornire risultati accurati.

Vedi anche

🔗 Caratteristiche generali ▶ pagina 236

4.5.2 Accensione della bilancia

Quando è collegata all'alimentazione, la bilancia si accende automaticamente.

EULA (End User License Agreement, contratto di licenza con l'utente finale)

Quando si accende la bilancia per la prima volta, sullo schermo compare l'EULA (End User License Agreement), il contratto di licenza con l'utente finale.

- 1 Leggere le condizioni.
- 2 Premere **Accetto i termini del contratto di licenza.** e confermare con **✓ OK.**
 - ➔ Viene visualizzata la schermata di pesata principale.

Acclimatazione e riscaldamento

Prima di dare risultati affidabili, la bilancia deve:



- acclimatarsi alla temperatura ambiente
- riscaldarsi tramite collegamento all'alimentazione

Il tempo di acclimatazione e il tempo di riscaldamento per bilance e comparatori sono disponibili in "Caratteristiche generali".

Nota

Quando la bilancia esce dalla modalità standby, è subito pronta per l'uso.

Vedi anche

-  Caratteristiche generali ▶ pagina 236
-  Attivazione/Disattivazione della modalità standby ▶ pagina 34

4.5.3 Accesso

Se è attivata la gestione utenti, è necessario effettuare l'accesso con il proprio **Nome utente** prima di eseguire la pesata. Quando si avvia la bilancia, la finestra di dialogo per l'accesso si apre automaticamente.

- 1 Selezionare un utente o premere **Nome utente.**
- 2 Premere **Password.**
 - ➔ La finestra di dialogo di input si apre.
- 3 Inserire la propria password e premere **✓ OK.**
- 4 Premere  **Accesso.**
 - ➔ La finestra di dialogo di accesso si chiude e l'utente è connesso. Il **Nome utente** viene visualizzato nella schermata principale.

La gestione utenti può essere attivata dal menu della bilancia:

☰ Percorso di navigazione: ▶ Menu bilancia > ⚙ Impostazioni > 🏠 > Bilancia > ⚙ Generale > Gestione degli utenti

Vedi anche

-  Attivazione della gestione utenti ▶ pagina 95
-  Utenti ▶ pagina 112

4.5.4 Livellamento della bilancia

L'esatto posizionamento orizzontale e stabile è un requisito fondamentale per ottenere sempre risultati di pesata ripetibili e accurati.

Se viene visualizzato il messaggio **La bilancia non è livellata**:

- 1 Premere ► **Livella la bilancia**.
➔ La **Guida livellam.** si apre.
- 2 Ruotare entrambi i piedini di livellamento (1) come indicato sul display finché la bolla non si trova al centro dell'indicatore di corretto livellamento.

È possibile accedere alla guida al livellamento anche attraverso il **Menu bilancia**:

☰ **Navigazione:** ► **Menu bilancia** > ⦿ **Guida livellam.**

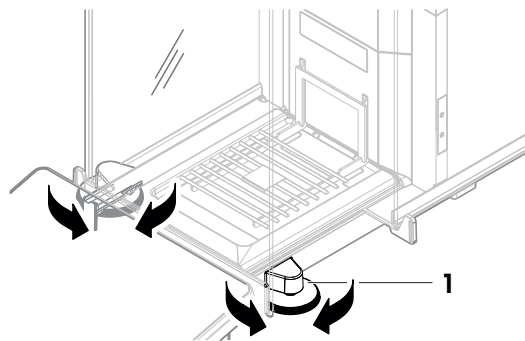

4.5.5 Eseguire una regolazione interna

☰ **Navigazione:** ▼ **Metodi** > ⚙ **Regolazioni**

- La regolazione **Strategia** è impostata su **Regolazione interna**.
- 1 Aprire la sezione **Metodi**, premere ⚙ **Regolazioni**, selezionare la regolazione e premere ► **Avvio** - 0 -
dalla schermata di pesata principale, premere ⋮ **Altro** quindi premere **Avvio regolazione**.
➔ **Regolazione interna** è in esecuzione.
➔ Al termine della regolazione, compare una panoramica dei risultati della regolazione.
 - 2 Premere 🖨 **Stampa** se si desidera stampare i risultati.
 - 3 Premere ✓ **Termina regol..**
➔ La bilancia è pronta.

4.5.6 Attivazione/Disattivazione della modalità standby

- 1 Per entrare in modalità standby, tenere premuto ⏻.
➔ Il display è nero. La bilancia è ancora accesa.
- 2 Per uscire dalla modalità standby, premere ⏻.
➔ Il display è acceso.

4.5.7 Spegnimento della bilancia

Per spegnere completamente la bilancia, questa deve essere scollegata dall'alimentatore. Premendo ⏻, la bilancia passa solo in modalità standby.

i **Nota**

Quando la bilancia si spegne completamente per un determinato periodo di tempo, occorre che si riscaldi prima di poterla utilizzare.

Vedi anche

🔗 Accensione della bilancia ► pagina 33

4.6 Esecuzione di una pesata semplice

4.6.1 Apertura e chiusura degli sportelli del paravento

- Aprire manualmente lo sportello con la maniglia (1) o premere il tasto \updownarrow sul terminale (2).

Gli sportelli possono essere configurati in diversi modi per aprirsi e chiudersi.

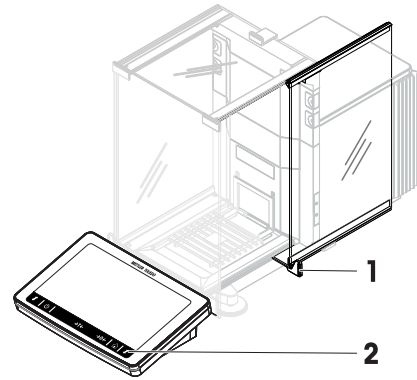

Vedi anche

 Sportelli ► pagina 120

4.6.2 Azzeramento della bilancia

- 1 Aprire il paravento.
 - 2 Rimuovere qualunque oggetto dal piatto di pesata.
 - 3 Chiudere il paravento.
 - 4 Premere $\rightarrow 0 \leftarrow$ per azzerare la bilancia.
- ➔ La bilancia è azzerata.

4.6.3 Tara della bilancia

Se si utilizza un contenitore di tara, la bilancia deve essere tarata.

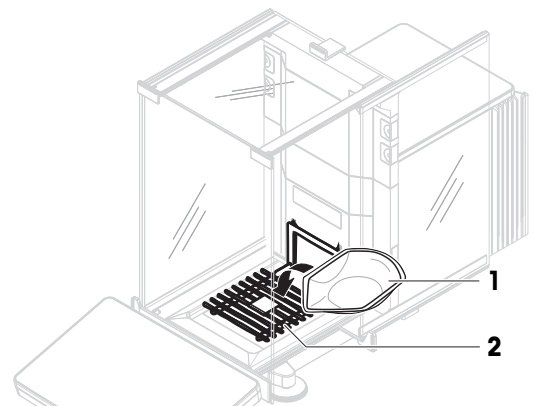

- 1 Aprire il paravento.
 - 2 Rimuovere qualunque oggetto dal piatto di pesata.
 - 3 Chiudere il paravento.
 - 4 Premere $\rightarrow 0 \leftarrow$ per azzerare la bilancia.
 - 5 Aprire il paravento.
 - 6 Posizionare il campione (1) sul piatto di pesata (2).
 - 7 Chiudere il paravento.
 - 8 Premere $\rightarrow T \leftarrow$ per azzerare la bilancia.
- ➔ La bilancia è tarata. Viene visualizzata l'icona Net .



4.6.4 Esecuzione di una pesata

- 1 Aprire il paravento.
 - 2 Posizionare il materiale da pesare nel contenitore di tara.
 - 3 Chiudere il paravento.
 - 4 Premere $\rightarrow + \text{Aggiungi ris.} \leftarrow$ se si desidera registrare il risultato della pesata.
- ➔ Il risultato viene aggiunto a **Elenco risultati**.

4.6.5 Completamento della pesata

- 1 Per salvare **Elenco risultati**, premere  **Completa**.
➔ La finestra **Completa attività** si apre.
- 2 Selezionare un'opzione per salvare o stampare **Elenco risultati**.
➔ Si apre la relativa finestra di dialogo.
- 3 Seguire le istruzioni della procedura guidata.
- 4 Premere  **Completa**.
➔ **Elenco risultati** viene salvato/stampato e poi cancellato.

4.7 Trasporto, imballaggio e conservazione

4.7.1 Trasporto della bilancia per brevi distanze



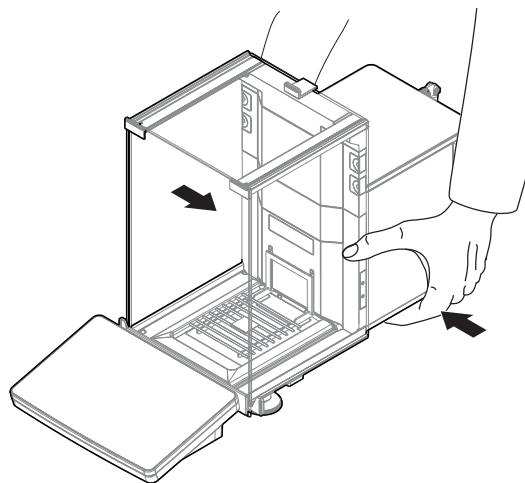

- 1 Scollegare l'adattatore CA/CC e tutti i cavi dell'interfaccia.
- 2 Tenendo la piattaforma di pesata con entrambe le mani in posizione orizzontale, portare la bilancia fino al luogo di installazione desiderato. Tenere presente i requisiti che questo luogo deve avere.

Per mettere in funzione la bilancia, procedere come segue:

- 1 Collegare i componenti in ordine inverso.
- 2 Livellare la bilancia.
- 3 Eseguire una regolazione interna.



Vedi anche

-  Scelta del luogo di installazione ▶ pagina 27
-  Accensione della bilancia ▶ pagina 33
-  Livellamento della bilancia ▶ pagina 34
-  Eseguire una regolazione interna ▶ pagina 34

4.7.2 Trasporto della bilancia per lunghe distanze

METTLER TOLEDO consiglia di utilizzare l'imballo originale per trasportare o spedire la bilancia o i componenti della bilancia per lunghe distanze. Gli elementi dell'imballo originale sono studiati appositamente per la bilancia e i componenti della bilancia e garantiscono la massima protezione durante il trasporto.

Vedi anche

-  Disimballaggio della bilancia ▶ pagina 27

4.7.3 Imballaggio e conservazione

Imballaggio della bilancia

Conservare tutte le parti dell'imballo in un luogo sicuro. Gli elementi dell'imballo originale sono studiati appositamente per la bilancia e i componenti della bilancia e garantiscono la massima protezione durante il trasporto e la conservazione.

Conservazione della bilancia

Riporre la bilancia solo alle seguenti condizioni:

- al chiuso e nell'imballo originale

- in base alle condizioni ambientali, consultare la sezione "Dati tecnici"

i Nota

Quando si ripone la bilancia per più di 6 mesi, la batteria ricaricabile potrebbe scaricarsi (vanno perse solo la data e l'ora).

Vedi anche

 Dati tecnici ▶ pagina 236

4.8 Pesate da sotto

La bilancia è dotata di un gancio di pesata per eseguire operazioni di pesata sotto il piano di lavoro (pesata sotto la bilancia).

- È disponibile un tavolo di pesata o banco di lavoro, dal quale è possibile accedere al gancio di pesata.

- 1 Scollegare la bilancia dall'adattatore CA/CC.
 - 2 Scollegare tutti i cavi di interfaccia.
 - 3 Inclinare con cautela la bilancia su di un lato.
 - 4 Allentare la vite (1) del coperchio del gancio di pesata (2).
 - ➔ Il gancio (3) è accessibile.
 - 5 Ruotare il coperchio di 180°.
 - 6 Serrare la vite per fissare il coperchio.
 - 7 Riposizionare delicatamente la bilancia sui piedini.
 - 8 Ricollegare l'adattatore CA/CC e i cavi di interfaccia.
- ➔ Il gancio di pesata è accessibile e può essere usato per pesate sotto la bilancia.

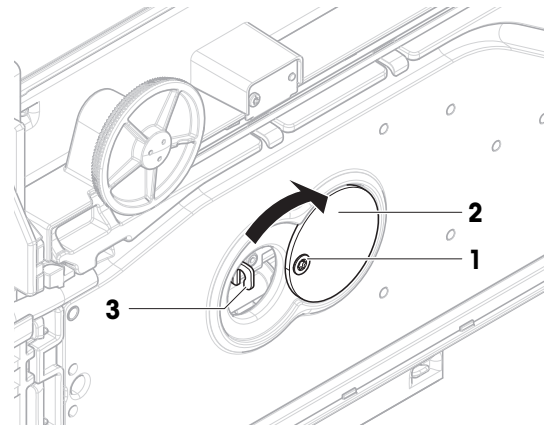

Vedi anche

 Dimensioni ▶ pagina 243

5 Funzionamento

5.1 Touchscreen

5.1.1 Selezionare o attivare un articolo

- Premere la voce o la funzione da selezionare o attivare.

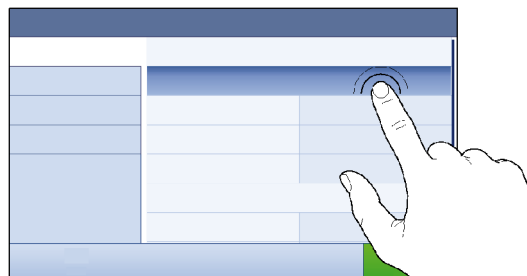

5.1.2 Scorrimento

- Spostare l'elenco verso l'alto/il basso.

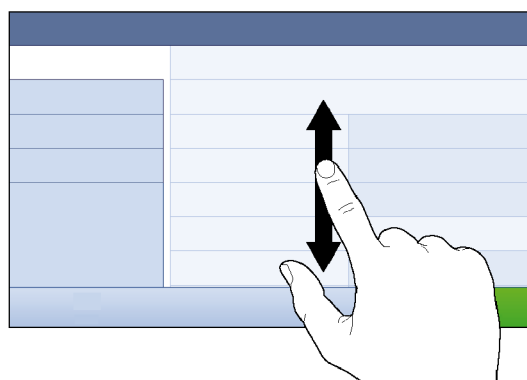

5.1.3 Utilizzo dei pannelli a immissione veloce

I pannelli a immissione veloce sono posizionati lateralmente lungo la schermata di pesata principale.

- 1 Posizionare il dito su una linguetta su un lato dello schermo, per es. ◀.

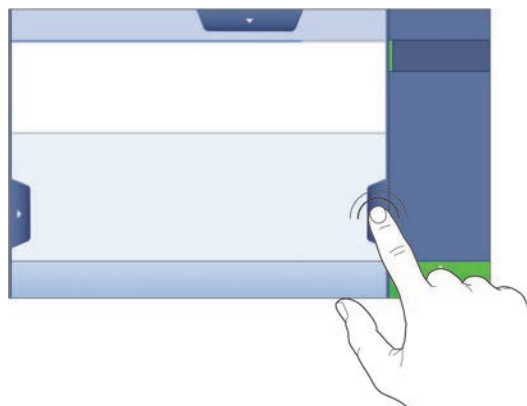

- 2 Tenere il dito sulla linguetta e farlo scorrere nella direzione verso la quale punta la freccia.

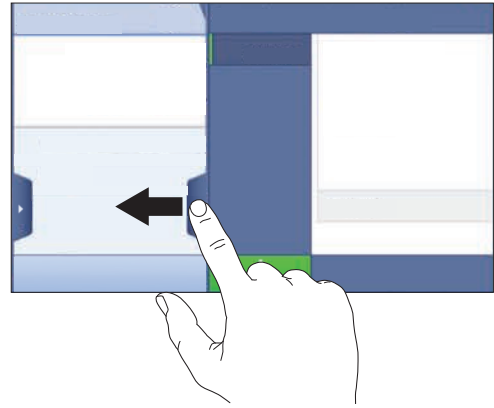

i Nota

I pannelli a immissione veloce possono anche essere aperti o chiusi premendo la linguetta associata.

5.1.4 Inserimento di caratteri e numeri



	Nome	Descrizione
1	Campo di input	Mostra i dati che sono stati inseriti.
2	Backspace	Elimina il carattere a sinistra della posizione corrente del cursore. Il cursore può essere posizionato utilizzando lo schermo touchscreen.
3	Annullare	Chiude la finestra di dialogo della tastiera.
4	Conferma	Conferma i dati inseriti.
5	Numeri e caratteri speciali	Passa alla modalità caratteri speciali.
6	Maiuscolo	Passa tra lettere maiuscole e minuscole.
7	Titolo della sezione del menu	Mostra il titolo della sezione dell'impostazione corrente.

5.1.5 Modifica della data e dell'ora

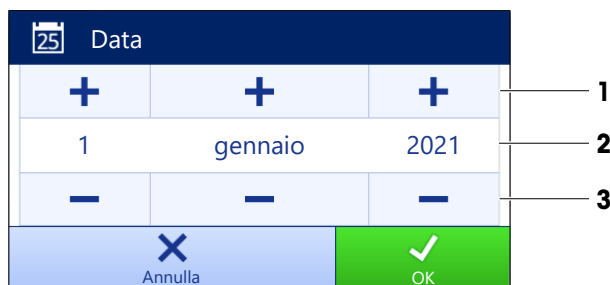

	Nome	Spiegazione
1	Pulsante più	Incremento
2	Campo di visualizzazione	Mostra l'ora o la data definite.
3	Pulsante meno	Decremento

 **Nota**

Il formato della data e dell'ora può essere definito nelle impostazioni tramite le opzioni **Formato data** e **Formato ora**.

Vedi anche

 [Data/Ora/Lingua/Formato](#) ▶ pagina 121

5.2 Metodi

Un metodo di pesata è un'applicazione per l'esecuzione di specifiche attività di pesata. La bilancia offre il metodo "General Weighing" con parametri predefiniti. È possibile creare fino a un massimo di 50 metodi che possono essere modificati. È possibile utilizzare tali metodi per le singole pesate o modificarli secondo le proprie esigenze. Essi possono inoltre essere eliminati o copiati.









Una procedura guidata di configurazione segue l'utente nell'intero processo di configurazione di nuovi metodi. Le modifiche apportate a un metodo vengono registrate nella cronologia delle modifiche (se attiva).

5.2.1 Panoramica dei metodi

La sezione **Elenco metodi** presenta una panoramica di tutti i metodi già creati sulla bilancia. In questa sezione è possibile definire nuovi metodi e modificare, copiare o cancellare quelli esistenti. Essa è anche il punto di partenza per l'uso di qualsiasi metodo in una procedura di pesata.

 **Navigazione:** ▼ **Metodi** >  **Elenco metodi**

Sono disponibili i seguenti metodi:

-  **Pesata generica** (vedere il [Metodo "Pesata generica" ▶ pagina 40])
-  **Formulazione semplice** (vedere il [Metodo "Formulazione semplice" ▶ pagina 42])
-  **Intervallo pesata** (vedere il [Metodo "Intervallo pesata" ▶ pagina 44])
-  **Titolazione** (vedere il [Metodo "Titolazione" ▶ pagina 45])
-  **Determinazione densità** (vedere il [Metodo "Determinazione densità" ▶ pagina 47])
-  **SQC** (vedere il [Metodo "SQC" ▶ pagina 48])
-  **Conteggio pezzi** (vedere il [Metodo "Conteggio pezzi" ▶ pagina 53])
-  **Dosaggio automatico** (vedere il [Metodo "Dosaggio automatico" ▶ pagina 55])
-  **Prep. soluzione automatica** (vedere il [Metodo "Prep. soluzione automatica" ▶ pagina 60])

5.2.2 Metodo "Pesata generica"

Il metodo **Pesata generica** offre funzioni base di pesata (azzeramento, tara, pesata). Questo metodo è utilizzato per semplici attività di pesata o per eseguire una serie di controlli peso o dosaggi.

Le impostazioni dell'articolo di pesata, ad es. peso nominale e tolleranze, possono essere specificate per uno o più articoli di pesata. Esistono due metodi diversi:

- **Pesata generica:**
 - Selezionare questo metodo se si desidera lavorare con un singolo set di impostazioni.
- **Pesata generica (dettagliata):**

- Selezionare questo metodo se si desidera definire le impostazioni per più articoli di pesata. Un metodo con più articoli di pesata è particolarmente utile quando l'attività di pesata consiste in una serie di pesate, ognuna con le proprie impostazioni individuali, come il peso nominale, le tolleranze ecc. Per ulteriori informazioni, vedere [Utilizzo di metodi con più articoli di pesata (articoli dettagliati) ▶ pagina 66].

Metodi		
	Elenco metodi	la mia pesata generica 24/06/2022
	Oper. manuale	la mia intervallo pesata 24/06/2022
	Attività	la mia formulazione 24/06/2022
	Test	
	Regolazioni	
	Elimina	
	Clona	
	Modifica	
	Nuovo	
	Stampa	
	Avvia metodo	

È possibile iniziare con i parametri di impostazione di fabbrica del metodo o creare un nuovo metodo con parametri diversi.

Per dettagli sulle impostazioni dei metodi:

Vedi anche

- Impostazioni: metodo "Pesata generica" ▶ pagina 129
- Utilizzo di metodi con più articoli di pesata (articoli dettagliati) ▶ pagina 66

5.2.2.1 Creazione di un metodo "Pesata generica"

☰ Navigazione: ▼ Metodi > ☰] Elenco metodi

- 1 Premere **+ Nuovo** nella barra d'azione.
 - ➔ Si apre una procedura guidata di creazione metodo, iniziando da **1. Tipo di metodo**.
- 2 Premere **Tipo di metodo** e selezionare il tipo di metodo **Pesata generica** o **Pesata generica (dettagliata)**.
- 3 Premere **→ Avanti**.
 - ➔ La procedura guidata di creazione metodo avvia la sezione **2. Identific..**
- 4 Definire il **Nome metodo** e la **Descr. risultato** e premere **→ Avanti**.
 - ➔ La procedura guidata di creazione metodo avvia la sezione **3. Configurazione**.
- 5 Selezionare **Profilo di tolleranza** e premere **→ Avanti**.
 - ➔ La procedura guidata di creazione metodo avvia la sezione **4. Salva**.
 - ➔ Se si imposta un metodo con più articoli di pesata, la procedura guidata apre la sezione **4. Art. da pesare**.
- 6 Selezionare un articolo di pesata dall'elenco e definire **ID campione, Unità, Peso target, Tolleranza - e Tolleranza +**.
- 7 Per aggiungere un articolo di pesata, premere **+ Articolo** o **■ Clona**.
- 8 Premere **→ Avanti**.
 - ➔ La procedura guidata di creazione metodo avvia la sezione **5. Salva**.
- 9 Premere **✓ Fine** per salvare il nuovo metodo.
 - ➔ Il metodo è stato creato e compare nell'elenco.

5.2.2.2 Esecuzione di una "Pesata generica"

Questa sezione descrive passo per passo un esempio di **Pesata generica**. A seconda delle impostazioni definite e degli articoli di pesata, la procedura può essere diversa da quella descritta nell'esempio.

- 1 Aprire la sezione **Metodi**.
- 2 Selezionare un metodo da **Elenco metodi** o definire un nuovo metodo.
- 3 Premere ► **Avvia metodo**.
 - ➔ Viene visualizzata la schermata di pesata principale con il metodo selezionato.
- 4 Premere → **0** ← per azzerare la bilancia.
- 5 Aprire lo sportello e posizionare l'oggetto da pesare (1) sul piatto di pesata (2).
- 6 Chiudere lo sportello e attendere che il peso si stabilizzi.
 - ➔ La pesata inizia con **Acquisizione del peso....**
- 7 Premere + **Aggiungi ris..**
 - ➔ Il risultato della pesata viene salvato su **Elenco risultati**.
- 8 Finito il processo di pesata, premere ☰ **Completa** nella barra d'azione.
 - ➔ La finestra **Completa attività** si apre. Le informazioni specifiche dell'attività possono essere stampate tramite una stampante per etichette, **Elenco risultati** può essere stampato manualmente o automaticamente (a seconda delle impostazioni del metodo) e il risultato può essere esportato su un dispositivo di archiviazione esterno.
 - ➔ L'attività **Pesata generica** è stata completata correttamente.

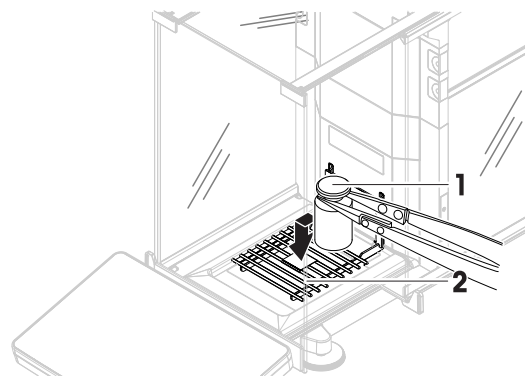

[i] Nota

È possibile escludere un risultato di pesata dal **Elenco risultati**. Aprire **Elenco risultati**, selezionare un risultato da escludere e premere **Escludi risultato**.

Al termine dell'attività viene sempre visualizzata la finestra **Completa attività**, anche quando i risultati vengono salvati automaticamente.

5.2.3 Metodo "Formulazione semplice"

Con il metodo **Formulazione semplice** è possibile calcolare automaticamente la concentrazione di una sostanza.

Le impostazioni dell'articolo di pesata, ad es. peso nominale e tolleranze, possono essere specificate per uno o più articoli di pesata. Esistono due metodi diversi:

- **Formulazione semplice:**
 - Selezionare questo metodo se si desidera pesare un singolo componente in un pallone volumetrico e far calcolare automaticamente la concentrazione.
- **Formulaz. semplice (dettagli):**
 - Selezionare questo metodo se si desidera seguire una ricetta di soluzione predefinita di uno o più componenti. Un metodo con più articoli di pesata è particolarmente utile quando l'attività di pesata consiste in una serie di pesate, ognuna con le proprie impostazioni individuali, come il peso nominale, le tolleranze ecc. Per ulteriori informazioni, vedere [Utilizzo di metodi con più articoli di pesata (articoli dettagliati) ► pagina 66].

Metodi		
	Elenco metodi	
	Oper. manuale	
	Attività	
	Test	
	Regolazioni	
		la mia pesata generica 24/06/2022 la mia intervallo pesata 24/06/2022 la mia formulazione 24/06/2022
	Elimina	
	Clona	
	Modifica	
	Nuovo	
	Stampa	
	Avvia metodo	

Per dettagli sulle impostazioni dei metodi:

Vedi anche

- Impostazioni: metodo "Formulazione semplice" ▶ pagina 141
- Utilizzo di metodi con più articoli di pesata (articoli dettagliati) ▶ pagina 66

5.2.3.1 Creazione di un metodo "Formulazione semplice"

☰ Navigazione: ▼ Metodi > ☰ Elenco metodi

- 1 Premere **+** **Nuovo** nella barra d'azione.
 - ➔ Si apre una procedura guidata di creazione metodo, iniziando da **1. Tipo di metodo**.
- 2 Premere **Tipo di metodo** e selezionare il tipo di metodo **Formulazione semplice** o **Formulaz. semplice (dettagli.)**.
- 3 Premere **→ Avanti**.
 - ➔ La procedura guidata di creazione metodo avvia la sezione **2. Identific.**
- 4 Definire il **Nome metodo** e la **Descr. risultato** e premere **→ Avanti**.
 - ➔ La procedura guidata di creazione metodo avvia la sezione **3. Configurazione**.
- 5 Selezionare le opzioni per **Calcola la concentrazione per componente**, **Calcola la quantità di componente** e impostare un **Profilo di tolleranza**.
- 6 Premere **→ Avanti**.
 - ➔ La procedura guidata di creazione metodo avvia la sezione **4. Salva**.
 - ➔ Una volta selezionato **Formulaz. semplice (dettagli.)**, la procedura guidata apre la sezione di creazione facoltativa **4. Art. da pesare**.
- 7 Selezionare un articolo di pesata dall'elenco e definire **ID campione**, **Unità**, **Peso target**, **Tolleranza - e Tolleranza +**.
 - ➔ La procedura guidata di creazione metodo avvia la sezione **5. Salva**.
- 8 Premere **✓ Fine** per salvare il nuovo metodo.
 - ➔ Il metodo è stato creato e compare nell'elenco.

5.2.3.2 Esecuzione di una "Formulazione semplice"









Questo esempio descrive come eseguire una **Formulazione semplice** con due componenti. Illustra le funzioni di base del metodo. Funzioni avanzate quali il calcolo della concentrazione di un componente possono essere definite nelle impostazioni del metodo.

- 1 Aprire la sezione **Metodi**.
- 2 Selezionare un metodo da **Elenco metodi** o definire un nuovo metodo.
- 3 Premere **▶ Avvia metodo**.
 - ➔ Viene visualizzata la schermata di pesata principale con il metodo selezionato.

- 4 Definire il peso target e i limiti di tolleranza per il primo componente.
- 5 Selezionare **ID componente** per definire il primo componente.
- 6 Selezionare **ID attività** per definire l'intera attività.
- 7 Premere **→O←** per azzerare la bilancia.
- 8 Aprire lo sportello e posizionare il contenitore sul piatto di pesata.
- 9 Premere **→T←** per azzerare la bilancia.
- 10 Aprire lo sportello e aggiungere il primo componente nel contenitore.
 - ➔ La misura viene avviata.
- 11 Premere **+ Aggiungi ris..**
 - ➔ Il risultato della pesata viene salvato su **Elenco risultati**.
- 12 Definire il peso target e i limiti di tolleranza per il secondo componente.
- 13 Selezionare **ID componente** per definire il secondo componente.
- 14 Aprire lo sportello e aggiungere il secondo componente nel contenitore.
- 15 Premere **+ Aggiungi ris..**
 - ➔ Il risultato della pesata viene salvato su **Elenco risultati**.
- 16 Premere **🖨️ Completa** e scegliere se si desidera stampare o esportare **Elenco risultati**.
 - ➔ L'attività di pesata viene completata e la bilancia ritorna alla schermata di pesata principale.

5.2.4 Metodo "Intervallo pesata"

Con il metodo **Intervallo pesata** è possibile definire il numero di misure e l'intervallo di tempo per ciascuna misura.

Metodi		
 Elenco metodi	 la mia pesata generica	24/06/2022
 Oper. manuale	 la mia intervallo pesata	24/06/2022
 Attività	 la mia formulazione	24/06/2022
 Test		
 Regolazioni		
 Elimina  Clona  Modifica  Nuovo  Stampa  Avvia metodo		

Per dettagli sulle impostazioni dei metodi:

Vedi anche

[🔗 Impostazioni: metodo "Intervallo pesata" ▶ pagina 152](#)

5.2.4.1 Creazione di un metodo "Intervallo pesata"

≡ **Navigazione:** ▼ Metodi >  **Elenco metodi**

- 1 Premere **+ Nuovo** nella barra d'azione.
 - ➔ Si apre una procedura guidata di creazione metodo, iniziando da **1. Tipo di metodo**.
- 2 Premere **Tipo di metodo** e scegliere il tipo di metodo **Intervallo pesata**.
- 3 Premere **→ Avanti**.
 - ➔ La procedura guidata di creazione metodo avvia la sezione **2. Identific..**
- 4 Definire il **Nome metodo** e premere **→ Avanti**.
 - ➔ La procedura guidata di creazione metodo avvia la sezione **3. Configurazione**.

- 5 Selezionare un **Aprossima intervallo**, il numero di **Misure**, selezionare un **Profilo di tolleranza** e premere → **Avanti**.
 - ➔ La procedura guidata di creazione metodo avvia la sezione **4. Art. da pesare**.
- 6 Selezionare un **Unità** per la pesata e premere → **Avanti**.
 - ➔ La procedura guidata di creazione metodo avvia la sezione **5. Salva**.
- 7 Premere ✓ **Fine** per salvare il nuovo metodo.
 - ➔ Il metodo è stato creato e compare nell'elenco.

5.2.4.2 Esecuzione di una "Intervallo pesata"

Questa sezione spiega in che modo il metodo **Intervallo pesata** viene usato in un'attività esemplificativa. In questo esempio stiamo pesando un peso singolo con un contenitore.













- 1 Aprire la sezione **Metodi**.
- 2 Selezionare un metodo da **Elenco metodi** o definire un nuovo metodo.
- 3 Premere ► **Avvia metodo**.
 - ➔ Viene visualizzata la schermata di pesata principale con il metodo selezionato.
- 4 Premere → **0** ← per azzerare la bilancia.
- 5 Aprire lo sportello.
- 6 Se si usa un contenitore, posizionarlo sul piatto di pesata.
- 7 Premere → **T** ← per azzerare la bilancia.
 - ➔ Lo sportello si chiude automaticamente (a seconda delle impostazioni dello sportello)
 - ➔ La misura della tara inizia con **Determinazione tara...**
 - ➔ Una volta effettuata la tara, lo sportello si apre automaticamente (a seconda delle impostazioni dello sportello).
- 8 Posizionare il materiale da pesare nel contenitore di tara.
- 9 Chiudere lo sportello.
- 10 Premere ► **Avvio**.
 - ➔ Il metodo definito viene eseguito. **Elenco risultati** mostra il contatore corrente.
- 11 Attendere finché il processo non è terminato.
 - ➔ **Elenco risultati** si apre e mostra un riepilogo dei risultati di pesata.
- 12 Premere  **Completa** per aprire le opzioni di esportazione.
 - ➔ Comparirà la finestra di dialogo **Completa attività**.
- 13 Premere **Esporta manualmente i risultati** per esportare i risultati di pesata in un dispositivo di archiviazione USB esterno o ✓ **Completa** per completare l'attività.
 - ➔ Una volta completata l'attività, i risultati verranno eliminati da **Elenco risultati**.

Nota

Il processo di pesata corrente può essere arrestato premendo ■ **Arrestare**.

5.2.5 Metodo "Titolazione"

Il metodo **Titolazione** consente l'interazione tra la bilancia e il titolatore tramite MT-SICS o chip RFID. Il lettore RFID opzionale consente di leggere i dati e di scriverli su un chip RFID. Il chip RFID serve per trasportare i dati tra la bilancia e il titolatore. Il chip RFID posizionato sulla base di un becher di titolazione consente il trasferimento facile e sicuro dei dati del campione, come ID e peso. Per i lettori RFID disponibili, consultare "Accessori".

Metodi		
 Elenco metodi	 la mia pesata generica	24/06/2022
 Oper. manuale	 la mia titolazione	24/06/2022
 Attività		
 Test		
 Regolazioni		
 Elimina  Clona  Modifica  Nuovo  Stampa  Avvia metodo		

Per dettagli sulle impostazioni dei metodi:

Vedi anche

 Impostazioni: metodo "Titolazione" ► pagina 155

5.2.5.1 Creazione di un metodo "Titolazione"

≡ **Navigazione:** ▼ Metodi >  **Elenco metodi**

- 1 Premere **+ Nuovo** nella barra d'azione.
 - ➔ Si apre una procedura guidata di creazione metodo, iniziando da **1. Tipo di metodo**.
- 2 Premere **Tipo di metodo** e scegliere il tipo di metodo **Titolazione**.
- 3 Premere **→ Avanti**.
 - ➔ La procedura guidata di creazione metodo avvia la sezione **2. Identific.**
- 4 Definire il **Nome metodo** e la **Descr. risultato** e premere **→ Avanti**.
 - ➔ La procedura guidata di creazione metodo avvia la sezione **3. Configurazione**.
- 5 Selezionare un **Opzione RFID**, un **Profilo di tolleranza** e premere **→ Avanti**.
 - ➔ La procedura guidata di creazione metodo avvia la sezione **4. Salva**.
- 6 Premere **✓ Fine** per salvare il nuovo metodo.
 - ➔ Il metodo è stato creato e compare nell'elenco.

Nota

La lunghezza massima del testo per l'**ID campione** è di 32 caratteri. Se l'opzione RFID è attivata, solo i primi 20 caratteri vengono trasferiti al chip RFID.

5.2.5.2 Esecuzione di una "Titolazione"

Questo esempio descrive come preparare un campione per la titolazione e memorizzare le informazioni sul chip RFID del contenitore utilizzando un lettore RFID esterno come l'EasyScan USB. Per ulteriori informazioni su come eseguire la titolazione, consultare il manuale del titolatore.

- Un chip RFID è fissato sotto il contenitore di pesata.
- Il lettore RFID è collegato alla bilancia.
- Esiste un metodo di titolazione nell'**Elenco metodi** con l'**Opzione RFID** impostata su **Lettura e scrittura**.
- Un titolatore METTLER TOLEDO è collegato alla bilancia tramite USB.

- 1 Aprire la sezione **Metodi**.
- 2 Selezionare il metodo di titolazione desiderato da **Elenco metodi**.
- 3 Premere **▶ Avvia metodo**.
 - ➔ Viene visualizzata la schermata di pesata principale con il metodo selezionato.
 - ➔ La procedura guidata indica i passaggi da compiere per l'esecuzione del metodo.

- 4 Posizionare il contenitore con il chip RFID sul lettore RFID.
 - ➔ Il lettore RFID legge le informazioni dal chip RFID
 - ➔ I dati disponibili, se presenti, sono inclusi nell'attività in esecuzione.
- 5 Se necessario, modificare le informazioni sul campione.
- 6 Premere **→0←** per azzerare la bilancia.
- 7 Aprire lo sportello e posizionare il contenitore sul piatto di pesata.
- 8 Chiudere lo sportello e attendere che il peso si stabilizzi.
- 9 Premere **→T←** per azzerare la bilancia.
- 10 Aprire lo sportello e posizionare il campione nel contenitore.
- 11 Chiudere lo sportello e attendere che il peso si stabilizzi.
- 12 Premere **✓ OK** per accettare la misura.
 - ➔ Il risultato viene aggiunto automaticamente a **Elenco risultati**.
 - ➔ Il risultato della pesata viene salvato su **Elenco risultati**.
- 13 Prendere il contenitore e posizionarlo sul lettore RFID.
- 14 Rimuovere il contenitore.
 - ➔ L'attività **Titolazione** viene completata automaticamente e le informazioni sul chip RFID vengono aggiornate.
- 15 Continuare il proprio flusso di lavoro sul titolatore.

5.2.6 Metodo "Determinazione densità"

Il metodo **Determinazione densità** è utilizzato per determinare la densità di solidi e liquidi. La determinazione della densità viene effettuata in base al **principio di Archimede**, secondo il quale un corpo immerso in un fluido subisce un'apparente perdita di peso che è uguale al peso del fluido spostato. Invece, il metodo **Determinazione densità** supporta anche il metodo del picnometro, che non si basa sul **principio di Archimede**. Il metodo **Determinazione densità** comprende tre modalità:

Solido: determina la densità di un solido con l'aiuto di un kit densità.

Liquido (zavorra): determina la densità di un liquido con l'aiuto di un kit densità e di una zavorra.

Liquido (picnometri): determina la densità di un liquido in un recipiente di vetro, ad esempio, utilizzando un picnometro.



Per dettagli sulle impostazioni dei metodi:

Vedi anche

[Impostazioni: metodo "Determinazione densità" ▶ pagina 165](#)

5.2.6.1 Creazione di un metodo "Determinazione densità"

☰ **Navigazione:** ▼ **Metodi** > **Elenco metodi**

- 1 Premere **+ Nuovo** nella barra d'azione.

- ➔ Si apre una procedura guidata di creazione metodo, iniziando da **1. Tipo di metodo**.
- 2 Premere **Tipo di metodo** e scegliere il tipo di metodo **Determinazione densità**.
- 3 Premere ➔ **Avanti**.
 - ➔ La procedura guidata di creazione metodo avvia la sezione **2. Identific.**
- 4 Definire il **Nome metodo** e la **Descr. risultato** e premere ➔ **Avanti**.
 - ➔ La procedura guidata di creazione metodo avvia la sezione **3. Configurazione**.
- 5 Selezionare **Tipo determinazione** e definire le impostazioni corrispondenti, per es. **Unità di densità** e **Impost. pesata**.
- 6 Premere ➔ **Avanti**.
 - ➔ La procedura guidata di creazione metodo avvia la sezione **4. Art. da pesare**.
- 7 Definire **Valori iniziali per la pesata** e premere ➔ **Avanti**.
 - ➔ La procedura guidata di creazione metodo avvia la sezione **5. Salva**.
- 8 Premere ✓ **Fine** per salvare il nuovo metodo.
- ➔ Il metodo è stato creato e compare nell'elenco.

i **Nota**

Il **Tipo determinazione** può essere selezionato solo come parte di un nuovo metodo creato. Se è necessario un altro **Tipo determinazione** (solido, liquido), occorrerà creare un nuovo metodo.

5.2.6.2 Esecuzione di una "Determinazione densità"

Questo esempio descrive come determinare la densità di un solido utilizzando un kit densità.

- Per la bilancia è disponibile un kit densità.
- 1 Aprire la sezione **Metodi**.
- 2 Selezionare un metodo da **Elenco metodi** o definire un nuovo metodo.
- 3 Premere ► **Avvia metodo**.
 - ➔ Viene visualizzata la schermata di pesata principale con il metodo selezionato.
- 4 Premere ► **Avvio**.
- 5 Specificare il **Temperatura** e il **Liquido aus.**
- 6 Premere ✓ **OK**.
- 7 Seguire le istruzioni della procedura guidata.

i **Nota**

Per le bilance omologate, se l'azzeramento non riesce, utilizzare la funzione **Esegui lo zero iniziale**, vedere [Menu Service. ► pagina 128].

- ➔ **Elenco risultati** si apre e mostra un riepilogo dei risultati di pesata.
- 8 Premere  **Completa** per aprire le opzioni di stampa.
 - ➔ Comparirà la finestra di dialogo **Completa attività**.
- 9 Premere ✓ **Completa**.
- ➔ L'attività **Determinazione densità** è stata completata correttamente.

5.2.7 Metodo "SQC"

Il metodo **SQC** (controllo statistico della qualità) viene utilizzato per raccogliere dati statistici sui campioni per controllarne, fondamentalmente, la qualità. Questo metodo offre funzionalità statistiche avanzate e può essere ampiamente automatizzato.

Il metodo **SQC** richiede una licenza specifica per essere utilizzabile sulla bilancia. Contattare il proprio esperto METTLER TOLEDO per acquistare la licenza SQC. Dopo avere ottenuto la chiave di licenza personale, accedere al Portale Software (► <https://activation.mt.com/>) per attivarla. Per maggiori dettagli, consultare le istruzioni fornite con la chiave di licenza.

Metodi		
 Elenco metodi	 la mia pesata generica	24/06/2022
 Oper. manuale	 la mia intervallo pesata	24/06/2022
 Attività	 il mio SQC	24/06/2022
 Test		
 Regolazioni		
 Elimina	 Clona	 Modifica
 Nuovo	 Stampa	 Avvia metodo

Per dettagli sulle impostazioni dei metodi:

Vedi anche

[Impostazioni: metodo "SQC" ▶ pagina 172](#)

5.2.7.1 Creazione di un metodo "SQC"

☰ **Navigazione:** ▼ Metodi > ☰] Elenco metodi

- La chiave di licenza SQC è attivata per la bilancia.
- 1 Premere **+ Nuovo** nella barra d'azione.
 - ➔ Si apre una procedura guidata di creazione metodo, iniziando da **1. Tipo di metodo**.
- 2 Premere **Tipo di metodo** e scegliere il tipo di metodo **SQC**.
- 3 Premere **→ Avanti**.
 - ➔ La procedura guidata di creazione metodo avvia la sezione **2. Identific..**
- 4 Definire la **Nome metodo**.
- 5 Definire gli **Numero di ID attività** e le rispettive impostazioni.
- 6 Premere **→ Avanti**.
 - ➔ La procedura guidata di creazione metodo avvia la sezione **3. Configurazione**.
- 7 Selezionare un **Profilo di tolleranza**.
- 8 Se per questo metodo si utilizza un alimentatore automatico LV12, attivare il **Supporto alimentatore automatico** e specificare il **Numero di articoli da pesare**, l'**Scarica alimentatore alla fine** e la **Velocità di avanzamento**.
- 9 Premere **→ Avanti**.
 - ➔ La procedura guidata di creazione metodo avvia la sezione **4. Art. da pesare**.
- 10 Se si utilizza un liquido di densità nota, i risultati sulla schermata di pesata possono essere visualizzati in unità di volume. Se lo si desidera, attivare l'impostazione **Liquido** e specificare la **Densità del liquido**.
- 11 Specificare il peso o il volume **Nominale** di un singolo articolo di pesata. In alternativa, attivare **Usa la media misurata come nominale** e definire un **Rif. plausibilità**.
- 12 Definire la tolleranza superiore (**Tolleranza T1+**) e inferiore (**Tolleranza T1-**).
- 13 Se si utilizza una seconda fascia di tolleranze, attivare **Tolleranze T2** e definire **Tolleranza T2+** e **Tolleranza T2-**.
 - ➔ La procedura guidata di creazione metodo avvia la sezione **5. Salva**.
- 14 Premere **✓ Fine** per salvare il nuovo metodo.
 - ➔ Il metodo è stato creato e compare nell'elenco.

5.2.7.2 Esecuzione di un "SQC" su articoli confezionati

Il metodo SQC può essere utilizzato sui campioni di una linea di produzione per prodotti confezionati e qui viene illustrato prendendo come esempio i vial di una soluzione medicinale. Le impostazioni idonee per la singola applicazione dipendono dai prodotti, dal settore industriale, dalle normative locali, ecc.

Configurazione del metodo

- La chiave di licenza SQC è attivata per la bilancia.
- È stato creato un metodo **SQC**.
- 1 Aprire la sezione **Metodi**.
- 2 Selezionare un metodo **SQC** dall'**Elenco metodi**.
- 3 Premere  **Modifica**.

Modifica del Formato ID

- 1 Premere  **Formato ID**.
- 2 Impostare gli **Numero di ID attività** su 2.
- 3 Per utilizzare l'**ID 1 attività** individuare l'ID lotto, non modificarne la **Descrizione attività**
- 4 Per utilizzare l'**ID 2 attività** individuare il codice prodotto, modificarne la **Descrizione attività** Ad esempio, digitare "ID prodotto".

Modifica del Pesata

- 1 Premere  **Pesata**.
- 2 Abilitare l'opzione **Statist. intervallo di tempo person. 1**.
- 3 Per raccogliere le statistiche per un singolo lotto, toccare **Statist. 1 - Nome** e digitare "Singolo lotto".
- 4 Lasciare le impostazioni **Elettrostatico** disattivate in modo da ridurre il tempo necessario per pesare ogni articolo.

L'intervallo di tempo delle statistiche personalizzate è controllato dall'utente. L'etichetta è fornita nel metodo come indicazione per l'utente, ma le statistiche devono essere azzerate manualmente dall'utente, una volta trascorso l'intervallo di tempo.

Modifica del Articolo da pesare

- 1 Premere  **Articolo da pesare**.
- 2 Abilitare l'opzione **Liquido**.
- 3 Specificare la densità del liquido, ad esempio 1 g/ml per l'acqua.
- 4 Abilitare **Calcolare peso netto escl. confezione**.
- 5 Specificare il peso dell'**Imballo** (in questo caso un singolo vial vuoto).
- 6 Specificare il volume **Nominale** del liquido, ad es. 5 ml.
- 7 Impostare **Tolleranza T1+** e **Tolleranza T1-** su 7%.
- 8 Abilitare le **Tolleranze T2**.
- 9 Impostare **Tolleranza T2+** e **Tolleranza T2-** su 14%.



Modifica del Automazione

- 1 Premere  **Automazione**.
- 2 Abilitare **Azzeramento automatico** e lasciare **Soglia azzeramento automatico** al suo valore predefinito.
- 3 Impostare **Risultato automatico** su **Senza tara campione**. Lasciare **Soglia risultato automatico** al suo valore predefinito e **Trigger peso** su **Superiore a**.

Modifica del Stampa/Esporta

- 1 Mantenere le impostazioni **Stampa/Esporta** predefinite.
- 2 Premere  **Salva**.

Esecuzione del metodo

- 1 Selezionare un metodo dall'**Elenco metodi**.
- 2 Premere ► **Avvia metodo**.
 - ➔ Viene visualizzata la schermata di pesata principale con il metodo selezionato.
- 3 Inserire gli ID attività specifici dell'utente: "ID lotto" e "ID prodotto".
- 4 Premere →0← per azzerare la bilancia.
- 5 Aggiungere un articolo sul piatto di pesata. In questo esempio, si tratta di un vial pieno.
 - ➔ Non appena il peso è stabile, il risultato viene aggiunto automaticamente a **Elenco risultati**.
 - ➔ L'indicatore di stato mostra lo stato di ogni risultato: **OK**, **Non OK**, o **Escluso**.
 - ➔ Se il risultato rientra nei **Limiti plausibilità**, il valore viene aggiunto alle statistiche.
- 6 Rimuovere l'articolo dal piatto di pesata.
 - ➔ La bilancia avvia un azzeramento automatico.
- 7 Ripetere fino a raggiungere il numero di articoli desiderato.
- 8 Premere  **Completa** per aprire le opzioni di stampa.
 - ➔ Comparirà la finestra di dialogo **Completa attività**.
- 9 Stampare o esportare i risultati, se necessario.
- 10 Premere ✓ **Completa**.
 - ➔ I singoli risultati vengono cancellati da **Elenco risultati**, ma restano comunque inclusi nelle statistiche relative all'intervallo di tempo.
- 11 Per stampare le statistiche relative all'intervallo di tempo, selezionare le statistiche in **Elenco risultati** e premere  **Stampa**.

Ripristino delle statistiche

Una volta trascorso l'intervallo di tempo delle statistiche personalizzate, l'utente deve ripristinare le statistiche manualmente.

- 1 Aprire **Elenco risultati**.
- 2 Selezionare le statistiche dell'intervallo di tempo che si desidera ripristinare.
- 3 Premere ↺ **Reset**.

5.2.7.3 Esecuzione di un "SQC" con alimentatore automatico

In questo particolare esempio, il metodo SQC viene utilizzato per testare compresse per uso medico. Queste compresse vengono erogate una alla volta sul piatto di pesata dall'alimentatore automatico LV12. Le impostazioni idonee per la singola applicazione dipendono dai prodotti, dal settore industriale, dalle normative locali, ecc.

Configurazione del metodo

- La chiave di licenza SQC è attivata per la bilancia.
 - È stato creato un metodo **SQC**.
 - Sulla bilancia è installato un alimentatore automatico LV12.
 - L'automazione dello sportello viene disattivata sul lato in cui è installato l'alimentatore automatico LV12.
 - Lo sportello LV12 viene installato opzionalmente sul lato in cui è installato l'alimentatore automatico LV12.
- 1 Aprire la sezione **Metodi**.
 - 2 Selezionare un metodo **SQC** dall'**Elenco metodi**.
 - 3 Premere ✎ **Modifica**.

Modifica del Formato ID

- 1 Premere  **Formato ID**.
- 2 Impostare il **Numero di ID attività** su 3.

- 3 Per utilizzare l'**ID 1 attività** individuare l'ID lotto, non modificarne la **Descrizione attività**
- 4 Per utilizzare l'**ID 2 attività** individuare il codice prodotto, modificarne la **Descrizione attività** Ad esempio, digitare "ID prodotto".
- 5 Per utilizzare **ID 3 attività** individuare la linea di produzione, modificarne la **Descrizione attività**. Ad esempio, digitare "Linea di produzione".

Modifica del Pesata

- 1 Premere  **Pesata**.
- 2 Abilitare l'opzione **Statist. intervallo di tempo person. 1**.
- 3 Per raccogliere le statistiche quotidiane, toccare **Statist. 1 - Nome** e digitare "Quotidiana".
- 4 Abilitare l'opzione **Statist. intervallo di tempo person. 2**.
- 5 Per raccogliere le statistiche settimanali, toccare **Statist. 2 - Nome** e digitare "Settimanale".
- 6 Lasciare le impostazioni **Elettrostatico** disattivate in modo da ridurre il tempo necessario per pesare ogni articolo.

L'intervallo di tempo delle statistiche personalizzate è controllato dall'utente. L'etichetta è fornita nel metodo come indicazione per l'utente, ma le statistiche devono essere azzerate manualmente dall'utente, una volta trascorso l'intervallo di tempo.

Modifica del Articolo da pesare

- 1 Premere  **Articolo da pesare**.
- 2 Abilitare **Usa la media misurata come nominale**.
- 3 Impostare il **Rif. plausibilità** sul peso approssimativo di una singola compressa, ad esempio 280 mg.
- 4 Impostare i **Limiti plausibilità** su 20%.
- 5 Impostare **Tolleranza T1+** e **Tolleranza T1-** su 5%.
- 6 Abilitare le **Tolleranze T2**.
- 7 Impostare **Tolleranza T2+** e **Tolleranza T2-** su 10%.





Modifica del Automazione



- 1 Premere  **Automazione**.
- 2 Se non è stato ancora fatto durante la creazione del metodo, abilitare il **Supporto alimentatore automatico**.
- 3 Impostare il **Numero di articoli da pesare** su 20
- 4 Impostare il **Modalità tara** su **Tara automatica**.

Modifica del Stampa/Esporta

- 1 Mantenere le impostazioni **Stampa/Esporta** predefinite.
- 2 Premere  **Salva**.

Esecuzione del metodo

- 1 Selezionare un metodo da **Elenco metodi**.
- 2 Premere  **Avvia metodo**.
 - ➔ Viene visualizzata la schermata di pesata principale con il metodo selezionato.
- 3 Inserire gli ID attività specifici dell'utente: "ID lotto", "Nome del prodotto" e "Linea di produzione".
- 4 Premere  **O**  per azzerare la bilancia.
- 5 Sul piatto di pesata posizionare un contenitore abbastanza grande da raccogliere tutte le compresse che verranno dosate dall'alimentatore automatico. Assicurarsi che non vi sia alcun contatto tra il contenitore e l'alimentatore automatico.
- 6 Premere   **Avvio** per iniziare il processo di pesata.
 - ➔ Grazie alla configurazione del metodo, la bilancia calcola automaticamente la tara prima che l'alimentatore automatico inizi a dosare le compresse.
 - ➔ L'alimentatore automatico dosa le compresse una alla volta.

- ➔ Non appena il peso è stabile, il risultato viene aggiunto automaticamente a **Elenco risultati**.
 - ➔ L'indicatore di stato mostra lo stato di ogni risultato: **OK**, **Non OK**, o **Escluso**.
 - ➔ Se il risultato rientra nei **Limiti plausibilità**, il valore viene aggiunto alle statistiche.
 - ➔ Quando viene raggiunto il numero di articoli che superano il controllo di plausibilità, **Elenco risultati** si apre.
- 7 Premere  **Completa** per aprire le opzioni di stampa.
 - ➔ Comparirà la finestra di dialogo **Completa attività**.
 - 8 Stampare o esportare i risultati, se necessario.
 - 9 Premere  **Completa**.
 - ➔ I singoli risultati vengono cancellati da **Elenco risultati**, ma restano comunque inclusi nelle statistiche relative all'intervallo di tempo.
 - 10 Per stampare le statistiche relative all'intervallo di tempo, selezionare le statistiche in **Elenco risultati** e premere  **Stampa**.

Ripristino delle statistiche

Una volta trascorso l'intervallo di tempo delle statistiche personalizzate, l'utente deve ripristinare le statistiche manualmente.

- 1 Aprire **Elenco risultati**.
- 2 Selezionare le statistiche dell'intervallo di tempo che si desidera ripristinare.
- 3 Premere  **Reset**.

5.2.8 Metodo "Conteggio pezzi"

Il metodo **Conteggio pezzi** consente di determinare il numero di pezzi posizionati sul piatto di pesata. Conviene che tutti i pezzi siano approssimativamente dello stesso peso, poiché il numero di pezzi viene determinato in base al peso medio di un singolo pezzo.

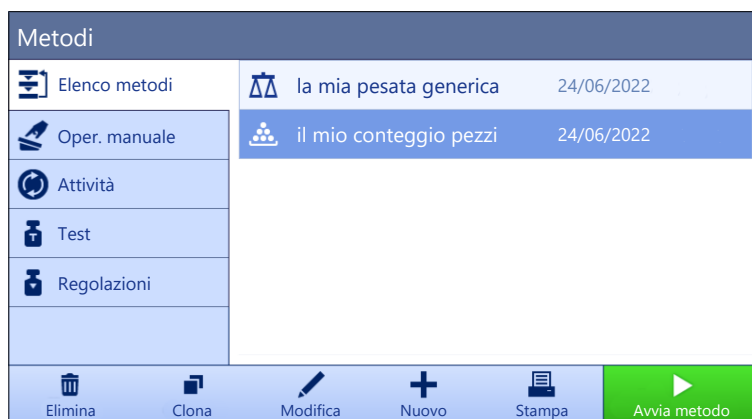



Per dettagli sulle impostazioni dei metodi:

Vedi anche

 Impostazioni: metodo "Conteggio pezzi" ► pagina 180

5.2.8.1 Creazione di un metodo "Conteggio pezzi"



 **Navigazione:** ▼ **Metodi** >  **Elenco metodi**

- 1 Premere  **Nuovo** nella barra d'azione.
 - ➔ Si apre una procedura guidata di creazione metodo, iniziando da **1. Tipo di metodo**.
- 2 Premere **Tipo di metodo** e scegliere il tipo di metodo **Conteggio pezzi**.
- 3 Premere  **Avanti**.
 - ➔ La procedura guidata di creazione metodo avvia la sezione **2. Identific.**

- 4 Definire il **Nome metodo** e la **Descr. risultato** e premere → **Avanti**.
 - ➔ La procedura guidata di creazione metodo avvia la sezione **3. Configurazione**.
- 5 Selezionare **Profilo di tolleranza** e premere → **Avanti**.
 - ➔ La procedura guidata di creazione metodo avvia la sezione **4. Art. da pesare**.
- 6 Definire un riferimento per i pezzi **Riferimento PCS**, un **Peso medio di riferimento**, **Peso target** e premere → **Avanti**.
 - ➔ La procedura guidata di creazione metodo avvia la sezione **5. Salva**.
- 7 Premere ✓ **Fine** per salvare il nuovo metodo.
 - ➔ Il metodo è stato creato e compare nell'elenco.

5.2.8.2 Esecuzione di una "Conteggio pezzi"

Questa sezione spiega in che modo il metodo **Conteggio pezzi** viene usato in un'attività esemplificativa. In questo esempio vengono pesati dei pezzi in un contenitore.

- 1 Aprire la sezione **Metodi**.
- 2 Selezionare un metodo da **Elenco metodi** o definire un nuovo metodo.
- 3 Premere ► **Avvia metodo**.
 - ➔ Si apre la schermata di pesata principale con il metodo selezionato. La bilancia visualizza il valore target definito, la tolleranza e il peso medio attuale di un pezzo.
- 4 Premere → **0** ← per azzerare la bilancia.
 - o
 - Se si utilizza un recipiente (1) collocarlo sul piatto di pesata (2), quindi premere → **T** ← per tarare la bilancia.
 - ➔ Lo sportello si chiude automaticamente (a seconda delle impostazioni dello sportello)
 - ➔ La misura della tara inizia con **Determinazione tara...**
 - ➔ Una volta effettuata la tara, lo sportello si apre automaticamente (a seconda delle impostazioni dello sportello).
- 5 Se non lo si è ancora fatto, immettere il peso medio per un numero noto di pezzi nelle impostazioni del metodo. Questo servirà come riferimento per il conteggio pezzi. Premere  per acquisire il peso degli articoli sul piatto di pesata e utilizzarlo come peso di riferimento.
- 6 Posizionare i pezzi nel contenitore.
- 7 Chiudere lo sportello e attendere che il peso si stabilizzi.
- 8 Premere + **Aggiungi ris..**
 - ➔ Il risultato della pesata viene salvato su **Elenco risultati**.
- 9 Finito il processo di pesata, premere  **Completa** nella barra d'azione.
 - ➔ La finestra **Completa attività** si apre. Le informazioni specifiche dell'attività possono essere stampate tramite una stampante per etichette, **Elenco risultati** può essere stampato manualmente o automaticamente (a seconda delle impostazioni del metodo) e il risultato può essere esportato su un dispositivo di archiviazione esterno.
 - ➔ L'attività **Conteggio pezzi** è stata completata correttamente.

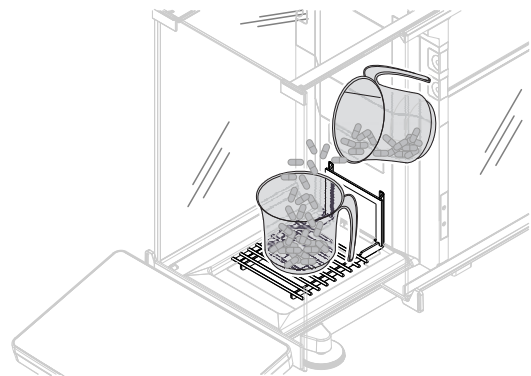
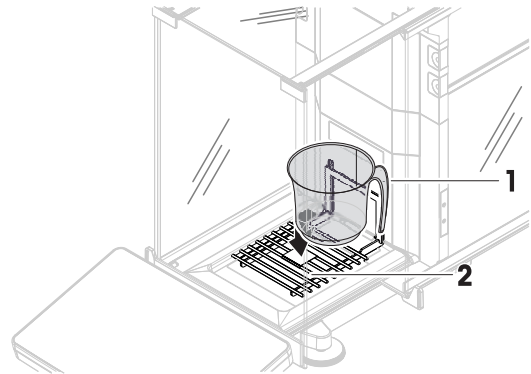

Nota

È possibile escludere un risultato di pesata dal **Elenco risultati**. Aprire **Elenco risultati**, selezionare un risultato da escludere e premere **Escludi risultato**.

Al termine dell'attività viene sempre visualizzata la finestra **Completa attività**, anche quando i risultati vengono salvati automaticamente.

5.2.9 Metodo "Dosaggio automatico"

Le operazioni descritte in questa sezione sono disponibili solo per le bilance automatiche. Le operazioni automatiche relative al dosaggio vengono eseguite utilizzando uno o più prodotti tra quelli seguenti:

- Modulo di dosaggio Q3
- Modulo liquidi QLX3
- Scambiatore di campioni QS3

Nota

Sebbene i metodi di tipo **Dosaggio automatico** e **Prep. soluzione automatica** possano essere eseguiti solo sulle bilance automatiche, è possibile crearli e modificarli su qualsiasi bilancia analitica XPR e successivamente copiarli sulla bilancia automatica.

I metodi **Dosaggio automatico** e **Dosaggio autom. (dettagliato)** vengono utilizzati per dosare automaticamente una quantità predefinita di polvere o liquido.

Le impostazioni dell'articolo di pesata, ad es. peso nominale e tolleranze, possono essere specificate per uno o più articoli di pesata. Esistono due metodi diversi:

- **Dosaggio automatico:**
 - Selezionare questo metodo se si desidera lavorare con un singolo set di impostazioni.
- **Dosaggio autom. (dettagliato):**
 - Selezionare questo metodo se si desidera definire le impostazioni per più articoli di pesata. Un metodo con più articoli di pesata è particolarmente utile quando l'attività di pesata consiste in una serie di pesate, ognuna con le proprie impostazioni individuali, come il peso nominale, le tolleranze ecc. Per ulteriori informazioni, vedere [Utilizzo di metodi con più articoli di pesata (articoli dettagliati) ► pagina 66].

Metodi		
 Elenco metodi	 la mia pesata generica	24/06/2022
 Oper. manuale	 la mia intervallo pesata	24/06/2022
 Attività	 il mio dosaggio	24/06/2022
 Test		
 Regolazioni		
 Elimina	 Clona	 Modifica
 Nuovo	 Stampa	 Avvia metodo

Per dettagli sulle impostazioni dei metodi:

Vedi anche

 Impostazioni: metodo "Dosaggio automatico" ► pagina 190

5.2.9.1 Creazione di un metodo "Dosaggio automatico"

☰ Navigazione: ▼ Metodi > ☰] Elenco metodi

- Sulla bilancia è installato un modulo di dosaggio Q3 o un modulo liquidi QLX3.
 - Se si sta dosando un liquido, assicurarsi che sia disponibile un **Profilo di toll.** con un massimo di quattro cifre. Se si utilizza una bilancia con una risoluzione di sei cifre, impostare il **Emissione valore** su **Veloce** o **Molto veloce**. Per creare un nuovo **Profilo di toll.**, vedere [Profili di tolleranza ▶ pagina 97].
- 1 Premere **+ Nuovo** nella barra d'azione.
 - ➔ Si apre una procedura guidata di creazione metodo, iniziando da **1. Tipo di metodo**.
 - 2 Premere **Tipo di metodo** e selezionare il tipo di metodo **Dosaggio automatico** o **Dosaggio autom. (dettagliato)**.
 - 3 Premere **→ Avanti**.
 - ➔ La procedura guidata di creazione metodo avvia la sezione **2. Identific.**
 - 4 Definire il **Nome metodo** e la **Descr. risultato** e premere **→ Avanti**.
 - ➔ La procedura guidata di creazione metodo avvia la sezione **3. Configurazione**.
 - 5 Selezionare un **Profilo di tolleranza** e/o un **Prof. toll.(liquido)**. Premere **→ Avanti**.
 - ➔ La procedura guidata di creazione metodo avvia la sezione **4. Salva**.
 - ➔ Se si imposta un metodo con più articoli di pesata, la procedura guidata apre la sezione **4. Art. da pesare**.
 - 6 Selezionare un articolo di pesata dall'elenco e definire **ID campione**, **Unità**, **Peso target**, **Tolleranza - e Tolleranza +**. La **Sostanza** può essere digitata manualmente o copiata dalla testa di dosaggio collegata premendo .
 - 7 Per aggiungere un articolo di pesata, premere **+ Articolo** o **■ Clona**.
 - 8 Premere **→ Avanti**.
 - ➔ La procedura guidata di creazione metodo avvia la sezione **5. Salva**.
 - 9 Premere **✓ Fine** per salvare il nuovo metodo.
 - ➔ Il metodo è stato creato e compare nell'elenco.

Vedi anche

 Profili di tolleranza ▶ pagina 97

5.2.9.2 Esecuzione di un "Dosaggio automatico" con il modulo di dosaggio Q3

Questa sezione descrive come utilizzare un metodo **Dosaggio automatico** per dosare le polveri in un contenitore con il modulo di dosaggio Q3. Questo esempio utilizza il sensore ottico del modulo di dosaggio Q3 e applica una regolazione dell'altezza definita dall'utente per impostare l'altezza della testa di dosaggio.

Configurazione del metodo

- Sulla bilancia è installato un modulo di dosaggio Q3.
 - Al modulo di dosaggio è collegata una testa di dosaggio polveri.
 - È stato creato un metodo **Dosaggio automatico**.
- 1 Aprire la sezione **Metodi**.
 - 2 Selezionare un metodo **Dosaggio automatico** dall'**Elenco metodi**.
 - 3 Premere  **Modifica**.

Modifica del Dosaggio

- Sul piatto di pesata viene posizionato un contenitore (generalmente con l'adattatore e l'ErgoClip scelto). La bocca del contenitore è allineata con il puntale della testa di dosaggio. La bocca del contenitore si trova oltre 75 mm sopra il piatto di pesata.
- 1 Premere  **Dosaggio**.

- 2 Controllare che **HeightDetect** sia impostato su **Attivo**.
- 3 Impostare **Consenti reg. fine** su **Attivo**.
- 4 Premere  **Regolazione fine** nella barra funzioni e seguire le istruzioni della procedura guidata.
 - ➔ La **Regolazione fine** viene salvata nelle impostazioni del metodo e viene utilizzata ogni volta che si esegue il metodo.

Per ulteriori informazioni sull'altezza della testa di dosaggio, consultare [Impostazione dell'altezza della testa di dosaggio ► pagina 99].

Modifica del Formato ID

- 1 Premere  **Formato ID**.
- 2 Mantenere le impostazioni predefinite.

Modifica del Pesata

- 1 Premere  **Pesata**.
- 2 Mantenere le impostazioni predefinite.

Modifica del Articolo da pesare

- 1 Premere  **Articolo da pesare**.
- 2 Importare il nome della sostanza dai dati della testa di dosaggio premendo .
- 3 Impostare il **Peso target** su 5 mg con **Tolleranza -** e **Tolleranza +** sul 10%.





Modifica del Automazione

- 1 Premere  **Automazione**.
- 2 Mantenere le impostazioni predefinite.

Modifica del Stampa/Esporta

- 1 Mantenere le impostazioni **Stampa/Esporta** predefinite.
- 2 Premere  **Salva**.

Modifica dei dati della testa di dosaggio

- Al modulo di dosaggio è collegata una testa di dosaggio polveri.
 - 1 Selezionare un metodo dall'**Elenco metodi**.
 - 2 Premere  **Avvia metodo**.
 - ➔ Viene visualizzata la schermata di pesata principale con il metodo selezionato.
 - 3 Nella schermata di pesata, premere  per visualizzare tutti i dati scritti sul tag RFID della testa di dosaggio.
 - 4 Premere  **Modifica** per modificare i dati della testa di dosaggio collegata.
 - 5 Se la polvere da dosare deve essere agitata nella testa di dosaggio prima o durante il dosaggio, impostare **Toccare prima di dosaggio** o **Toccare durante dosaggio** su **Attivo**.
 - 6 Modificare altri campi, se necessario.
 -  **Nota**
Il nome della sostanza nella testa di dosaggio deve corrispondere al nome della sostanza memorizzata nel metodo, se specificata.
 - 7 Premere  **OK** per salvare i dati.

Esecuzione del metodo

- Il metodo è stato avviato.
 - 1 Compilare l'**ID campione**.
 - 2 Rimuovere il contenitore dal piatto di pesata. Se si utilizza un ErgoClip, lasciarlo installato con l'adattatore (se applicabile).
 - 3 Chiudere il paravento.
 - 4 Premere  per azzerare la bilancia.

- 5 Posizionare il contenitore sul piatto di pesata o sull'ErgoClip/adattatore.
- 6 Chiudere il paravento.
- 7 Premere ► **Avvio**.
 - ➔ La bilancia sta facendo la tara.
 - ➔ La testa di dosaggio si sposta in **Posizione di dosaggio**.
 - ➔ La sostanza viene dosata.
 - ➔ La testa di dosaggio si sposta in **Pos. di sicurezza**.
 - ➔ Il risultato di pesata viene acquisito.
 - ➔ Il risultato viene aggiunto automaticamente a **Elenco risultati**.
- 8 Premere  **Completa** per aprire le opzioni di stampa.
 - ➔ Comparirà la finestra di dialogo **Completa attività**.
- 9 Stampare o esportare i risultati, se necessario.
- 10 Premere ✓ **Completa**.
 - ➔ Una volta completata l'attività, i risultati verranno eliminati da **Elenco risultati**.
 - ➔ La testa di dosaggio si sposta in **Posizione Home**.

5.2.9.3 Esecuzione di una serie di dosaggi con il modulo di dosaggio Q3 e l'autocampionatore QS3

Questa sezione descrive come utilizzare l'autocampionatore QS3 e il modulo di dosaggio Q3 per riempire automaticamente più capsule identiche con una quantità definita di polvere. Questo esempio utilizza un metodo **Dosaggio automatico** con un'altezza di dosaggio standard, tipica delle applicazioni in cui i contenitori hanno tutti la medesima altezza.

Configurazione del metodo

- Sulla bilancia è installato un modulo di dosaggio Q3.
 - Sulla bilancia è installato un autocampionatore QS3.
 - Al modulo di dosaggio è collegata una testa di dosaggio polveri.
 - È stato creato un metodo **Dosaggio automatico**.
- 1 Aprire la sezione **Metodi**.
 - 2 Selezionare un metodo **Dosaggio automatico** dall'**Elenco metodi**.
 - 3 Premere  **Modifica**.

Modifica del Dosaggio

- 1 Premere  **Dosaggio**.
- 2 Impostare **HeightDetect** su **Inattivo**.
- 3 Impostare **Pos. di sicurezza** su **Attivo**.
- 4 Specificare il **Numero di campioni**, ad esempio 30.

Per ulteriori informazioni sull'altezza della testa di dosaggio, consultare [Impostazione dell'altezza della testa di dosaggio ► pagina 99].

Modifica del Formato ID

- 1 Premere  **Formato ID**.
- 2 Impostare il **ID 1 risultato** su **Contatore automatico**.
- 3 Impostare il **Prefisso** su "Campione".
 - ➔ A ciascun campione verrà assegnato un nome nel formato "Campione 1", "Campione 2", ecc.

Modifica del Pesata

- 1 Premere  **Pesata**.
- 2 Abilitare **Attiva statistiche**.

Modifica del Articolo da pesare

- 1 Premere  **Articolo da pesare**.
- 2 Importare il nome della sostanza dai dati della testa di dosaggio premendo .
- 3 Impostare il **Peso target** su 1 mg con **Tolleranza -** sul 10% e **Tolleranza +** sul 20%.











Modifica del Automazione



- 1 Premere  **Automazione**.
- 2 Mantenere le impostazioni predefinite.

Modifica del Stampa/Esporta

- 1 Mantenere le impostazioni **Stampa/Esporta** predefinite.
- 2 Premere  **Salva**.

Esecuzione del metodo

- Al modulo di dosaggio è collegata una testa di dosaggio polveri.
 - Tutti i contenitori e gli adattatori sono installati sull'autocampionatore.
 - Gli sportelli sono chiusi.
- 1 Selezionare un metodo dall'**Elenco metodi**.
 - 2 Premere  **Avvia metodo**.
 - ➔ Viene visualizzata la schermata di pesata principale con il metodo selezionato.
 - 3 Premere  **Scambiat. campioni**.
 - 4 Premere le frecce fino a quando un vial presente nell'autocampionatore non si trova sopra il piatto di pesata.
 - 5 Premere  **Imposta posizione** e seguire le istruzioni della procedura guidata.
 - 6 Premere  **Scambiat. campioni**.
 - ➔ La **Posizione di dosaggio** viene salvata per questa attività, ma non nelle impostazioni del metodo.
 - 7 Premere  **Posizione Home** per portare la **Posizione Home** sopra il piatto di pesata.
 - 8 Premere  per azzerare la bilancia.
 - 9 Premere  **Avvio** per iniziare il processo di pesata.
 - ➔ La testa di dosaggio si sposta in **Pos. di sicurezza**.
 - ➔ La bilancia sta facendo la tara.
 - ➔ La testa di dosaggio si sposta in **Posizione di dosaggio**.
 - ➔ La sostanza viene dosata.
 - ➔ La testa di dosaggio si sposta in **Pos. di sicurezza**.
 - ➔ Il risultato di pesata viene acquisito.
 - ➔ Il risultato viene aggiunto automaticamente a **Elenco risultati**.
 - ➔ L'autocampionatore passa alla posizione successiva. Se una posizione sull'autocampionatore è vuota (senza un contenitore e senza un adattatore), tale posizione viene saltata.
 - ➔ Il processo di dosaggio viene ripetuto fino al raggiungimento del **Numero di campioni**.
 - ➔ Dopo il dosaggio dell'ultimo campione, si apre una finestra che mostra in rosso tutte le posizioni che presentano un risultato di pesata con stato **Non OK**.
 - 10 Premere  **Completa**.
 - ➔ **Elenco risultati** si apre e mostra un riepilogo dei risultati di pesata.
 - 11 Premere su un campione per visualizzarne i dettagli.
 - 12 Per escludere il campione selezionato, premere  **Escludi risultato**.
 - 13 Per prelevare il campione scelto dall'autocampionatore, premere  **Estrai articolo** (o  **Estrai articolo**, se l'impostazione **Carico/scarico** dell'autocampionatore è stata impostata su **Lato sx**); vedere [Mod./Dosaggio ▶ pagina 123].

- ➔ L'autocampionatore sposta il campione scelto nell'area di scarico.
- 14 Aprire il tunnel per prelevare il campione.
- 15 Premere  **Completa** per aprire le opzioni di stampa.
 - ➔ Comparirà la finestra di dialogo **Completa attività**.
- 16 Stampare o esportare i risultati, se necessario.
- 17 Premere  **Completa**.
- ➔ La testa di dosaggio si sposta in **Posizione Home**.
- ➔ Una volta completata l'attività, i risultati verranno eliminati da **Elenco risultati**.

5.2.10 Metodo "Prep. soluzione automatica"

Le operazioni descritte in questa sezione sono disponibili solo per le bilance automatiche. Le operazioni automatiche relative al dosaggio vengono eseguite utilizzando uno o più prodotti tra quelli seguenti:

- Modulo di dosaggio Q3
- Modulo liquidi QLX3
- Scambiatore di campioni QS3











Nota

Sebbene i metodi di tipo **Dosaggio automatico** e **Prep. soluzione automatica** possano essere eseguiti solo sulle bilance automatiche, è possibile crearli e modificarli su qualsiasi bilancia analitica XPR e successivamente copiarli sulla bilancia automatica.

I metodi **Prep. soluzione automatica** e **Prep. sol. autom. (dettagli.)** vengono utilizzati per preparare una soluzione in cui almeno un componente viene dosato automaticamente. Quando si utilizza **Dissolvere**, un soluto viene disciolto in un solvente. Quando si utilizza **Soluzione diluita**, il solvente viene aggiunto a una soluzione per diluirne la concentrazione.

Le impostazioni dell'articolo di pesata, ad es. peso nominale e tolleranze, possono essere specificate per uno o più articoli di pesata. Esistono due metodi diversi:

- **Prep. soluzione automatica:**
 - Selezionare questo metodo se si desidera lavorare con un singolo set di impostazioni.
- **Prep. sol. autom. (dettagli.):**
 - Selezionare questo metodo se si desidera definire le impostazioni per più articoli di pesata. Un metodo con più articoli di pesata è particolarmente utile quando l'attività di pesata consiste in una serie di pesate, ognuna con le proprie impostazioni individuali, come il peso nominale, le tolleranze ecc. Per ulteriori informazioni, vedere [Utilizzo di metodi con più articoli di pesata (articoli dettagliati) ► pagina 66].

Metodi		
	Elenco metodi	 la mia pesata generica 24/06/2022
	Oper. manuale	 la mia intervallo pesata 24/06/2022
	Attività	 la mia prep. soluzione 24/06/2022
	Test	
	Regolazioni	
	Elimina	
	Clona	
	Modifica	
	Nuovo	
	Stampa	
		 Avvia metodo

Per dettagli sulle impostazioni dei metodi:

Vedi anche

 Impostazioni: metodo "Prep. soluzione automatica" ► pagina 199

5.2.10.1 Creazione di un metodo "Prep. soluzione automatica"

☰ **Navigazione:** ▼ **Metodi** > ☰] **Elenco metodi**

- Sulla bilancia è installato un modulo di dosaggio Q3 o un modulo liquidi QLX3.
 - Se si sta dosando un liquido, assicurarsi che sia disponibile un **Profilo di toll.** con un massimo di quattro cifre. Se si utilizza una bilancia con una risoluzione di sei cifre, impostare il **Emissione valore** su **Veloce** o **Molto veloce**. Per creare un nuovo **Profilo di toll.**, vedere [Profili di tolleranza ► pagina 97].
- 1 Premere **+ Nuovo** nella barra d'azione.
 - ➔ Si apre una procedura guidata di creazione metodo, iniziando da **1. Tipo di metodo**.
 - 2 Premere **Tipo di metodo** e selezionare il tipo di metodo **Prep. soluzione automatica** o **Prep. sol. autom. (dettagli.)**.
 - 3 Premere **→ Avanti**.
 - ➔ La procedura guidata di creazione metodo avvia la sezione **2. Identific.**.
 - 4 Definire il **Nome metodo** e la **Descr. risultato** e premere **→ Avanti**.
 - ➔ La procedura guidata di creazione metodo avvia la sezione **3. Configurazione**.
 - 5 Selezionare un **Profilo di tolleranza** e/o un **Prof. toll.(liquido)**. Premere **→ Avanti**.
 - ➔ La procedura guidata di creazione metodo avvia la sezione **4. Salva**.
 - ➔ Se si imposta un metodo con più articoli di pesata, la procedura guidata apre la sezione **4. Art. da pesare**.
 - 6 Selezionare un articolo di pesata dall'elenco e definire **Componente 1** e **Componente 2**. La **Sostanza** può essere digitata manualmente o copiata dalla testa di dosaggio collegata premendo **☰**.
 - 7 Per aggiungere un articolo di pesata, premere **+ Articolo** o **☰ Clona**.
 - 8 Premere **→ Avanti**.
 - ➔ La procedura guidata di creazione metodo avvia la sezione **5. Salva**.
 - 9 Premere **✓ Fine** per salvare il nuovo metodo.
 - ➔ Il metodo è stato creato e compare nell'elenco.

5.2.10.2 Esecuzione della preparazione di una soluzione (dissoluzione) con il modulo di dosaggio Q3

Questa sezione presenta un esempio in cui una soluzione viene preparata sciogliendo una polvere in un solvente. Sia la polvere che il liquido vengono dosati con il modulo di dosaggio Q3. La concentrazione nominale e il peso totale della soluzione sono specificati nelle impostazioni del metodo; il peso di entrambi i componenti viene calcolato automaticamente dalla procedura guidata. Per questo caso d'uso, l'altezza della testa di dosaggio viene regolata senza rivelazione ottica.

Configurazione del metodo

- Sulla bilancia è installato un modulo di dosaggio Q3.
 - Al modulo di dosaggio è collegata una testa di dosaggio polveri.
 - È stato creato un metodo **Prep. soluzione automatica**.
- 1 Aprire la sezione **Metodi**.
 - 2 Selezionare un metodo **Prep. soluzione automatica** dall'**Elenco metodi**.
 - 3 Premere **✎ Modifica**.

Modifica del Soluzione

- Sul piatto di pesata viene posizionato un contenitore (generalmente con l'adattatore e l'ErgoClip scelto). La bocca del contenitore è allineata con il puntale della testa di dosaggio.
- 1 Premere **☰ Soluzione**.
 - 2 Impostare **HeightDetect** su **Inattivo**.
 - 3 Impostare **Pos. di sicurezza** su **Attivo**.
 - 4 Premere **☰ Imposta posizione** e seguire le istruzioni della procedura guidata.

➔ La **Posizione di dosaggio** viene salvata nelle impostazioni del metodo e viene utilizzata ogni volta che si esegue questo metodo.

- 5 Impostare **Tipo** su **Dissolvere**.
 - 6 Controllare che l'**Unità di concentrazione** sia impostata su **mg/g**.
 - 7 Impostare **Unità conc. volumetrica** su **mg/ml**.
 - 8 Abilitare **Usare la densità dalla testa di dosaggio**.
 - 9 Abilitare **Controllare il sovrariempimento**.
 - 10 Impostare **Data di produzione** su **Data attuale**.
 - 11 Impostare **Data di scadenza** su **Periodo**, quindi impostare **Periodo** su 180 giorni.
 - 12 Controllare che il **Tipo da pesare** del **Componente 1** sia impostato su **Dosaggio automatico**.
- Per ulteriori informazioni sull'altezza della testa di dosaggio, consultare [Impostazione dell'altezza della testa di dosaggio ▶ pagina 99].



Modifica del Formato ID

- 1 Premere  **Formato ID**.
- 2 Mantenere le impostazioni predefinite.

Modifica del Pesata

- 1 Premere  **Pesata**.
- 2 Assicurarsi che il **Prof. toll.(liquido)** selezionato utilizzi un massimo di quattro cifre. Se si utilizza una bilancia con una risoluzione di sei cifre, il **Emissione valore** deve essere impostato su **Veloce** o **Molto veloce**.

Modifica del Articolo da pesare

- 1 Premere  **Articolo da pesare**.
- 2 Impostare **Concentrazione target** su, ad esempio, 1 mg/g.
- 3 Impostare **Peso target** su, ad esempio, 10 g.
- 4 Importare il nome della sostanza per il **Componente 1** dai dati della testa di dosaggio premendo .
- 5 Si noti che il **Peso target** del **Componente 1** è un campo di sola lettura. Viene calcolato in base ai parametri nominali della soluzione.
- 6 Impostare **Tolleranza -** e **Tolleranza +** sul 5%.
- 7 Digitare manualmente il nome della sostanza del **Componente 2**.

Nota

Il nome della sostanza nella testa di dosaggio deve corrispondere al nome della sostanza memorizzata nel metodo, se specificata.

Modifica del Automazione









- 1 Premere  **Automazione**.
- 2 Mantenere le impostazioni predefinite.

Modifica del Stampa/Esporta

- 1 Mantenere le impostazioni **Stampa/Esporta** predefinite.
- 2 Premere  **Salva**.

Esecuzione del metodo

- Al modulo di dosaggio è collegata una testa di dosaggio polveri.
 - Alla bilancia è collegata una pompa QL3.
 - Alla pompa è collegata una bottiglia con la testa di dosaggio per solventi e liquidi richiesta.
- 1 Selezionare un metodo dall'**Elenco metodi**.
 - 2 Premere  **Avvia metodo**.

- ➔ Viene visualizzata la schermata di pesata principale con il metodo selezionato.
- 3 Per modificare le impostazioni della soluzione, premere . Salvare con  **OK**.
-  **Nota**
La modifica delle impostazioni della soluzione tramite la schermata di pesata si applicherà a questa attività, ma le modifiche non verranno salvate nel metodo.
- 4 Premere  **OK**.
- 5 Rimuovere il contenitore dal piatto di pesata. Se si utilizza un ErgoClip, lasciarlo installato con l'adattatore (se applicabile).
- 6 Chiudere il paravento.
- 7 Premere  per azzerare la bilancia.
- 8 Posizionare il contenitore sul piatto di pesata o sull'ErgoClip/adattatore.
- 9 Chiudere il paravento.
- 10 Premere  **Avvio**.
 - ➔ La testa di dosaggio si sposta in **Pos. di sicurezza**.
 - ➔ La bilancia sta facendo la tara.
 - ➔ La testa di dosaggio si sposta in **Posizione di dosaggio**.
 - ➔ La sostanza viene dosata.
 - ➔ La testa di dosaggio si sposta in **Pos. di sicurezza**.
 - ➔ Il risultato di pesata viene acquisito.
 - ➔ La testa di dosaggio si sposta in **Posizione Home**.
- 11 Rimuovere la testa di dosaggio per polveri dal modulo Q3 e collegare la testa di dosaggio per liquidi.
 - ➔ La testa di dosaggio si sposta in **Pos. di sicurezza**.
 - ➔ La bilancia sta facendo la tara.
 - ➔ La testa di dosaggio si sposta in **Posizione di dosaggio**.
 - ➔ La sostanza viene dosata.
 - ➔ La testa di dosaggio si sposta in **Pos. di sicurezza**.
 - ➔ Il risultato di pesata viene acquisito.
 - ➔ La testa di dosaggio si sposta in **Posizione Home**.
- 12 Premere  **Completa** per aprire le opzioni di stampa.
 - ➔ Comparirà la finestra di dialogo **Completa attività**.
- 13 Stampare o esportare i risultati, se necessario.
- 14 Premere  **Completa**.
 - ➔ Una volta completata l'attività, i risultati verranno eliminati da **Elenco risultati**.
 - ➔ La testa di dosaggio si sposta in **Posizione Home**.

5.2.10.3 Esecuzione di una diluizione con il modulo liquidi QLX3

Questa sezione presenta un esempio di diluizione eseguita utilizzando il modulo liquidi QLX3. Una certa quantità di soluzione iniziale viene pesata manualmente. Tale operazione è frequente se è disponibile solo una piccola quantità di soluzione iniziale. Sulla base di un fattore di diluizione definito dall'utente, il solvente viene aggiunto tramite una testa di dosaggio per liquidi.

Configurazione del metodo

- Sulla bilancia è installato un modulo liquidi QLX3.
- È stato creato un metodo **Prep. soluzione automatica**.
- 1 Aprire la sezione **Metodi**.
- 2 Selezionare un metodo **Prep. soluzione automatica** dall'**Elenco metodi**.
- 3 Premere  **Modifica**.

Modifica del Soluzione

- 1 Premere  **Soluzione**.
- 2 Impostare **Tipo** su **Soluzione diluita**.
- 3 Digitare una qualsiasi **Unità di concentrazione**, ad esempio mg/g.
- 4 Compilare il campo **Conc. soluzione iniziale**, ad esempio 1 mg/g.
- 5 Abilitare **Controllare il sovrariempimento**.
- 6 Controllare che il **Tipo da pesare** del **Componente 1** sia impostato su **Pesata manuale**.

Modifica del Formato ID

- 1 Premere  **Formato ID**.
- 2 Mantenere le impostazioni predefinite.

Modifica del Pesata

- 1 Premere  **Pesata**.
- 2 Assicurarsi che il **Prof. toll.(liquido)** selezionato utilizzi un massimo di quattro cifre. Se si utilizza una bilancia con una risoluzione di sei cifre, il **Emissione valore** deve essere impostato su **Veloce** o **Molto veloce**.

Modifica del Articolo da pesare

- 1 Premere  **Articolo da pesare**.
- 2 Impostare **Fattore di diluizione** su, ad esempio, 10.
- 3 Impostare **Peso target** su, ad esempio, 10 g.
- 4 Digitare manualmente il nome della soluzione iniziale in **Sostanza** del **Componente 1**.
- 5 Impostare **Tolleranza +** e **Tolleranza -** del **Componente 1**, ad esempio, sul 10%.







Modifica del Automazione





- 1 Premere  **Automazione**.
- 2 Mantenere le impostazioni predefinite.

Modifica del Stampa/Esporta

- 1 Mantenere le impostazioni **Stampa/Esporta** predefinite.
- 2 Premere  **Salva**.

Esecuzione del metodo

- Alla bilancia è collegata una pompa QL3.
 - Alla pompa è collegata una bottiglia con la testa di dosaggio per solventi e liquidi richiesta.
 - La testa di dosaggio per liquidi è collegata al modulo liquidi QLX3.
 - Il piatto di pesata o l'ErgoClip/adattatore è installato e vuoto.
- 1 Selezionare un metodo dall'**Elenco metodi**.
 - 2 Premere  **Avvia metodo**.
 - ➔ Viene visualizzata la schermata di pesata principale con il metodo selezionato.
 - 3 Per modificare le impostazioni della soluzione, premere . Salvare con  **OK**.
 -  **Nota**
La modifica delle impostazioni della soluzione tramite la schermata di pesata si applicherà a questa attività, ma le modifiche non verranno salvate nel metodo.
 - 4 Premere  **0**  per azzerare la bilancia.
 - 5 Quando si è pronti per iniziare la pesata, premere  **OK**.
 - 6 Posizionare il contenitore sul piatto di pesata o sull'ErgoClip/adattatore.
 - 7 Chiudere il paravento.

- 8 Premere  **OK** per tarare la bilancia.
 - ➔ La bilancia sta facendo la tara.
- 9 Pesare manualmente la quantità di **Componente 1** come indicato dal **Peso target** su SmartTrac.
- 10 Premere  **Aggiungi ris..**
 - ➔ Il risultato della pesata del **Componente 1** viene salvato su **Elenco risultati**.
 - ➔ La bilancia sta facendo la tara.
 - ➔ Il liquido viene aggiunto al contenitore per completare la diluizione.
 - ➔ Il risultato della pesata viene salvato su **Elenco risultati**.
- 11 Premere  **Completa** per aprire le opzioni di stampa.
 - ➔ Comparirà la finestra di dialogo **Completa attività**.
- 12 Stampare o esportare i risultati, se necessario.
- 13 Premere  **Completa**.
 - ➔ Una volta completata l'attività, i risultati verranno eliminati da **Elenco risultati**.

5.2.11 Modificare un metodo

Per copiare un metodo procedere come segue:

- 1 Aprire la sezione **Metodi**.
- 2 Selezionare il metodo che si intende modificare.
 - ➔ La linea corrispondente al metodo selezionato diventa di colore blu.
- 3 Premere  **Modifica**.

Per dettagli sulle impostazioni dei metodi:

Vedi anche

 Impostazioni dei metodi di pesata ► pagina 129

5.2.12 Copiare un metodo

Per semplificare il processo di creazione di un metodo, è possibile copiare una o più volte un metodo esistente. Il metodo copiato presenta gli stessi valori delle impostazioni del metodo originale. Se nel metodo originale esistono più articoli di pesata, anche questi verranno copiati.

- 1 Aprire la sezione **Metodi**.
- 2 Selezionare il metodo che si desidera copiare.
 - ➔ La linea corrispondente al metodo selezionato diventa di colore blu.
- 3 Premere  **Clona**.
 - ➔ Nell'elenco compare una copia del metodo selezionato. Il metodo copiato presenta le stesse impostazioni del metodo originale.

Nota

È possibile copiare un metodo più volte. Il nome del metodo clonato si basa sempre sul nome originale, al quale viene aggiunto un numero.

5.2.13 Eliminare un metodo

È possibile eliminare sia i metodi predefiniti in fabbrica che i metodi definiti dall'utente se non sono necessari. Per farlo, procedere come segue:

- 1 Aprire la sezione **Metodi**.
- 2 Selezionare il metodo che si desidera eliminare.
 - ➔ La linea corrispondente al metodo selezionato diventa di colore blu.
- 3 Premere  **Elimina**.
 - ➔ Sullo schermo compare il messaggio **Eliminare metodo e annullare attività?**

- 4 Premere **✓ OK** per eliminare il metodo selezionato.
- ➔ Il sistema torna all'elenco metodi. Il metodo è stato eliminato e non compare più nell'elenco.

i Nota

C'è sempre un metodo attivato sullo sfondo che non può essere direttamente eliminato. Per eliminarlo, occorre prima avviare un altro metodo. Una volta disattivato, il metodo in questione può essere eliminato.

5.2.14 Eliminare un'attività

Il singolo metodo viene mantenuto come attività nella sezione Attività del menu Metodi. Esso viene messo in pausa qualora si avvia un qualsiasi altro metodo senza aver completato il metodo corrente. Il metodo può essere messo in pausa se contiene uno o più risultati di pesata o se sono state modificate alcune delle sue impostazioni.

≡ Navigazione: ▼ **Metodi** > **Attività**

Un'attività può essere eliminata solo quando non è in uso. Il metodo attualmente utilizzato in background è contrassegnato dal simbolo **▶** nell'elenco delle attività. Per annullare l'attività occorre attivare un'altra attività.

- 1 Selezionare l'attività da eliminare e premere **⌫ Annulla**.
➔ Si apre la finestra di dialogo **⌫ Annullare l'attività?**.
- 2 Per eliminare l'attività premere **✓ OK**, per annullare la procedura di eliminazione premere **✕ Annulla**.

5.2.15 Utilizzo di metodi con più articoli di pesata (articoli dettagliati)

Lavorare con modelli dettagliati può semplificare il flusso di lavoro, soprattutto quando è necessario eseguire consecutivamente più pesate con pesi nominali predefiniti. È possibile definire informazioni come il peso nominale e le tolleranze per ciascun articolo di pesata all'interno di una singola attività. Ciò può far risparmiare tempo e migliorare la qualità dei processi di pesata costituiti da vari passaggi.

Prima di poter utilizzare più articoli nel processo di pesata, è necessario definirli. I due modi per creare un metodo di pesata comprendente diversi articoli di pesata sono:

- Definire direttamente i vari articoli di pesata durante il processo di creazione del metodo.
- Utilizzare **Elenco risultati** di un metodo in esecuzione per definire un nuovo metodo con più articoli di pesata.

I seguenti metodi utilizzano più articoli di pesata:

- **Pesata generica (dettagliata)**
- **Formulaz. semplice (dettagli.)**
- **Dosaggio autom. (dettagliato)**
- **Prep. sol. autom. (dettagli.)**

5.2.15.1 Creazione di un nuovo metodo con più articoli di pesata (articoli dettagliati)

Questo esempio descrive come definire più articoli di pesata per il metodo **Pesata generica (dettagliata)**.

- 1 Aprire la sezione **Metodi**.
 - 2 Premere **+ Nuovo** nella barra d'azione.
 - 3 Premere **Tipo di metodo** e scegliere **Pesata generica (dettagliata)**.
 - 4 Avanzare nella procedura guidata di creazione metodo fino al passaggio **4. Art. da pesare**.
➔ Viene visualizzata la finestra di dialogo **4. Art. da pesare**.
 - 5 Selezionare un articolo di pesata dall'elenco e definire **ID campione**, **Unità**, **Peso target**, **Tolleranza -** e **Tolleranza +**.
 - 6 Premere **→ Avanti**.
 - 7 Premere **✓ Fine**.
- ➔ Il metodo è stato creato e compare nell'elenco.

5.2.15.2 Creazione di un metodo dettagliato da un'attività completata

È possibile creare un metodo con più articoli mentre si esegue un metodo che include un singolo articolo, a condizione che il tipo di metodo lo consenta. Questo esempio descrive come creare un metodo **Pesata generica (dettagliata)** basato su un metodo **Pesata generica**.

- 1 Avviare un metodo **Pesata generica**.
 - 2 Eseguire tre pesate e aggiungere i risultati a **Elenco risultati** premendo **+ Aggiungi ris..**
 - ➔ I risultati verranno salvati su **Elenco risultati**.
 - 3 Premere **⋮ Altro**.
 - 4 Premere **📄 Salva come metodo (dettagliato)**.
 - 5 Definizione di un **Nome metodo**.
 - 6 Premere **✓ OK**.
- ➔ Viene creato un metodo **Pesata generica (dettagliata)** che include tre articoli, e viene aggiunto a **Elenco metodi** con il nome definito dall'utente.

5.2.15.3 Esecuzione di un metodo dettagliato

Dopo aver creato un metodo con più articoli, è possibile avviarlo.

- 1 Aprire la sezione **Metodi**.
- 2 Selezionare un metodo dettagliato da **Elenco metodi**.
- 3 Premere **▶ Avvia metodo**.
 - ➔ Si apre la schermata di pesata principale. Vengono visualizzati il peso nominale e i limiti di tolleranza definiti nel metodo.

5.3 Pesì di prova

5.3.1 Definizione di un peso di prova singolo

L'utente deve inserire i dati relativi a ciascun peso di prova sulla base del certificato corrispondente. In tal modo, ogni peso di prova esterno viene assegnato in modo inequivocabile a uno specifico certificato. È possibile configurare fino a 12 pesi di prova esterni. Tali pesi di prova vengono utilizzati per effettuare test e regolazioni esterne.

☰ **Percorso di navigazione:** ▼ **Metodi** > 📄 **Test** > 📄 **Pesi di prova**

i **Nota**

Un peso di prova esterno da impiegare per una regolazione esterna deve corrispondere almeno al 10% della portata della bilancia. I pesi di prova esterni al di sotto del 10% della portata della bilancia non vengono visualizzati sulla bilancia.

- La finestra di dialogo **Pesi di prova** è aperta.
- 1 Premere **+ Peso di prova**.
 - 2 Definire le impostazioni del peso di prova e confermare con **✓ Fine**.
- ➔ Il peso di prova è definito e sarà disponibile in un secondo tempo durante la procedura di test.

5.3.2 Definizione di un peso di prova combinato

L'utente può combinare i pesi di prova per ottenere un peso di prova non disponibile come peso standard singolo. Ad esempio, un peso di 10 g e un peso di 20 g possono essere combinati e utilizzati come peso di prova di 30 g. Ogni peso di prova combinato può includere due o tre pesi di prova. Un peso combinato ha una classe pari a quella inferiore tra le classi dei singoli pesi di prova in esso contenuti. Come qualsiasi altro peso di prova, anche il peso di prova combinato può essere utilizzato per effettuare test e regolazioni esterne.

☰ Percorso di navigazione: ☰ Metodi > ⚙ Test > ⚖ Pesì di prova

- La finestra di dialogo **Pesì di prova** è aperta.
- Vengono definiti almeno due pesì di prova singoli.
- 1 Premere ⚖ **Peso combinato**.
- 2 Immettere un **Nome peso di prova**.
- 3 Selezionare la **Classe peso min.** per il peso combinato.
- 4 Premere **Pesì**.
 - ➔ Vengono mostrati i singoli pesì con almeno **Classe peso min.**
- 5 Selezionare i pesì da includere nel peso combinato.
- 6 Premere ✓ **OK**.
 - ➔ Il **Peso nominale** viene calcolato come la somma dei singoli pesì selezionati.
- 7 Premere ✓ **Salva**.
 - ➔ Il peso di prova combinato è definito e sarà disponibile in un secondo tempo durante la procedura di test.

5.4 Test

I test di routine possono essere eseguiti per garantire risultati di pesata accurati in base a GWP® o ad altri sistemi QM. Di conseguenza, i test devono essere eseguiti a intervalli fissi e regolari, in funzione del proprio sistema QM e i risultati devono essere documentati in modo da essere tracciabili.

☰ Navigazione: ▼ Metodi > ⚙ Test

5.4.1 Panoramica dei test di routine

METTLER TOLEDO può aiutare a individuare i test di routine da eseguire in base ai requisiti di processo aziendali. Per ulteriori informazioni contattare l'esperto locale METTLER TOLEDO.

5.4.1.1 Eccentricità

Lo scopo della prova di eccentricità è controllare che ogni deviazione carico eccentrico rientri nelle tolleranze SOP dell'utente. Per carico eccentrico si intende la deviazione del valore di misura dovuta a decentramento del carico. Il carico eccentrico aumenta con l'aumentare del peso del carico e della sua distanza dal centro del supporto del piatto di pesata (1). Se l'indicazione rimane invariata anche dopo aver collocato lo stesso carico in punti diversi del piatto di pesata, ciò significa che la bilancia non presenta deviazione dovuta a carico decentrato.

Il risultato è pari al valore maggiore rilevato tra le quattro misure di deviazione carico eccentrico (da 2 a 5).

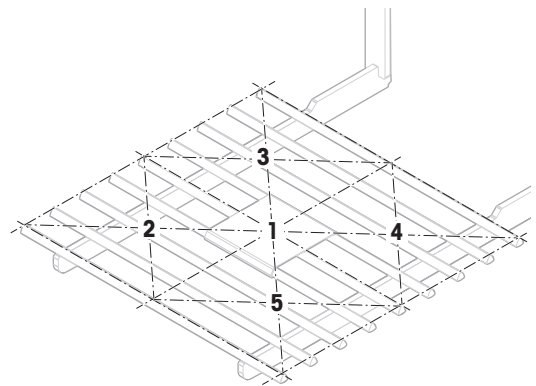

5.4.1.2 Test di ripetibilità

Il test di ripetibilità calcola la deviazione standard di una serie di misure con un solo peso di prova per determinare la ripetibilità della bilancia.

La ripetibilità indica la capacità di una bilancia di fornire lo stesso risultato in caso di pesate ripetute dello stesso oggetto in condizioni di misura costanti. Durante il test, un carico viene posizionato e misurato più volte nella stessa posizione sul piatto di pesata. Quindi si calcola la differenza tra i valori di peso misurati. Il grado di dispersione dei risultati misurati quantifica la ripetibilità.

La ripetibilità è fortemente influenzata dalle condizioni ambientali (correnti d'aria, oscillazioni di temperatura e vibrazioni) e anche dall'esperienza della persona che effettua le pesate. Pertanto, la serie di misure deve essere eseguita dallo stesso operatore, nella stessa posizione, in condizioni ambientali costanti e senza interruzioni.

Sono disponibili i seguenti tipi di test:

- **Ripetibilità - 1 PT**: per verificare la ripetibilità della bilancia in un test point, senza peso di tara.
- **Ripet. - Tara - 1 PT**: per verificare la ripetibilità della bilancia in un test point, con peso di tara.
- **Rip.autom.-Tara-1 PT**: per verificare la ripetibilità automatica della bilancia in un test point, con peso di tara. Questo test è disponibile solo per le bilance automatiche e deve essere eseguito con la testa di prova del peso.

5.4.1.3 Test di sensibilità



La sensibilità della bilancia definisce la deviazione tra la lettura della bilancia e il carico effettivo. Il test di sensibilità consente di misurare la sensibilità utilizzando uno o due test point.

Sono disponibili i seguenti tipi di test:

- **Sensibilità - 1 PT**: per verificare la sensibilità della bilancia in un test point, senza peso di tara.
- **Sensibilità - 2 PT**: per verificare la sensibilità della bilancia in due test point, senza peso di tara.
- **Sensib. - Tara - 1 PT**: per verificare la sensibilità della bilancia in un test point, con peso di tara.
- **Sensib. - Tara - 2 PT**: per verificare la sensibilità della bilancia in due test point, con peso di tara.

5.4.2 Creazione di un nuovo test

Prima di poter eseguire un test, è necessario definire le impostazioni del test. Una procedura guidata passo-passo conduce l'utente attraverso il processo.

- 1 Aprire la sezione **Metodi**.
- 2 Premere  **Test**.
- 3 Premere  **Nuovo**.
 - ➔ Viene avviata la procedura guidata **Crea nuovo test**.
- 4 Selezionare il tipo di test.
- 5 Spostarsi nel processo utilizzando il pulsante **→ Avanti** per passare alla fase successiva o il pulsante **← Indietro** per tornare alla fase precedente.

Per dettagli sulle impostazioni di test:

Vedi anche

 Test impostazioni ▶ pagina 212

5.4.3 Eseguire un test



AVVISO

Risultati di pesata non corretti a causa di una gestione errata dei pesi di prova.

- Maneggiare i pesi di prova solo con guanti, pinzette, forcelle per pesi o maniglie per pesi.

È possibile eseguire una prova di eccentricità, un test di ripetibilità o una prova di sensibilità. Quale test è necessario eseguire e quando dipendono dai rispettivi processi di pesata. Mettler-Toledo GmbH può aiutare a definire i test di routine da eseguire in base ai requisiti del proprio processo. Per ulteriori informazioni contattare l'esperto METTLER TOLEDO locale.

Momenti in cui è stato possibile eseguire i test:

- Dopo la pulizia
- Dopo un aggiornamento software
- Ogni giorno prima della messa in funzione
- A seconda della propria SOP

Requisiti:

- Viene definito almeno un peso di prova.

- È stata creata almeno una prova di sensibilità, ripetibilità o di eccentricità.

Tutti i seguenti pesi di prova o reattori sono esemplificativi. I pesi di prova o i reattori reali possono essere diversi.

Vedi anche

- 🔗 Definizione di un peso di prova singolo ▶ pagina 67
- 🔗 Definizione di un peso di prova combinato ▶ pagina 67

5.4.3.1 Esecuzione di una "Eccentricità"

- 1 Aprire la sezione **Metodi**.
- 2 Premere **Test**.
 - ➔ I test definiti in precedenza compaiono nella lista.
- 3 Selezionare la prova di eccentricità che si desidera eseguire e premere **Avvio**.
 - ➔ Inizia la sequenza di test.
- 4 Assicurarsi che il piatto di pesata sia vuoto e pulito. Tenere a portata di mano: il peso di prova, i guanti e gli strumenti adatti per manipolare il peso di prova.
- 5 Quando tutti i requisiti saranno soddisfatti premere **OK**.
- 6 Assicurarsi che il piatto di pesata sia vuoto e premere **OK**.
 - ➔ Lo sportello si chiude automaticamente (a seconda delle impostazioni dello sportello) e la bilancia avvia un azzeramento automatico.
- 7 Scegliere un peso di prova disponibile
 - 0 -
 - aggiungere un nuovo peso di prova e premere **OK**.
- 8 Aprire lo sportello e collocare con cautela il peso di prova (1) nella posizione 1, al centro del piatto di pesata (2).
 - ➔ La misura inizia con **Acquisizione del peso...**
 - ➔ Lo sportello si chiude automaticamente (a seconda delle impostazioni dello sportello).
 - ➔ Terminata la misura, lo sportello si apre automaticamente (a seconda delle impostazioni dello sportello).
 - ➔ Il risultato della prima misura viene aggiunto a **Elenco risultati** come **Posizione 1**.
- 9 Sollevare il peso di prova e spostarsi in posizione 2 (angolo anteriore sinistro del piatto di pesata).
 - ➔ La misura inizia con **Acquisizione del peso...**
 - ➔ Lo sportello si chiude automaticamente (a seconda delle impostazioni dello sportello).
 - ➔ Terminata la misura, lo sportello si apre automaticamente (a seconda delle impostazioni dello sportello).
 - ➔ Il risultato della seconda misura viene aggiunto a **Elenco risultati** come **Posizione 2**.

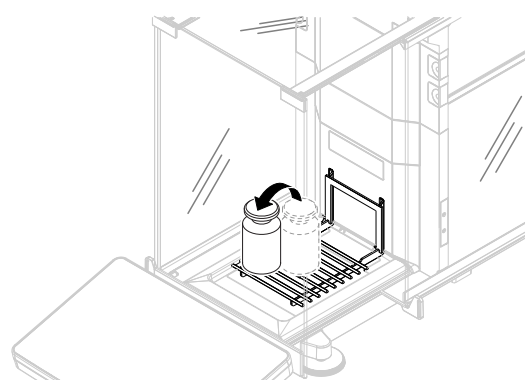
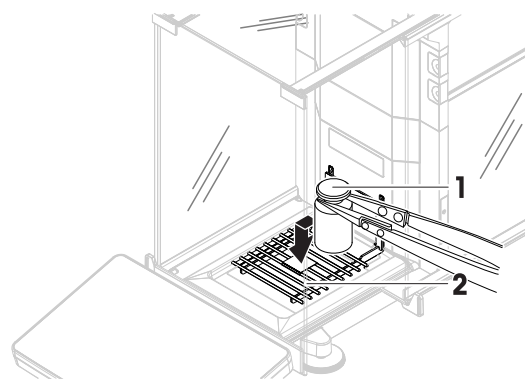

- 10 Sollevare il peso di prova e spostarsi in posizione 3 (angolo posteriore sinistro del piatto di pesata).
- ➔ La misura inizia con **Acquisizione del peso...**
 - ➔ Lo sportello si chiude automaticamente (a seconda delle impostazioni dello sportello).
 - ➔ Terminata la misura, lo sportello si apre automaticamente (a seconda delle impostazioni dello sportello).
 - ➔ Il risultato della terza misura viene aggiunto a **Elenco risultati** come **Posizione 3**.

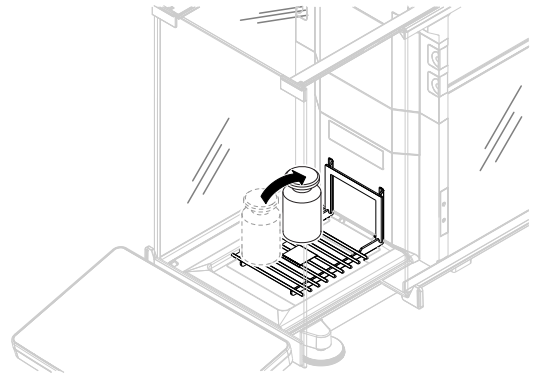

- 11 Sollevare il peso di prova e spostarsi in posizione 4 (angolo posteriore destro del piatto di pesata).
- ➔ La misura inizia con **Acquisizione del peso...**
 - ➔ Lo sportello si chiude automaticamente (a seconda delle impostazioni dello sportello).
 - ➔ Terminata la misura, lo sportello si apre automaticamente (a seconda delle impostazioni dello sportello).
 - ➔ Il risultato della quarta misura viene aggiunto a **Elenco risultati** come **Posizione 4**.

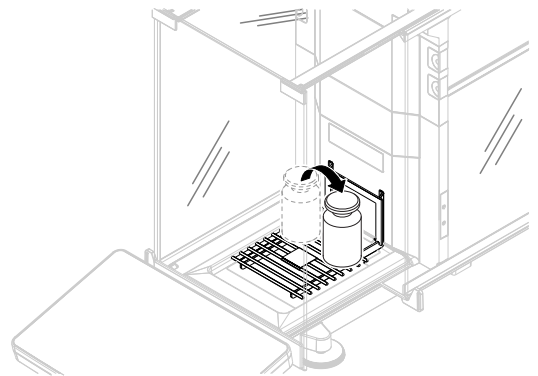

- 12 Sollevare il peso di prova e spostarsi in posizione 5 (angolo anteriore destro del piatto di pesata).
- ➔ La misura inizia con **Acquisizione del peso...**
 - ➔ Lo sportello si chiude automaticamente (a seconda delle impostazioni dello sportello).
 - ➔ Terminata la misura, lo sportello si apre automaticamente (a seconda delle impostazioni dello sportello).
 - ➔ Il risultato della quinta misura viene aggiunto a **Elenco risultati** come **Posizione 5**.
 - ➔ La prova di eccentricità è terminata.

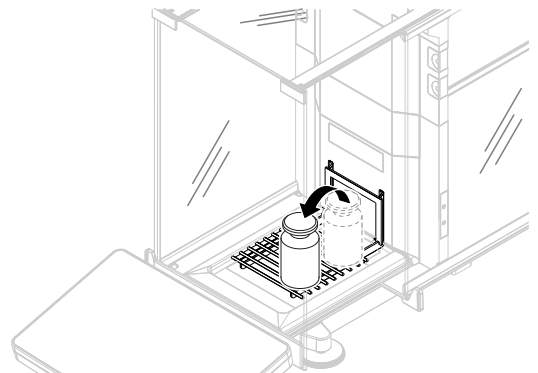

- 13 Rimuovere con cautela il peso di prova e premere **OK**.

- ➔ Lo sportello si chiude automaticamente (a seconda delle impostazioni dello sportello) e la bilancia avvia un azzeramento automatico.

- 14 Quando la procedura di test è finita premere **Fine**.

- ➔ Si apre la finestra di dialogo dei risultati.

- 15 Per stampare i risultati premere **Stampa**, per terminare il test premere **Fine**.

Risultato del test

Se il test non è riuscito, consultare "Risoluzione dei problemi", ricercare l'errore, porvi rimedio e ripetere il test. Se il test dovesse fallire di nuovo, contattare un esperto METTLER TOLEDO.



Vedi anche

 Impostazioni: Eccentricità ► pagina 212

5.4.3.2 Esecuzione di una "Test di ripetibilità"

In questa sezione, vengono descritti tutti i test di ripetibilità. La scelta tra le due prove dipende dagli obiettivi perseguiti.

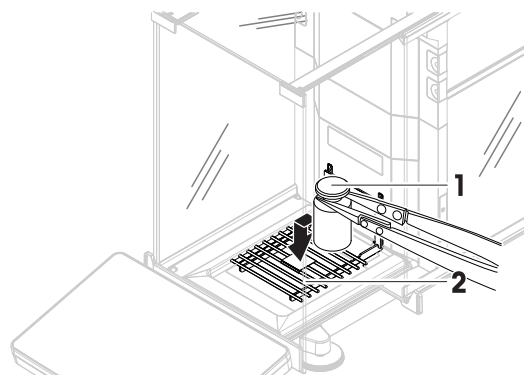

Ripetibilità - 1 test point

- 1 Aprire la sezione **Metodi**.
- 2 Premere  **Test**.
 - ➔ I test definiti in precedenza compaiono nella lista.
- 3 Selezionare il test di ripetibilità che si desidera eseguire e premere ► **Avvio**.
 - ➔ Inizia la sequenza di test.
- 4 Assicurarsi che il piatto di pesata sia vuoto e pulito. Tenere a portata di mano: il peso di prova, i guanti e gli strumenti adatti per manipolare il peso di prova.
- 5 Quando tutti i requisiti saranno soddisfatti premere ✓ **OK**.
- 6 Assicurarsi che il piatto di pesata sia vuoto e premere ✓**OK**.
 - ➔ Lo sportello si chiude automaticamente (a seconda delle impostazioni dello sportello) e la bilancia avvia un azzeramento automatico.
- 7 Scegliere un peso di prova disponibile
- 0 -
aggiungere un nuovo peso di prova e premere ✓**OK**.
- 8 Aprire lo sportello e posizionare con cautela il peso di prova (1) sul piatto di pesata (2).
 - ➔ La misura inizia con **Acquisizione del peso...**
 - ➔ Lo sportello si chiude automaticamente (a seconda delle impostazioni dello sportello).
 - ➔ Terminata la misura, lo sportello si apre automaticamente (a seconda delle impostazioni dello sportello).
 - ➔ Il risultato della misura viene salvato su **Elenco risultati**.
- 9 Rimuovere con cautela il peso di prova e premere ✓ **OK**.
 - ➔ Lo sportello si chiude automaticamente (a seconda delle impostazioni dello sportello) e la bilancia avvia un azzeramento automatico.
 - ➔ A seconda del **N. di ripetizioni** specificato è necessario ripetere gli ultimi due passaggi un certo numero di volte.
- 10 Quando la procedura di test è finita premere  **Fine**.
 - ➔ Si apre la finestra di dialogo dei risultati.
- 11 Per stampare i risultati premere  **Stampa**, per terminare il test premere ✓ **Fine**.



Ripetibilità - tara - 1 test point

- 1 Aprire la sezione **Metodi**.
- 2 Premere  **Test**.
 - ➔ I test definiti in precedenza compaiono nella lista.
- 3 Selezionare il test di ripetibilità che si desidera eseguire e premere ► **Avvio**.
 - ➔ Inizia la sequenza di test.
- 4 Assicurarsi che il piatto di pesata sia vuoto e pulito. Tenere a portata di mano: il peso di prova, i guanti e gli strumenti adatti per manipolare il peso di prova.
- 5 Quando tutti i requisiti saranno soddisfatti premere ✓ **OK**.
- 6 Assicurarsi che il piatto di pesata sia vuoto e premere ✓**OK**.

- ➔ Lo sportello si chiude automaticamente (a seconda delle impostazioni dello sportello) e la bilancia avvia un azzeramento automatico.
- 7 Scegliere un peso/contenitore di prova disponibile
- 0 -
aggiungere un nuovo peso di prova/contenitore di prova.
- 8 Posizionare il peso di prova/contenitore di prova (1) al centro del piatto di pesata (2) e toccare ✓ **OK**.
- ➔ Lo sportello si chiude automaticamente (a seconda delle impostazioni dello sportello) e la misura inizia con **Determinazione tara...**
 - ➔ Terminata la taratura, lo sportello si apre automaticamente (a seconda delle impostazioni dello sportello).
 - ➔ Il risultato della tara viene aggiunto a **Elenco risultati**.
- 9 Posizionare con cautela il peso di prova (3) sul piatto di pesata o nel contenitore (4).
- ➔ La misura inizia con **Acquisizione del peso...**
 - ➔ Lo sportello si chiude automaticamente (a seconda delle impostazioni dello sportello).
 - ➔ Terminata la misura, lo sportello si apre automaticamente (a seconda delle impostazioni dello sportello).
 - ➔ Il risultato della misura viene salvato su **Elenco risultati**.
- 10 Rimuovere il peso di prova lasciando il contenitore sul piatto di pesata.
- ➔ Lo sportello si chiude automaticamente (a seconda delle impostazioni dello sportello) e la misura inizia con **Determinazione tara...**
 - ➔ Terminata la taratura, lo sportello si apre automaticamente (a seconda delle impostazioni dello sportello).
 - ➔ Il risultato della tara viene aggiunto a **Elenco risultati**.
- 11 Posizionare con cautela il peso di prova (3) sul piatto di pesata o nel contenitore (4).
- ➔ La misura inizia con **Acquisizione del peso...**
 - ➔ Lo sportello si chiude automaticamente (a seconda delle impostazioni dello sportello).
 - ➔ Terminata la misura, lo sportello si apre automaticamente (a seconda delle impostazioni dello sportello).
 - ➔ Il risultato della misura viene salvato su **Elenco risultati**.
 - ➔ A seconda del **N. di ripetizioni** specificato è necessario ripetere gli ultimi due passaggi un certo numero di volte.
- 12 Quando la procedura di test è finita premere  **Fine**.
- ➔ Si apre la finestra di dialogo dei risultati.
- 13 Per stampare i risultati premere  **Stampa**, per terminare il test premere ✓ **Fine**.

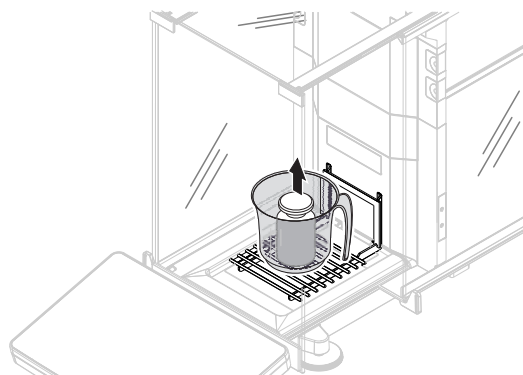
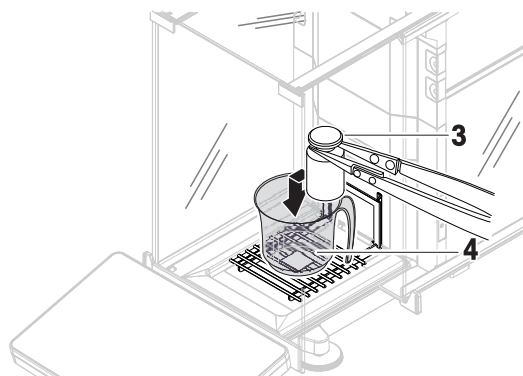
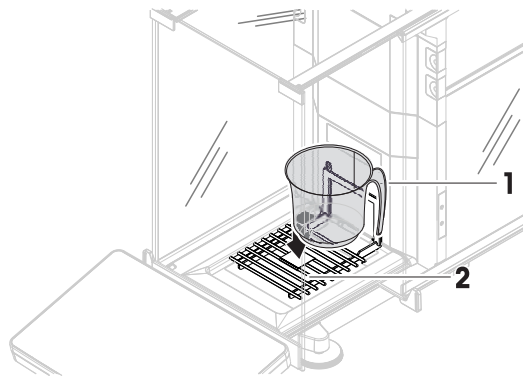

Risultato del test

Se il test non è riuscito, consultare "Risoluzione dei problemi", ricercare l'errore, porvi rimedio e ripetere il test.
Se il test dovesse fallire di nuovo, contattare un esperto METTLER TOLEDO.

Ripetibilità automatica - Tara - 1 test point

Il test di ripetibilità automatico viene eseguito con la testa di prova del peso, disponibile come accessorio; vedere la sezione [Accessori ▶ pagina 247]. Per ulteriori informazioni su come configurare la testa di prova del peso, consultare il Manuale di riferimento a corredo.

5.4.3.3 Esecuzione di una "Test di sensibilità"

In questa sezione vengono descritte due delle quattro prove di sensibilità possibili. La scelta tra le due prove dipende dagli obiettivi perseguiti. La procedura per i test con due test point è simile, ma sono necessari più pesi e più contenitori di prova.

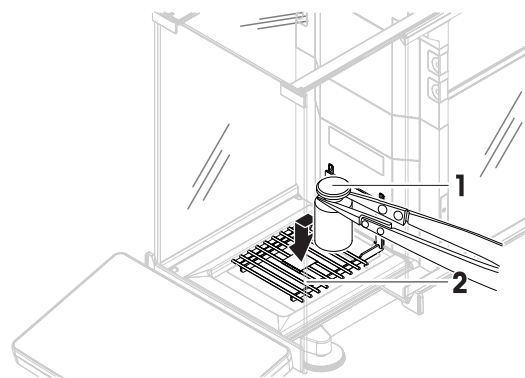

Sensibilità - 1 test point

- 1 Aprire la sezione **Metodi**.
- 2 Premere **Test**.
 - ➔ I test definiti in precedenza compaiono nella lista.
- 3 Selezionare la prova di sensibilità che si desidera eseguire e premere **Avvio**.
 - ➔ Inizia la sequenza di test.
- 4 Assicurarsi che il piatto di pesata sia vuoto e pulito. Tenere a portata di mano: il peso di prova, i guanti e gli strumenti adatti per manipolare il peso di prova.
- 5 Quando tutti i requisiti saranno soddisfatti premere **OK**.
- 6 Assicurarsi che il piatto di pesata sia vuoto e premere **OK**.
 - ➔ Lo sportello si chiude automaticamente (a seconda delle impostazioni dello sportello) e la bilancia avvia un azzeramento automatico.
- 7 Scegliere un peso di prova disponibile
- 0 -
aggiungere un nuovo peso di prova e premere **OK**.
- 8 Aprire lo sportello e posizionare con cautela il peso di prova (1) sul piatto di pesata (2).
 - ➔ La misura inizia con **Acquisizione del peso....**
 - ➔ Lo sportello si chiude automaticamente (a seconda delle impostazioni dello sportello).
 - ➔ Terminata la misura, lo sportello si apre automaticamente (a seconda delle impostazioni dello sportello).
 - ➔ Il risultato della misura viene salvato su **Elenco risultati**.
- 9 Quando la procedura di test è finita premere **Fine**.
 - ➔ Si apre la finestra di dialogo dei risultati.
- 10 Per stampare i risultati premere **Stampa**, per terminare il test premere **Fine**.



Sensibilità - tara - 1 test point

- 1 Aprire la sezione **Metodi**.
- 2 Premere **Test**.
 - ➔ I test definiti in precedenza compaiono nella lista.
- 3 Selezionare la prova di sensibilità che si desidera eseguire e premere **Avvio**.
 - ➔ Inizia la sequenza di test.
- 4 Assicurarsi che il piatto di pesata sia vuoto e pulito. Tenere a portata di mano: il peso di prova, i guanti e gli strumenti adatti per manipolare il peso di prova.

- 5 Quando tutti i requisiti saranno soddisfatti premere ✓ **OK**.
- 6 Assicurarsi che il piatto di pesata sia vuoto e premere ✓ **OK**.
 - ➔ Lo sportello si chiude automaticamente (a seconda delle impostazioni dello sportello) e la bilancia avvia un azzeramento automatico.
- 7 Scegliere un peso/contenitore di prova disponibile - 0 - aggiungere un nuovo peso di prova/contenitore di prova.
- 8 Posizionare il peso di prova/contenitore di prova (1) al centro del piatto di pesata (2) e toccare ✓ **OK**.
 - ➔ Lo sportello si chiude automaticamente (a seconda delle impostazioni dello sportello) e la misura inizia con **Determinazione tara...**
 - ➔ Terminata la taratura, lo sportello si apre automaticamente (a seconda delle impostazioni dello sportello).
 - ➔ Il risultato della tara viene aggiunto a **Elenco risultati**.
- 9 Posizionare con cautela il peso di prova (3) sul piatto di pesata o nel contenitore (4).
 - ➔ La misura inizia con **Acquisizione del peso...**
 - ➔ Lo sportello si chiude automaticamente (a seconda delle impostazioni dello sportello).
 - ➔ Terminata la misura, lo sportello si apre automaticamente (a seconda delle impostazioni dello sportello).
 - ➔ Il risultato della misura viene salvato su **Elenco risultati**.
- 10 Quando la procedura di test è finita premere  **Fine**.
 - ➔ Si apre la finestra di dialogo dei risultati.
- 11 Per stampare i risultati premere  **Stampa**, per terminare il test premere ✓ **Fine**.

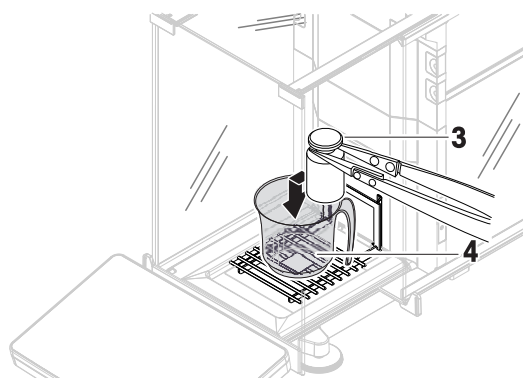
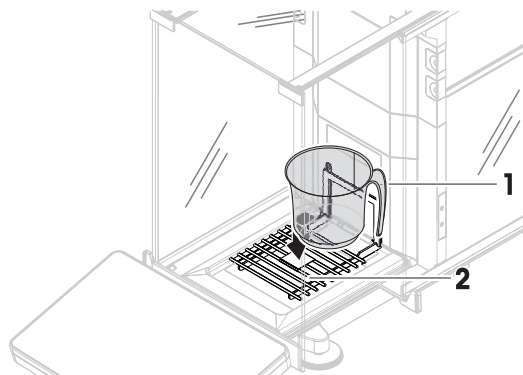

Risultato del test

Se il test non è riuscito, consultare "Risoluzione dei problemi", ricercare l'errore, porvi rimedio e ripetere il test. Se il test dovesse fallire di nuovo, contattare un esperto METTLER TOLEDO.

Vedi anche

 Impostazioni: Test di sensibilità ► pagina 219

5.4.4 Modificare un test

Un test può essere modificato solo quando non è in corso.

 **Navigazione:** ▼ **Metodi** >  **Test**

- 1 Selezionare il test da modificare dall'elenco e premere  **Modifica**.
 - ➔ Si aprono le impostazioni del test.
- 2 Modificare le impostazioni del test.





5.4.5 Stampa dei risultati dei test

È possibile stampare un test manualmente, indipendentemente dal fatto che il parametro **Stampa automatica** nelle impostazioni del test sia attivato o disattivato. Per farlo, continuare come segue:

- 1 Aprire la sezione **Metodi**.
- 2 Premere  **Test**.

- ➔ Si apre l'elenco dei test.
- 3 Selezionare il test da stampare e premere  **Stampa tutto**.
- ➔ Il test viene stampato.

5.4.6 Eliminazione di un test

- 1 Aprire la sezione **Metodi**.
- 2 Premere  **Test**.
 - ➔ Si apre l'elenco dei test.
- 3 Selezionare il test da eliminare.
- 4 Premere  **Elimina**.
 - ➔ Si apre la sezione **Elimina test di routine**. Viene visualizzato il messaggio **Eliminare il test di routine selezionato?**.
- 5 Premere  **Sì** per eliminare il test. Premere  **No** per annullare il processo di eliminazione.
 - ➔ Dopo aver eliminato il test, il sistema torna all'elenco dei test. Il test è stato eliminato e non compare più nell'elenco.

I test in corso sono contrassegnati dal simbolo  e non possono essere eliminati. Per eliminare un test, è necessario che sia finito o che sia attivato un altro test. Per eliminare un test continuare come segue:

5.4.7 Consultare la cronologia dei test

☰ **Navigazione:** ▶ **Menu bilancia** >  **Cronologia** >  **Test**

- Selezionare un test.
- ➔ Si apre la cronologia dei test. Per ogni test vengono visualizzati dati specifici, come la data e l'ora, il tipo di test, la temperatura, lo stato del livello, l'ID del peso di prova e la deviazione del peso.

Vedi anche

 [Cronologia ▶ pagina 109](#)



5.5 Regolazioni

Questa sezione spiega come definire ed eseguire le regolazioni interne ed esterne. Quale tipo di regolazione viene eseguita dipende dalla regolazione definita **Strategia**.

☰ **Navigazione:** ▼ **Metodi** >  **Regolazioni**

5.5.1 Regolazione interna



5.5.1.1 Modifica di un "Regolazione interna"

- 1 Aprire la sezione **Metodi**.
 - 2 Premere  **Regolazioni**.
 - 3 Premere  **Modifica**.
 - 4 Impostare il **Strategia** su **Regolazione interna**.
 - 5 Definire i parametri di regolazione.
 - 6 Premere  **Salva**.
 - ➔ La regolazione interna è stata modificata.
- Per dettagli sulle impostazioni di regolazione:

Vedi anche







 [Regolazioni impostazioni ▶ pagina 222](#)

5.5.1.2 Esecuzione di una "Regolazione interna"

- La regolazione **Strategia** è impostata su **Regolazione interna**.
- 1 Aprire la sezione **Metodi**, premere  **Regolazioni**, selezionare la regolazione e premere ► **Avvio**
- 0 -
dalla schermata di pesata principale, premere **...** **Altro** quindi premere **Avvio regolazione**.
 - ➔ **Regolazione interna** è in esecuzione.
 - ➔ Al termine della regolazione, compare una panoramica dei risultati della regolazione.
- 2 Premere  **Stampa** se si desidera stampare i risultati.
- 3 Premere  **Termina regol.**
 - ➔ La bilancia è pronta.

5.5.2 Regolazione esterna

5.5.2.1 Modifica di un "Regolazione esterna"





- 1 Aprire la sezione **Metodi**.
 - 2 Premere  **Regolazioni**.
 - 3 Premere  **Modifica**.
 - 4 Impostare il **Strategia** su **Regolazione esterna**.
 - 5 Premere  **Pesi di prova - Modifica pesi di prova**.
 - ➔ Si apre la finestra di dialogo **Pesi di prova - Modifica pesi di prova**.
 - 6 Selezionare un peso di prova dall'elenco e premere  **OK**
- 0 -
Premere  **Peso di prova** per definire un nuovo peso di prova.
 - 7 Definire le impostazioni del peso di prova e confermare con  **OK**.
 - 8 Premere  **Salva**.
 - ➔ La regolazione esterna è stata modificata.
- Per dettagli sulle impostazioni di regolazione:

Vedi anche

 [Regolazioni impostazioni ► pagina 222](#)

5.5.2.2 Esecuzione di una "Regolazione esterna"

Una volta definiti i pesi esterni, è possibile eseguire la funzione **Regolazione esterna**.

- La regolazione **Strategia** è impostata su **Regolazione esterna**.
- 1 Aprire la sezione **Metodi**, premere  **Regolazioni**, selezionare la regolazione e premere ► **Avvio**
- 0 -
dalla schermata di pesata principale, premere **...** **Altro** quindi premere **Avvio regolazione**.
 - ➔ Il processo di regolazione si avvia.
- 2 Assicurarsi che il piatto di pesata sia vuoto e pulito. Tenere a portata di mano: il peso di prova, i guanti e gli strumenti adatti per manipolare il peso di prova.
- 3 Quando tutti i requisiti saranno soddisfatti premere  **OK**.
- 4 Assicurarsi che il piatto di pesata sia vuoto e premere  **OK**.
- 5 Scegliere un peso di prova disponibile
- 0 -
aggiungere un nuovo peso di prova e premere  **OK**.

- 6 Aprire lo sportello e posizionare con cautela il peso di prova (1) sul piatto di pesata (2).
 - ➔ Lo sportello si chiude e la regolazione viene avviata.
 - ➔ Dopo pochi secondi lo sportello si apre.
- 7 Rimuovere il peso di prova dal piatto di pesata e premere **✓ OK**.
 - ➔ Lo sportello si chiude e si apre. La regolazione è terminata e ne vengono visualizzati i risultati.
- 8 Per stampare i risultati premere **Stampa**, per terminare il test premere **✓ Fine**.

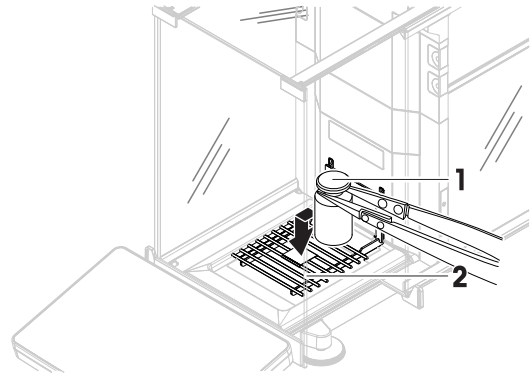

Vedi anche

- [Definizione di un peso di prova singolo ▶ pagina 67](#)
- [Definizione di un peso di prova combinato ▶ pagina 67](#)

5.5.3 Consultare la cronologia delle regolazioni

☰ **Navigazione:** ▶ **Menu bilancia** > **Cronologia** > **Regolazioni**

- Selezionare una regolazione.
- ➔ Si apre la cronologia regolazioni. Per ogni regolazione vengono visualizzati dati specifici, come la data e l'ora, il tipo di regolazione, la temperatura, lo stato del livello, il trigger di regolazione e la correzione.

Vedi anche

- [Cronologia ▶ pagina 109](#)

5.6 Dispositivi periferici

5.6.1 Stampante

Le stampanti possono aiutare a documentare i processi e i risultati. È possibile collegare alla bilancia due tipi di stampanti:

- stampante a nastro: per stampare su nastro di carta, ad esempio per la documentazione del risultato di pesata
- stampante per etichette: per stampare su etichette adesive, ad esempio, per l'identificazione dei campioni

Per ogni metodo di pesata è possibile attivare manualmente il processo di stampa su un'etichetta o su nastro di carta, quando si completa un'attività. Le impostazioni del metodo possono anche essere modificate in modo che i risultati vengano stampati automaticamente quando un risultato viene aggiunto all'elenco dei risultati o al termine dell'attività, ad esempio. Quando si utilizza una stampante per etichette, il modello dell'etichetta stampata viene definito individualmente per ciascun metodo.

Le seguenti sezioni mostrano i casi d'uso tipici dell'installazione e dell'uso di una stampante con la bilancia. Esse riguardano due combinazioni di impostazioni tra: stampa manuale e automatica, stampa di etichette e su nastro, stampa dei risultati delle attività e degli articoli di pesata, connessioni USB e Bluetooth. Altre combinazioni di impostazioni possono essere ottenute in modo simile.



AVVISO

Danni al dispositivo dovuti a uso improprio

- Consultare il manuale per l'utente del dispositivo prima di utilizzarlo.

5.6.1.1 Stampa manuale dei risultati su una stampante a nastro tramite USB

Questo esempio descrive come installare una stampante a nastro utilizzando un cavo USB. In questo esempio, il metodo non include la stampa automatica, ma i risultati vengono stampati manualmente al termine dell'attività.

Installare e configurare la stampante

- La stampante è collegata a una presa elettrica ed è accesa.
 - Il cavo USB è collegato alla stampante.
 - La schermata di pesata principale viene visualizzata sul terminale della bilancia.
- 1 Collegare il cavo USB a una delle porte USB-A della bilancia.
 - ➔ La bilancia rileva automaticamente il dispositivo USB. Viene visualizzata la finestra di dialogo **Aggiungi dispositivo** che informa l'utente che il sistema ha trovato un dispositivo specifico.
 - 2 Impostare un nome per il dispositivo USB, quindi premere ➔ **Avanti**.
 - 3 Premere ✓ **Fine**.
 - ➔ Il dispositivo USB è collegato e salvato nel sistema.
 - ➔ Vengono visualizzate le impostazioni del dispositivo.
 - 4 Premere **Impost. stampante**.
 - 5 Premere **Categoria stampante** e scegliere **Stampante a nastro**.
 - 6 Premere ✓ **Salva**.

Nota

Alcune stampanti possono stampare sia su etichette che su nastro di carta. In questi casi, occorre specificare il tipo di stampante nelle impostazioni della stampante. Se la stampante può stampare solo su etichette o solo su nastro di carta, il tipo di stampante viene impostato automaticamente.

Nota

È possibile collegare contemporaneamente alla bilancia una stampante per etichette e una stampante a nastro. Tuttavia, in ogni momento può essere attiva una sola stampante di un determinato tipo. Quando si collega una nuova stampante dello stesso tipo, la stampante dello stesso tipo precedentemente attiva viene automaticamente disattivata. Dopo aver collegato una nuova stampante, verificare lo stato di tutte le altre stampanti.

Nota

Se il cavo USB viene scollegato e ricollegato, la connessione verrà rilevata automaticamente. Non è necessario reinstallare la stampante.

Stampa di una pagina di prova

Dopo avere installato e configurato una stampante, è possibile stampare una pagina di prova.

≡ **Navigazione:** ► **Menu bilancia** > ⚙ **Impostazioni** > 🖨 **Dispos./Stamp.**

- Una stampante è collegata alla bilancia.
- 1 Andare alla sezione 🖨 **Dispos./Stamp.**.
 - 2 Selezionare la stampante dall'elenco dei dispositivi.
 - 3 Premere 🖨 **Stampa pag. prova** nella barra d'azione.

Stampa dei risultati.

≡ **Navigazione:** ▼ **Metodi** > 📄 **Elenco metodi**

- Una stampante a nastro è collegata alla bilancia.
- 1 Selezionare un metodo dall'**Elenco metodi**.
 - 2 Premere ► **Avvia metodo**.
 - 3 Eseguire le azioni necessarie per pesare i campioni.
 - 4 Premere 📄 **Completa** per aprire le opzioni di esportazione.

➔ Comparirà la finestra di dialogo **Completa attività**.

5 Premere **Stampa manualmente i risultati** per stampare i risultati sulla stampante a nastro.

Vedi anche

🔗 Dispos./Stamp. ▶ pagina 125

5.6.1.2 Stampa automatica dei risultati su una stampante per etichette tramite Bluetooth

Questo esempio descrive come installare una stampante per etichette utilizzando un adattatore Bluetooth. In questo esempio, il metodo è impostato in modo che un'etichetta venga stampata automaticamente ogni volta che l'utente preme **Aggiungi ris.**



Per ulteriori informazioni su come installare l'adattatore Bluetooth, consultare le istruzioni per l'installazione allegate.

Installare e configurare la stampante

☰ **Navigazione:** ▶ **Menu bilancia** > ⚙️ **Impostazioni** > 📶 **Interfacce** > 📶 **Bluetooth**

☰ **Navigazione:** ▶ **Menu bilancia** > ⚙️ **Impostazioni** > 🖨️ **Dispos./Stamp.**

- La stampante è collegata a una presa elettrica ed è accesa.
- Sono disponibili un adattatore RS Bluetooth (per il collegamento alla stampante) e un adattatore USB Bluetooth (per il collegamento alla bilancia).
- L'interruttore sull'adattatore RS Bluetooth si trova nella posizione DCE.
- È stato identificato l'indirizzo MAC (indirizzo univoco del dispositivo) sull'adattatore RS Bluetooth.
- La schermata di pesata principale viene visualizzata sul terminale della bilancia.

- 1 Collegare l'adattatore USB Bluetooth (1) a una delle porte USB-A (2) della bilancia.
- 2 Collegare l'adattatore RS Bluetooth (3) alla stampante (4).
 - ➔ Le spie sull'adattatore RS Bluetooth iniziano a lampeggiare.
- 3 Andare alla sezione 📶 **Bluetooth**.
- 4 Impostare **Attivazione** su **Attivo**.
- 5 Premere ✓ **Salva**.
- 6 Andare alla sezione 🖨️ **Dispos./Stamp.**
- 7 Premere + **Aggiungi dispositivo**.
 - ➔ Si apre la finestra di dialogo **Aggiungi dispositivo**.
- 8 Selezionare **Connessione Bluetooth** e premere → **Avanti**.
 - ➔ Viene visualizzato il messaggio **Ricerca dispositivi in corso...**
 - ➔ Vengono visualizzati gli indirizzi MAC di tutti i dispositivi Bluetooth disponibili.
- 9 Selezionare l'indirizzo MAC dell'adattatore Bluetooth RS dall'elenco e premere → **Avanti**.
- 10 Verificare che il **Codice PIN** sia corretto: **Mettler-Toledo**.
- 11 Premere → **Avanti** per confermare la connessione Bluetooth.
 - ➔ La bilancia accoppia l'adattatore USB Bluetooth della bilancia con l'adattatore RS Bluetooth della stampante.

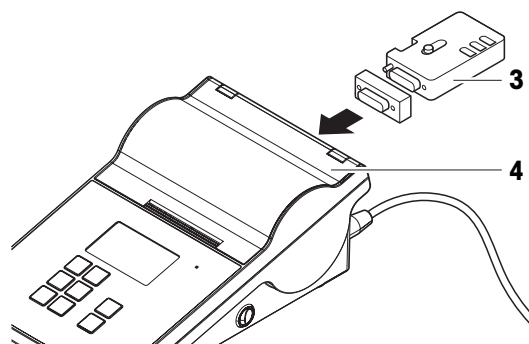
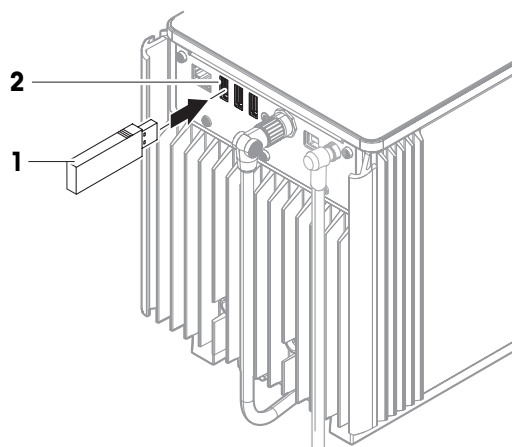

- ➔ Il sistema informa l'utente di avere trovato il dispositivo.
- 12 Impostare un nome per il dispositivo USB, quindi premere ➔ **Avanti**.
- 13 Premere ✓ **Fine**.
 - ➔ Il dispositivo USB è collegato e salvato nel sistema.
 - ➔ Vengono visualizzate le impostazioni del dispositivo.
- 14 Premere **Impost. stampante**.
- 15 Premere **Categoria stampante** e scegliere **Stampante etic..**
- 16 Premere ✓ **Salva**.

Nota

Quando si imposta la connessione Bluetooth, la bilancia viene abbinata all'adattatore RS Bluetooth, non alla stampante ad esso collegata. Quando l'utente collega lo stesso adattatore RS Bluetooth a un'altra stampante, dovrà rimuovere la stampante configurata dall'elenco dei dispositivi e aggiungere quella nuova.

Nota

Alcune stampanti possono stampare sia su etichette che su nastro di carta. In questi casi, occorre specificare il tipo di stampante nelle impostazioni della stampante. Se la stampante può stampare solo su etichette o solo su nastro di carta, il tipo di stampante viene impostato automaticamente.

Nota

È possibile collegare contemporaneamente alla bilancia una stampante per etichette e una stampante a nastro. Tuttavia, in ogni momento può essere attiva una sola stampante di un determinato tipo. Quando si collega una nuova stampante dello stesso tipo, la stampante dello stesso tipo precedentemente attiva viene automaticamente disattivata. Dopo aver collegato una nuova stampante, verificare lo stato di tutte le altre stampanti.

Nota

Se l'adattatore USB viene rimosso dalla bilancia e ricollegato, la connessione Bluetooth verrà rilevata automaticamente. Tale operazione può richiedere fino a 30 secondi.

Stampa di una pagina di prova

Dopo avere installato e configurato una stampante, è possibile stampare una pagina di prova.

☰ **Navigazione:** ► **Menu bilancia** > ⚙ **Impostazioni** > 🖨 **Dispos./Stamp.**

- Una stampante è collegata alla bilancia.
- 1 Andare alla sezione 🖨 **Dispos./Stamp..**
- 2 Selezionare la stampante dall'elenco dei dispositivi.
- 3 Premere ✓ 🖨 **Stampa pag. prova** nella barra d'azione.

Modifica delle impostazioni del metodo

☰ **Navigazione:** ▼ **Metodi** > ⌄ **Elenco metodi**

- 1 Selezionare un metodo dall'**Elenco metodi**.
- 2 Premere ✎ **Modifica**.
- 3 Premere 🖨 **Stampa/Esporta**.
- 4 Premere **Stampa etichetta per articolo da pesare**.
- 5 Impostare **Stampa etichetta automatica per articolo da pesare** su **Attivo**.
- 6 Selezionare il modello desiderato dall'elenco: **Modello usato**.
- 7 Premere **Impostazioni campo**.
- 8 Personalizzare il contenuto di ciascun campo.
- 9 Premere ✓ **OK**.
- 10 Premere ✓ **Salva**.

Stampa dei risultati.

☰ Navigazione: ▼ Metodi > ☰ Elenco metodi

- Una stampante per etichette è collegata alla bilancia.
 - Esiste un metodo con il modello desiderato per l'etichetta stampata.
- 1 Selezionare un metodo dall'**Elenco metodi**.
 - 2 Premere ► **Avvia metodo**.
 - 3 Eseguire le azioni necessarie per pesare il campione.
 - 4 Premere + **Aggiungi ris.**
 - ➔ L'etichetta per questo articolo da pesare viene stampata automaticamente sulla stampante per etichette.

Vedi anche

- 🔗 Bluetooth ► pagina 125
- 🔗 Dispos./Stamp. ► pagina 125

5.6.2 Lettore di codici a barre

Il lettore di codici a barre può essere utilizzato per immettere testo o numeri in qualsiasi campo di immissione sul terminale. Il formato del campo deve essere compatibile con il codice a barre scansionato. A seconda delle impostazioni del metodo di pesata, i caratteri del codice a barre possono essere aggiunti al campo attivo o a un campo specifico del metodo. Quest'ultimo è illustrato nell'esempio seguente.



AVVISO

Danni al dispositivo dovuti a uso improprio

- Consultare il manuale per l'utente del dispositivo prima di utilizzarlo.

5.6.2.1 Scansionare un ID campione utilizzando un lettore di codici a barre

Questo esempio mostra come il lettore di codici a barre può essere utilizzato per specificare l'ID di un campione in un metodo di tipo **Pesata generica**. Una procedura simile può essere applicata ad altri tipi di metodi e/o altri campi di immissione.

Installazione e configurazione del lettore di codici a barre

- È disponibile un lettore di codici a barre.
 - La schermata di pesata principale viene visualizzata sul terminale della bilancia.
- 1 Collegare il cavo USB a una delle porte USB-A della bilancia.
 - ➔ La bilancia rileva automaticamente il dispositivo USB. Viene visualizzata la finestra di dialogo **Aggiungi dispositivo** e viene visualizzato un codice a barre.
 - 2 Utilizzare il lettore di codici a barre per scansionare il codice a barre sul display.
 - 3 Premere → **Avanti**.
 - 4 Impostare un nome per il dispositivo USB, quindi premere → **Avanti**.
 - 5 Premere ✓ **Fine**.
 - ➔ Il dispositivo USB è collegato e salvato nel sistema.
 - ➔ Vengono visualizzate le impostazioni del dispositivo.
 - 6 Premere ✓ **Salva**.
 - ➔ Il lettore di codici a barre è pronto per l'uso.

Modifica delle impostazioni del metodo

☰ Navigazione: ▼ Metodi > ☰] Elenco metodi

- Esiste un metodo **Pesata generica**.
 - Il metodo contiene un **ID risultato** per il quale **Descr. risultato** è impostato su **ID campione**.
- 1 Selezionare un metodo dall'**Elenco metodi**.
 - 2 Premere ✎ **Modifica**.
 - 3 Premere ⚙ **Automazione**.
 - 4 Premere **Target dati codice a barre** e selezionare il **ID risultato** corrispondente a **ID campione**, ad esempio **ID 1 risultato**.
 - 5 Premere ✓ **Salva**.

Esecuzione del metodo

☰ Navigazione: ▼ Metodi > ☰] Elenco metodi

- Il lettore di codici a barre è collegato alla bilancia.
 - Un campione è stato identificato con un codice a barre.
- 1 Selezionare un metodo dall'**Elenco metodi**.
 - 2 Premere ▶ **Avvia metodo**.
 - 3 Utilizzare il lettore di codici a barre per scansionare il codice a barre che identifica il campione.
 - ➔ Il testo associato al codice a barre appare nel campo di **ID campione**.
 - 4 Eseguire le azioni necessarie per pesare il campione.
 - 5 Premere + **Aggiungi ris.**

Vedi anche

🔗 Dispos./Stamp. ▶ pagina 125

5.6.3 Lettore RFID

Gli Smart Tag sono adesivi RFID che possono essere applicati sul fondo dei contenitori. Vengono utilizzati per memorizzare informazioni sul campione. Generalmente vengono utilizzati con il tipo di metodo **Titolazione**. È possibile accedere al contenuto degli Smart Tag e modificarli utilizzando un lettore RFID, ad esempio un EasyScan USB o uno SmartScan.



AVVISO

Danni al dispositivo dovuti a uso improprio

- Consultare il manuale per l'utente del dispositivo prima di utilizzarlo.

Vedi anche

🔗 Esecuzione di una "Titolazione" ▶ pagina 46

🔗 Dispos./Stamp. ▶ pagina 125

5.6.3.1 Lettura di dati da uno Smart Tag RFID tramite EasyScan USB

Questo esempio descrive come utilizzare EasyScan USB per leggere i dati da uno Smart Tag.

Installazione di EasyScan USB

- È disponibile un EasyScan USB.
 - È disponibile un cavo da USB-A a USB-B.
 - La schermata di pesata principale viene visualizzata sul terminale della bilancia.
- 1 Collegare il cavo USB a una porta USB-A della bilancia.
 - 2 Collegare il cavo USB alla porta USB-B del lettore RFID.
 - ➔ La bilancia rileva automaticamente il dispositivo USB. Viene visualizzata la finestra di dialogo **Aggiungi dispositivo** che informa l'utente che il sistema ha trovato un dispositivo specifico.
 - 3 Impostare un nome per il dispositivo USB, quindi premere ➔ **Avanti**.
 - 4 Premere ✓ **Fine**.
 - ➔ Il dispositivo USB è collegato e salvato nel sistema.
 - ➔ Vengono visualizzate le impostazioni del dispositivo.
 - 5 Premere ✓ **Salva**.

Test del lettore RFID

☰ **Navigazione:** ► **Menu bilancia** > ⚙ **Impostazioni** > 📄 **Dispos./Stamp.**

- Sulla bilancia è installato un lettore RFID.
 - È disponibile uno Smart Tag RFID Tag.
- 1 Andare alla sezione 📄 **Dispos./Stamp.**
 - 2 Selezionare il dispositivo dall'elenco dei dispositivi e delle stampanti.
 - 3 Premere 🗑 **Test dispositivo**.
 - ➔ Si apre la finestra di dialogo **Verificare dispositivo RFID**.
 - 4 Collocare un tag RFID sul lettore RFID.
 - ➔ Se il lettore RFID funziona correttamente, viene visualizzato il messaggio **Chip RFID rivelato con successo.**
 - 5 Premere ✓ **OK**.
 - ➔ Il lettore RFID funziona correttamente.

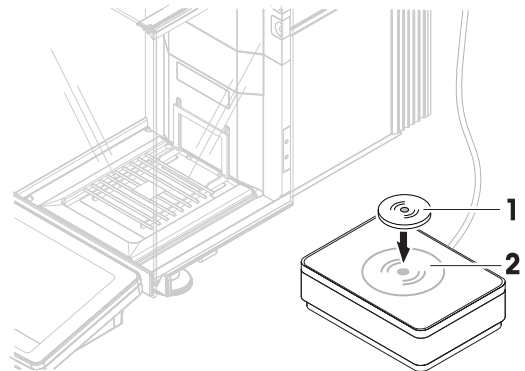

Letture di dati da uno Smart Tag

☰ **Navigazione:** ► **Menu bilancia** > 🛠 **Manutenzione** > 🗑 **Formattare RFID**

- Sulla bilancia è installato un lettore RFID.
 - È disponibile uno Smart Tag RFID Tag.
- 1 Andare alla sezione 🗑 **Formattare RFID**.
 - 2 Premere 🗑 **Formattare RFID**.
 - ➔ Si apre la finestra di dialogo **Form. chip RFID**.
 - 3 Posizionare il tag RFID sul lettore RFID.
 - ➔ La procedura guidata chiede **Formatt. chip RFID e elim. tutti i dati?**
 - ➔ Nella finestra di dialogo è possibile leggere tutti i dati memorizzati.
 - 4 Per formattare il tag RFID, premere ➔ **Formato**. Premere ✕ **Annulla** per chiudere la finestra di dialogo.

5.6.3.2 Formattazione di uno Smart Tag RFID utilizzando uno SmartScan

Questo esempio descrive come utilizzare uno SmartScan per formattare uno Smart Tag, ovvero eliminare tutti i dati.

Nota

Questo accessorio deve essere installato da un tecnico della manutenzione METTLER TOLEDO.

Formattazione di uno Smart Tag

☰ Navigazione: ► Menu bilancia > ☰ Manutenzione > ☺) Formattare RFID

- Sulla bilancia è installato uno SmartScan.
 - È disponibile uno Smart Tag RFID Tag.
- 1 Andare alla sezione ☺) **Formattare RFID**.
 - 2 Premere ☺) **Formattare RFID**.
 - ➔ Si apre la finestra di dialogo **Form. chip RFID**.
 - 3 Posizionare il tag RFID sul piatto di pesata SmartScan.
 - ➔ La procedura guidata chiede **Formatt. chip RFID e elim. tutti i dati?**
 - 4 Per formattare il tag RFID, toccare ➔ **Formato**.
 - ➔ Il tag RFID è formattato.

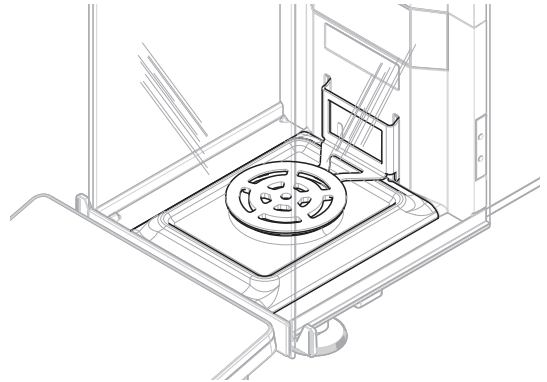

5.6.4 Interruttore a pedale ed ErgoSens

L'interruttore a pedale e l'ErgoSens sono accessori opzionali che consentono di eseguire operazioni sulla bilancia senza dover utilizzare il terminale. Le sezioni seguenti mostrano esempi di operazioni che possono essere eseguite con un interruttore a pedale o un ErgoSens.



AVVISO

Danni al dispositivo dovuti a uso improprio

- Consultare il manuale per l'utente del dispositivo prima di utilizzarlo.

5.6.4.1 Apertura del paravento con un interruttore a pedale

Questo esempio illustra come installare un interruttore a pedale USB e utilizzarlo per aprire e chiudere il paravento.

Installazione e configurazione dell'interruttore a pedale

- È disponibile un interruttore a pedale.
 - La schermata di pesata principale viene visualizzata sul terminale della bilancia.
- 1 Collegare il cavo USB a una delle porte USB-A della bilancia.
 - ➔ La bilancia rileva automaticamente il dispositivo USB. Viene visualizzata la finestra di dialogo **Aggiungi dispositivo** che informa l'utente che il sistema ha trovato un dispositivo specifico.
 - 2 Impostare un nome per il dispositivo USB, quindi premere ➔ **Avanti**.
 - 3 Premere ✓ **Fine**.
 - ➔ Il dispositivo USB è collegato e salvato nel sistema.
 - ➔ Vengono visualizzate le impostazioni del dispositivo.
 - 4 Premere **Funzione** e scegliere **Sportello**.
 - 5 Premere ✓ **Salva**.
 - ➔ L'interruttore a pedale è configurato per controllare gli sportelli della bilancia.

Configurazione degli sportelli della bilancia

L'interruttore a pedale può essere impostato per aprire uno o più sportelli della bilancia contemporaneamente, se applicabile.

☰ **Navigazione:** ► **Menu bilancia** > ⚙ **Impostazioni** > 📄 **Bilancia** > ⚙ **Sportelli**

- 1 Andare alla sezione ⚙ **Sportelli**.
- 2 Per ciascuno sportello che si desidera controllare dal dispositivo, selezionare lo sportello e impostare **Dispositivi** su **Attivo**.
- 3 Premere ✓ **Salva**.
 - ➔ L'interruttore a pedale controlla gli sportelli selezionati della bilancia.

Vedi anche

- 🔗 Dispos./Stamp. ► pagina 125
- 🔗 Sportelli ► pagina 120

5.6.4.2 Taratura della bilancia con ErgoSens

Questo esempio illustra come installare un ErgoSens USB e configurarlo per tarare la bilancia.

Installazione e configurazione dell'ErgoSens

- È disponibile un ErgoSens.
 - La schermata di pesata principale viene visualizzata sul terminale della bilancia.
- 1 Collegare il cavo USB a una delle porte USB-A della bilancia.
 - ➔ La bilancia rileva automaticamente il dispositivo USB. Viene visualizzata la finestra di dialogo **Aggiungi dispositivo** che informa l'utente che il sistema ha trovato un dispositivo specifico.
 - 2 Impostare un nome per il dispositivo USB, quindi premere → **Avanti**.
 - 3 Premere ✓ **Fine**.
 - ➔ Il dispositivo USB è collegato e salvato nel sistema.
 - ➔ Vengono visualizzate le impostazioni del dispositivo.
 - 4 Premere **Funzione** e scegliere **Tara**.
 - 5 Premere ✓ **Salva**.
 - ➔ L'ErgoSens è pronto per l'uso per tarare la bilancia.

Vedi anche

- 🔗 Dispos./Stamp. ► pagina 125

5.6.5 Pompa

Quando si dosa un liquido con il **modulo di dosaggio Q3** o il **modulo liquidi QLX3**, è necessario collegare alla bilancia una **pompa QL3**.



AVVISO

Danni al dispositivo dovuti a uso improprio

- Consultare il manuale per l'utente del dispositivo prima di utilizzarlo.

- È disponibile una pompa QL3.
 - La pompa è collegata all'alimentatore.
 - È disponibile un cavo da USB-A a USB-B.
 - La schermata di pesata principale viene visualizzata sul terminale della bilancia.
- 1 Collegare il cavo USB alla porta USB-B della pompa.

- 2 Collegare il cavo USB a una porta USB-A della bilancia.
 - ➔ La bilancia rileva automaticamente il dispositivo USB. Viene visualizzata la finestra di dialogo **Aggiungi dispositivo** che informa l'utente che il sistema ha trovato un dispositivo specifico.
- 3 Impostare un nome per il dispositivo USB, quindi premere ➔ **Avanti**.
- 4 Premere ✓ **Fine**.
 - ➔ Il dispositivo USB è collegato e salvato nel sistema.
 - ➔ Vengono visualizzate le impostazioni del dispositivo.
- 5 Premere ✓ **Salva**.
 - ➔ La pompa è installata e pronta per l'uso.

[i] Nota

La pressione della pompa adeguata per il dosaggio dipende dal liquido e dal tipo di testa di dosaggio. Può essere specificata individualmente per ciascuna testa di dosaggio; vedere [Gestione dei dati della testa di dosaggio ▶ pagina 102].

Vedi anche

🔗 Dispos./Stamp. ▶ pagina 125

5.6.6 Modifica delle impostazioni di un dispositivo

☰ **Navigazione:** ▶ **Menu bilancia** > ⚙️ **Impostazioni** > 🖨️ **Dispos./Stamp.**

- 1 Andare alla sezione 🖨️ **Dispos./Stamp.**.
 - ➔ Viene visualizzato un elenco di dispositivi che mostra lo stato della connessione e il tipo di connessione di ciascun dispositivo.
- 2 Selezionare il dispositivo dall'elenco dei dispositivi e delle stampanti.
 - ➔ Vengono visualizzati i dettagli del dispositivo.
- 3 Per modificare il nome del dispositivo premere **Nome**, digitare il nome e premere ✓.
- 4 Su alcuni dispositivi sono previste impostazioni modificabili aggiuntive. Toccare le impostazioni per modificarle.
- 5 Salvare le impostazioni.

5.6.7 Eliminazione di un dispositivo

☰ **Navigazione:** ▶ **Menu bilancia** > ⚙️ **Impostazioni** > 🖨️ **Dispos./Stamp.**

- 1 Andare alla sezione 🖨️ **Dispos./Stamp.**.
 - ➔ Viene visualizzato un elenco di dispositivi che mostra lo stato della connessione e il tipo di connessione di ciascun dispositivo.
- 2 Selezionare il dispositivo dall'elenco dei dispositivi e delle stampanti.
- 3 Premere 🗑️ **Elimina dispositivo**.
 - ➔ Viene visualizzato un messaggio che chiede di confermare che si desidera eliminare il dispositivo.
- 4 Per eliminare, premere ✓ **OK**. Per annullare l'eliminazione, premere ✖ **Annulla**.
 - ➔ Il dispositivo viene eliminato.

5.7 Controllo remoto tramite servizi

5.7.1 Servizio LabX

Per consentire la comunicazione tra LabX e gli strumenti, le impostazioni sugli strumenti devono corrispondere alle impostazioni in LabX. LabX sincronizza la data e l'ora sugli strumenti con il server LabX ogni volta che viene effettuata una connessione e ogni volta che viene avviata un'attività. Quando si collega uno strumento, la lingua dell'interfaccia utente sullo strumento collegato viene commutata nella lingua impostata su LabX.



Per installare LabX sul computer e per ulteriori informazioni su LabX, consultare il manuale di riferimento di LabX (RM).

Nota

Una volta stabilita la connessione tra LabX e la bilancia, il terminale della bilancia viene controllato da LabX. È sempre possibile passare alla modalità manuale direttamente sul terminale.

Vedi anche

 [LabX/Servizi](#) ▶ pagina 127

5.7.1.1 Utilizzo di LabX tramite connessione USB

Per stabilire questa connessione, è necessario installare il driver USB sul computer. Il driver è disponibile online:



 www.mt.com/labweighing-software-download

Collegamento della bilancia al computer

- È disponibile un cavo da USB-A a USB-B.
- 1 Collegare il cavo USB alla porta USB-B della bilancia.
- 2 Collegare il cavo USB a una porta USB-A del computer.

Configurazione del servizio sulla bilancia



☰ **Percorso di navigazione:** ▶ **Menu bilancia** >  **Impostazioni** >  **LabX/Servizi**

- 1 Andare alla sezione  **LabX/Servizi**.
- 2 Impostare **Servizio LabX** su **USB**.
- 3 Premere  **Salva**.

5.7.1.2 Utilizzo di LabX tramite connessione Ethernet



Collegamento della bilancia alla rete

☰ **Navigazione:** ▶ **Menu bilancia** >  **Impostazioni** >  **Interfacce**

- È disponibile un cavo Ethernet.
- 1 Collegare il cavo Ethernet alla porta Ethernet della bilancia.
- 2 Collegare l'altra estremità del cavo Ethernet alla rete locale.
- 3 Andare alla sezione  **Interfacce**.
- 4 Premere **Ethernet**.
- 5 Tenere a portata di mano le impostazioni della connessione Ethernet. Queste informazioni potrebbero essere necessarie per impostare la connessione in un secondo momento.
- 6 Premere  **Salva**.

Configurazione del servizio sulla bilancia

☰ **Percorso di navigazione:** ▶ **Menu bilancia** >  **Impostazioni** >  **LabX/Servizi**

- La bilancia è collegata alla rete tramite Ethernet.
- 1 Andare alla sezione  **LabX/Servizi**.
- 2 Impostare **Servizio LabX** su **Rete**.
- 3 Annotare il numero di porta. Queste informazioni potrebbero essere necessarie per impostare la connessione in un secondo momento.
- 4 Premere  **Salva**.

5.7.2 Manutenzione MT-SICS

Tutte le bilance XPR e XSR possono essere integrate in una rete e configurate per comunicare con un computer utilizzando MT-SICS (METTLER TOLEDO Standard Interface Command Set). I comandi disponibili dipendono dalla funzionalità della bilancia.

Per ulteriori informazioni, contattare il proprio esperto METTLER TOLEDO.

La documentazione completa relativa a MT-SICS per le bilance XPR e XSR è disponibile online.

► www.mt.com/labweighing-software-download

Vedi anche

🔗 LabX/Servizi ► pagina 127

5.7.2.1 Utilizzo di MT-SICS tramite connessione USB

Questo esempio descrive come stabilire una connessione USB diretta tra la bilancia e un computer. Il computer può quindi essere utilizzato per controllare la bilancia e ricevere dati utilizzando i comandi di MT-SICS.

Per stabilire questa connessione, è necessario installare il driver USB sul computer. Il driver è disponibile online:

► www.mt.com/labweighing-software-download

Collegamento della bilancia al computer

- È disponibile un cavo da USB-A a USB-B.

 - 1 Collegare il cavo USB alla porta USB-B della bilancia.
 - 2 Collegare il cavo USB a una porta USB-A del computer.

Configurazione del servizio sulla bilancia

☰ Percorso di navigazione: ► Menu bilancia > ⚙ Impostazioni > 🏠 LabX/Servizi

- 1 Andare alla sezione 🏠 LabX/Servizi.
- 2 Impostare **MT-SICS** su **USB**.
- 3 Premere ✓ **Salva**.

Configurazione del computer

- Il driver USB è installato sul computer.
- Sul computer è installato e in esecuzione un programma del terminale.

 - 1 Definire le impostazioni di connessione necessarie per il programma del terminale.
 - 2 Testare la connessione inviando un comando alla bilancia, ad esempio, **s** per recuperare il peso stabile dalla bilancia.
 - ➔ Se il programma del terminale riceve una stringa con peso, data e ora, la connessione è stata stabilita correttamente.
 - ➔ Se il programma del terminale non riceve alcuna risposta, controllare le impostazioni di connessione.

5.7.2.2 Utilizzo di MT-SICS tramite connessione Ethernet

Questo esempio descrive come stabilire una connessione tra una bilancia e un computer attraverso una rete locale. Il computer può quindi essere utilizzato per controllare la bilancia e ricevere dati utilizzando i comandi di MT-SICS.

Collegamento della bilancia alla rete

☰ Navigazione: ► Menu bilancia > ⚙ Impostazioni > 🏠 Interfacce

- È disponibile un cavo Ethernet.

 - 1 Collegare il cavo Ethernet alla porta Ethernet della bilancia.
 - 2 Collegare l'altra estremità del cavo Ethernet alla rete locale.
 - 3 Andare alla sezione 🏠 Interfacce.

- 4 Premere **Ethernet**.
- 5 Tenere a portata di mano le impostazioni della connessione Ethernet. Queste informazioni potrebbero essere necessarie per impostare la connessione in un secondo momento.
- 6 Premere ✓ **Salva**.

Configurazione del servizio sulla bilancia

☰ **Percorso di navigazione:** ► **Menu bilancia** > ⚙️ **Impostazioni** > 🧪 **LabX/Servizi**

- La bilancia è collegata alla rete tramite Ethernet.
- 1 Andare alla sezione 🧪 **LabX/Servizi**.
 - 2 Impostare **MT-SICS** su **Rete**.
 - ➔ Il numero di porta viene visualizzato nell'elenco delle impostazioni.
 - 3 Annotare il numero di porta. Queste informazioni potrebbero essere necessarie per impostare la connessione in un secondo momento.
 - 4 Premere ✓ **Salva**.

Configurazione del computer

- Sul computer è installato e in esecuzione un programma del terminale.
- 1 Definire le impostazioni di connessione necessarie per il programma del terminale.
 - ➔ Il computer è collegato alla stessa rete e alla stessa sottorete della bilancia.
 - 2 Testare la connessione inviando un comando alla bilancia, ad esempio, `s` per recuperare il peso stabile dalla bilancia.
 - ➔ Se il programma del terminale riceve una stringa con peso, data e ora, la connessione è stata stabilita correttamente.
 - ➔ Se il programma del terminale non riceve alcuna risposta, controllare le impostazioni di connessione.

i **Nota**

Per ulteriori informazioni, contattare l'amministratore di rete.

5.7.3 Web service

Il servizio Web consente agli utenti di inviare comandi per controllare e trasferire i dati dalla bilancia utilizzando un browser Web.

Collegamento della bilancia alla rete

☰ **Navigazione:** ► **Menu bilancia** > ⚙️ **Impostazioni** > 🧪 **Interfacce**

- È disponibile un cavo Ethernet.
- 1 Collegare il cavo Ethernet alla porta Ethernet della bilancia.
 - 2 Collegare l'altra estremità del cavo Ethernet alla rete locale.
 - 3 Andare alla sezione 🧪 **Interfacce**.
 - 4 Premere **Ethernet**.
 - 5 Tenere a portata di mano le impostazioni della connessione Ethernet. Queste informazioni potrebbero essere necessarie per impostare la connessione in un secondo momento.
 - 6 Premere ✓ **Salva**.

Configurazione del servizio sulla bilancia

☰ **Percorso di navigazione:** ► **Menu bilancia** > ⚙️ **Impostazioni** > 🧪 **LabX/Servizi**

- La bilancia è collegata alla rete tramite Ethernet.
 - Il computer e la bilancia sono collegati alla stessa rete.
 - Sulla bilancia è disponibile un browser Web.
- 1 Andare alla sezione 🧪 **LabX/Servizi**.

- 2 Attivare e configurare il servizio.
- 3 Premere ✓ **Salva**.



La documentazione del servizio Web e i relativi esempi sono disponibili online.

► www.mt.com/labweighing-software-download



Nota

Per ulteriori informazioni, contattare l'amministratore di rete.

Esportazione del file di definizione WSDL

Il file WSDL (Web Services Description Language) descrive le funzionalità del servizio Web. Il file WSDL può essere esportato come segue.

☰ **Percorso di navigazione:** ► **Menu bilancia** >  **Impostazioni** >  **Bilancia** >  **Generale**

- 1 Andare in  **Generale**.
- 2 Premere **...** **Altro**.
- 3 Premere **Esp. file WSDL WS**
 - ➔ Viene visualizzato un elenco delle posizioni di destinazione disponibili, compreso il file server e qualsiasi dispositivo di archiviazione USB collegato alla bilancia.
- 4 Selezionare il dispositivo di destinazione su cui si desidera memorizzare i dati.
- 5 Premere **→ Avanti**.
 - ➔ Se l'esportazione è avvenuta correttamente, sul display viene visualizzato  con il nome del file e la cartella di destinazione.

Vedi anche

 [LabX/Servizi](#) ► pagina 127

5.8 Gestione dei dati

5.8.1 Esportazione dei risultati

Questo esempio descrive come esportare i risultati su un file server al termine di un'attività. È possibile seguire una procedura di esportazione simile quando si utilizza un dispositivo di archiviazione USB.

Connessione a un file server

☰ **Percorso di navigazione:** ► **Menu bilancia** >  **Impostazioni** >  **LabX/Servizi**

- 1 Andare alla sezione  **LabX/Servizi**.
- 2 Impostare **File server** su **Attivo**.
- 3 Premere **Config. file server**.
- 4 Toccare **Nome del server** e digitare il nome del server.
- 5 Toccare **Nome condivisione** e digitare il percorso della cartella condivisa che si desidera utilizzare.
- 6 Premere **Credenziali** nella barra d'azione.
 - ➔ Viene visualizzata la finestra di dialogo **Imposta credenziali del file server**.
- 7 Inserire le proprie credenziali (**Nome dominio**, **Nome utente** e **Password**) e premere ✓ **OK**.
 - ➔ Le credenziali vengono salvate sulla bilancia.
- 8 Premere ✓ **OK** per stabilire la connessione al file server.

Esportazione del file XSD

I risultati di pesata vengono esportati in file XML. La descrizione degli elementi del file XML è fornita in un file XSD (definizione dello schema XML). Il file XSD può essere esportato come segue.

Nota

Se il file XSD viene utilizzato per la validazione, la versione contenuta nel file XML deve corrispondere alla versione dello schema XSD.

☰ **Percorso di navigazione:** ► **Menu bilancia** > ⚙️ **Impostazioni** > 📁 **Bilancia** > ⚙️ **Generale**

- 1 Andare in ⚙️ **Generale**.
- 2 Premere ⋮ **Altro**.
- 3 Premere **Esp. file ris XSD**.
 - ➔ Viene visualizzato un elenco delle posizioni di destinazione disponibili, compreso il file server e qualsiasi dispositivo di archiviazione USB collegato alla bilancia.
- 4 Selezionare il dispositivo di destinazione su cui si desidera memorizzare i dati.
- 5 Premere → **Avanti**.
 - ➔ Se l'esportazione è avvenuta correttamente, sul display viene visualizzato ✔️ con il nome della cartella di destinazione.

Esportazione dei risultati di pesata

☰ **Navigazione:** ▼ **Metodi** > 📄 **Elenco metodi**

- Viene stabilita una connessione Ethernet.
 - Viene configurato un accesso al file server.
- 1 Selezionare un metodo dall'**Elenco metodi**.
 - 2 Premere ► **Avvia metodo**.
 - 3 Eseguire le azioni necessarie per pesare i campioni.
 - 4 Premere 📄 **Completa** per aprire le opzioni di esportazione.
 - ➔ Comparirà la finestra di dialogo **Completa attività**.
 - 5 Per esportare il risultato, premere **Esporta manualmente i risultati**.
 - ➔ Viene visualizzato un elenco delle posizioni di destinazione disponibili, compreso il file server e qualsiasi dispositivo di archiviazione USB collegato alla bilancia.
 - 6 Selezionare **File server**.
 - 7 Premere → **Avanti**.
 - ➔ Il sistema verifica le credenziali per la connessione al file server.
 - ➔ I risultati vengono esportati nel file server.
 - 8 Premere ✓ **Completa**.
 - ➔ Una volta completata l'attività, i risultati verranno eliminati da **Elenco risultati**.

Vedi anche

🔗 [LabX/Servizi](#) ► pagina 127

5.8.2 Invio di singoli risultati a un computer

La bilancia consente di inviare i risultati di pesata a un computer tramite una connessione USB. Questa funzione può essere utilizzata, ad esempio, per inviare i risultati a un foglio Excel, a un file di testo o a MT-SICS. Se utilizzato in modalità **HID** (dispositivo di interazione umana), il risultato viene inviato al computer in cui si trova il cursore, esattamente come se fosse un input da tastiera (denominato anche "drop to cursor").

Questo esempio descrive come inviare i risultati di pesata da un metodo di tipo **Pesata generica** direttamente a un file Excel su un computer utilizzando la funzionalità **HID**.

Collegamento della bilancia al computer

- È disponibile un cavo da USB-A a USB-B.
- 1 Collegare il cavo USB alla porta USB-B della bilancia.
 - 2 Collegare il cavo USB a una porta USB-A del computer.

Configurazione della bilancia

☰ **Navigazione:** ► **Menu bilancia** > ⚙️ **Impostazioni** > 📄 **Bilancia** > ⚙️ **Pesi/Qualità**

- 1 Andare alla sezione ⚙️ **Pesi/Qualità**.
- 2 Premere **Uscita valore del peso automatica**.
- 3 Premere **Modalità di uscita** e scegliere **Risultati**.
- 4 Premere **Nominale** e scegliere **HID**.
- 5 Rivedere le altre impostazioni nella sezione **Uscita valore del peso automatica** per personalizzare l'output, ad esempio, per aggiungere la data e l'ora a ciascun risultato di pesata.

📘 **Nota**

Le impostazioni corrette dipendono in larga misura dall'applicazione. Ad esempio, quando si utilizza un foglio Excel come destinazione, i valori separati con il carattere **TAB** saranno collocati in celle separate.

Modifica delle impostazioni del metodo

☰ **Navigazione:** ▼ **Metodi** > 📄 **Elenco metodi**

- Esiste un metodo **Pesata generica**.
- 1 Selezionare un metodo dall'**Elenco metodi**.
 - 2 Premere ✎ **Modifica**.
 - 3 Premere 🖨️ **Stampa/Esporta**.
 - 4 Premere **Stampa nastro ed esportazione dati**.
 - 5 Impostare **Valore del peso** su **Attivo**.
 - 6 Premere ✓ **OK**.
 - 7 Premere ✓ **Salva**.
- ➔ Il metodo è impostato per inviare i risultati al computer quando si preme **Aggiungi ris..**

Esecuzione del metodo

- Il driver USB è installato sul computer.
- 1 Selezionare un metodo dall'**Elenco metodi**.
 - 2 Premere ► **Avvia metodo**.
 - 3 Eseguire le azioni necessarie per pesare il campione.
 - 4 Aprire un foglio Excel e posizionare il cursore in una prima cella target, ad esempio "A1".
 - 5 Premere + **Aggiungi ris..**
 - ➔ Il risultato della pesata viene salvato su **Elenco risultati**.
 - ➔ Il risultato di pesata viene memorizzato nella cella "A1" del foglio Excel.
 - ➔ Se il carattere **TAB** viene utilizzato come delimitatore, gli altri parametri di pesata vengono memorizzati nelle celle "B1," "C1", ecc.
 - ➔ Se il carattere **Enter** viene utilizzato per contrassegnare la fine della linea, il cursore appare nella cella "A2".

5.8.3 Esportazione e importazione impostazioni

Le impostazioni della bilancia possono essere esportate e importate. Il trasferimento di dati da una bilancia all'altra è utile, ad esempio, per applicare lo stesso metodo su più bilance. È buona norma memorizzare le impostazioni della bilancia come backup prima di aggiornare il software.

È possibile importare ed esportare i seguenti dati:

- **Impostazioni bilancia**
 - Quando si importano queste impostazioni, lo stato GWP della bilancia potrebbe cambiare (**Modalità GWP Approved**).
 - La bilancia potrebbe richiedere il riavvio.
- **Gestione degli utenti**

- Quando si importano queste impostazioni, le impostazioni esistenti sulla bilancia vengono sostituite.
- **Metodi**
 - Quando si importano i metodi, si può scegliere se importare tutti i metodi o solo quelli selezionati.
 - Se si importa un metodo con lo stesso nome di un metodo esistente, è possibile scegliere se sovrascriverlo o no.
- **Test e pesi**
 - Quando si importano queste impostazioni, tutti i test e i pesi di prova esistenti sulla bilancia vengono cancellati e sostituiti dai dati importati.

I dati possono essere trasferiti tramite un dispositivo di archiviazione USB. Per le bilance XPR, i dati possono anche essere trasferiti tramite un file server.



AVVISO

L'importazione dei dati può causare la perdita di dati

L'importazione di dati può eliminare i dati dell'applicazione utente senza preavviso.

5.8.3.1 Trasferimento delle impostazioni dei pesi di prova tra bilance

Questo esempio mostra come esportare le impostazioni dei pesi di prova da una bilancia e importarle su un'altra. Questa procedura è particolarmente utile se si utilizzano gli stessi pesi calibrati per eseguire i test su più bilance. I dati vengono trasferiti tramite un dispositivo di archiviazione USB.

Esportare dati e impostazioni

☰ **Navigazione:** ► **Menu bilancia** > **Manutenzione** > **Importa/Esporta**

- Un dispositivo di archiviazione USB è collegato alla bilancia.
- 1 Andare alla sezione **Importa/Esporta**.
 - ➔ Si apre la finestra di dialogo **Importa/Esporta**.
- 2 Selezionare **Esporta dati e impostazioni** e premere → **Avanti**.
 - ➔ Si apre la finestra di dialogo **Esporta dati e impostazioni**.
- 3 Disattivare tutti i tipi di dati tranne **Test e pesi**.
- 4 Premere ✓ **Esporta**.
 - ➔ Viene visualizzato un elenco dei dispositivi di archiviazione USB disponibili.
- 5 Selezionare il dispositivo di archiviazione USB di destinazione su cui memorizzare i dati.
- 6 Premere → **Avanti**.
 - ➔ Il sistema esporta i dati sul dispositivo di archiviazione USB.
 - ➔ Se l'esportazione è avvenuta correttamente, sul display viene visualizzato con il nome del file e la cartella di destinazione.
- 7 Premere ✕ **Chiudi** per completare il processo.

Importare dati e impostazioni

☰ **Navigazione:** ► **Menu bilancia** > **Manutenzione** > **Importa/Esporta**

- Un dispositivo di archiviazione USB contenente i dati da importare è collegato alla bilancia.
- 1 Andare alla sezione **Importa/Esporta**.
 - ➔ Si apre la finestra di dialogo **Importa/Esporta**.
- 2 Selezionare **Importa dati e impostazioni** e premere → **Avanti**.
 - ➔ Viene visualizzato un elenco dei dispositivi di archiviazione USB disponibili.
- 3 Selezionare il dispositivo di archiviazione USB con i dati da importare.
- 4 Premere → **Avanti**.
- 5 Selezionare il file da importare.

- 6 Premere → **Avanti**.
- 7 Per importare solo i pesi di prova, selezionare il tipo di dati **Pesi di prova**.
- 8 Premere ✓ **Importa**.
 - ➔ Il sistema importa i dati dal dispositivo di archiviazione USB.
 - ➔ Se l'importazione è avvenuta correttamente, viene visualizzato il messaggio **L'importazione dati e impostazioni è stata eseguita.**
- 9 Premere ✕ **Chiudi** per completare il processo.

5.9 Gestione degli utenti



AVVISO

Perdita di dati dovuta alla mancanza di password o Nome utente

Le aree di menu protette non sono accessibili senza **Nome utente** o password.

- Prendere nota di **Nome utente** e password e conservarli in un luogo sicuro.

5.9.1 Attivazione della gestione utenti

☰ **Percorso di navigazione:** ▶ **Menu bilancia** > ⚙ **Impostazioni** > 🏠 > **Bilancia** > ⚙ **Generale** > **Gestione degli utenti**

La gestione utenti è disattivata per impostazioni di fabbrica. Per attivare la gestione utenti seguire le istruzioni indicate di seguito:

- 1 Premere ⓘ e scegliere **Attivo**.
 - ➔ Si apre la finestra di dialogo **Attiva gestione utenti**.
- 2 Premere → **Avanti**.
 - ➔ Si apre la finestra di dialogo 🔑 **Imposta password amministratore (opzionale)**.
- 3 Premere **Nuova password** e inserire la nuova password.
- 4 Confermare la nuova password e toccare ✓ **OK**.
 - ➔ La finestra di dialogo si chiude.
- 5 Confermare l'attivazione della gestione utente nella sezione **Generale**, toccare ✓ **OK**.
 - ➔ Il **Gestione degli utenti** è attivo. La finestra di accesso si apre a ogni avvio del sistema.

5.9.2 Disattivazione della gestione utenti

☰ **Percorso di navigazione:** ▶ **Menu bilancia** > ⚙ **Impostazioni** > 🏠 > **Bilancia** > ⚙ **Generale** > **Gestione degli utenti**

- 1 Premere ⓘ e scegliere **Inattivo**.
 - ➔ Si apre la finestra di dialogo **Disattiva gestione utenti**.
- 2 Premere → **Avanti**.
 - ➔ Si apre la finestra di dialogo 🔑 **Imposta password di sblocco**.
- 3 Premere **Nuova password** e inserire la nuova password.
- 4 Confermare la nuova password e toccare ✓.
 - ➔ La finestra di dialogo si chiude.
- 5 Premere ✓ **OK** per confermare.
 - ➔ La gestione utenti è inattiva.

5.9.3 Gestione utenti e gruppi di utenti

Le impostazioni **Utenti** sono visibili solo quando la **Gestione degli utenti** è impostata su **Attivo**.

☰ **Navigazione:** ▶ **Menu bilancia** > **Utenti**

Stampa dell'elenco utenti

È possibile stampare una panoramica di tutti gli utenti e gruppi di utenti premendo  **Stampa tutto**.

Vedi anche

 Attivazione della gestione utenti ▶ pagina 95

5.9.3.1 Creazione di un nuovo utente

☰ **Navigazione:** ▶ **Menu bilancia** > **Utenti** > **Utenti**

- 1 Premere **+ Nuovo utente** nella barra d'azione.
- 2 Definire i valori per il nuovo utente.
- 3 Per definire la password per un profilo utente, premere **🔑 Cambia password** nella barra d'azione.
- 4 Premere **Nuova password**.
 - ➔ Si apre la finestra di dialogo della tastiera.
- 5 Definire la password.
- 6 Premere **Confermare la nuova password** e digitare la password definita.
- 7 Premere **✓** per chiudere la finestra di dialogo della tastiera.
- 8 Premere **✓ OK** per confermare la password definita.
 - ➔ Si apre la finestra di dialogo **Nome utente**.
- 9 Premere **✓ OK** per confermare il profilo utente definito.
 - ➔ L'utente è stato creato. Il nuovo profilo utente compare nell'elenco.

5.9.3.2 Creazione di un nuovo gruppo

☰ **Navigazione:** ▶ **Menu bilancia** > **Utenti** > **Gruppi**

Nota

Quest'area è accessibile solo a utenti provvisti di diritti appropriati.

- 1 Premere **+ Nuovo gruppo**.
 - ➔ Si apre la finestra di dialogo.
- 2 Definire le proprietà del gruppo.
- 3 Premere **✓ OK**.
 - ➔ Il gruppo è stato creato; il sistema torna all'elenco dei gruppi definiti.

5.9.3.3 Eliminazione di utenti o gruppi di utenti

Requisiti per l'eliminazione:

- L'utente ha effettuato l'accesso come amministratore.

☰ **Navigazione:** ▶ **Menu bilancia** > **Utenti** > **Utenti**

- 1 Selezionare **Nome utente** dell'utente da eliminare.
 - ➔ Si apre la finestra di dialogo Gestione utenti.
- 2 Premere **🗑 Elimina** nella barra d'azione.
 - ➔ Si apre la finestra di dialogo **Elimina utente**.
- 3 Per eliminare l'utente toccare **✓ OK**.
 - ➔ L'utente viene eliminato in modo irreversibile.

5.10 Profili di tolleranza

☰ Percorso di navigazione: ▶ Menu bilancia > ⚙ Impostazioni > ⚖ Bilancia > ⚖ Pesì/Qualità > Profili di tolleranza

Creazione di un Profilo di tolleranza

- 1 Toccare **+** **Nuovo** per creare un nuovo profilo.
- 2 Definire le impostazioni del profilo.
- 3 Dopo aver definito tutte le impostazioni, toccare **✓ OK**.

➔ Il sistema torna all'elenco profili e il nuovo profilo viene visualizzato nell'elenco.

Toccano un profilo esistente è possibile modificare le impostazioni, eliminare il profilo o impostarlo come valore predefinito. Si possono creare diversi profili. È necessario selezionare un profilo predefinito.

Se vengono apportate modifiche al profilo di tolleranza predefinito, lo stato dei test di routine sarà impostato su **Mai eseguito**.

5.11 Protezione con password e reimpostazione della bilancia

5.11.1 Protezione con password

Se la gestione utenti è attiva, ogni utente ha una password individuale.

- Ogni utente che ha effettuato l'accesso può modificare la propria password. Vedere [Modifica della password ▶ pagina 97].
- Gli utenti con l'autorizzazione a configurare la gestione utenti possono modificare la password di qualsiasi utente. Vedere [Modifica della password ▶ pagina 97].
- Se un utente con l'autorizzazione a configurare la gestione utenti ha dimenticato la propria password (e nessun altro utente può modificarla), può essere richiesta una reimpostazione della password. Vedere [Richiesta reimpostazione password ▶ pagina 97]

i Nota

Se il parametro **Reset della password** è impostato su **Non consentite**, la bilancia deve essere reimpostata da un tecnico dell'assistenza.

Se la gestione utenti è inattiva, può essere generata una password per bloccare l'intera bilancia. Vedere [Creare una password di sblocco ▶ pagina 98].

5.11.1.1 Modifica della password

Ogni utente può modificare la propria password. Inoltre, gli utenti con l'autorizzazione a configurare la gestione utenti possono modificare la password di altri utenti.

☰ Navigazione: ▶ Menu bilancia > 👤 Utenti > 👤 Utenti

- 1 Selezionare il **Nome utente** per il quale la password deve essere modificata.
 - ➔ Si apre la finestra di dialogo Gestione utenti.
- 2 Premere **🔑 Cambia password** nella barra d'azione.
 - ➔ Si apre la finestra di dialogo **Cambia password**.
- 3 Digitare una nuova password e confermarla.

i Nota

Qualsiasi password è valida.

- 4 Premere **✓ OK**.
 - ➔ La password è stata modificata.

5.11.1.2 Richiesta reimpostazione password

Se un utente con il permesso di configurare la gestione utenti ha dimenticato la sua password, può essere richiesta una reimpostazione della password.

- La finestra di dialogo di accesso alla bilancia è aperta.
- 1 Selezionare l'utente che necessita di una reimpostazione della password. Tale utente deve disporre dell'autorizzazione a configurare la gestione utenti.
- 2 Premere **⋮ Altro**.
 - ➔ Si apre la finestra di dialogo **Altro**.
- 3 Premere **↻ Chiedi password di reset**.
- 4 Si apre la finestra di dialogo **Chiedi password di reset**.
- 5 Prendere nota del codice di manutenzione e premere **✉ Richiesta di assistenza**.
 - ➔ Vengono visualizzate le informazioni sul proprio esperto di manutenzione METTLER TOLEDO.
- 6 Contattare il proprio esperto di manutenzione METTLER TOLEDO per telefono o e-mail.
 - ➔ L'utente ottiene una password di reimpostazione di 8 caratteri con la quale è possibile accedere una volta sola.
- 7 Accedere con la propria password di reimpostazione e selezionare una nuova password.

5.11.1.3 Creare una password di sblocco

Se la gestione utenti è inattiva, la bilancia può ancora essere bloccata con una password unica, chiamata password di sblocco. Questa password deve prima essere generata e deve essere fornita per bloccare e sbloccare la bilancia.

≡ **Percorso di navigazione:** ▶ **Menu bilancia** > **⚙ Impostazioni** > **📦 Bilancia** > **⚙ Generale**

- 1 Per creare una password di sblocco, premere **🔑 Sblocco password** nella barra d'azione.
 - ➔ Si apre la finestra di dialogo **Imposta password di sblocco**.
- 2 Impostare una nuova password, confermarla e premere **✓ OK**.
- 3 Nella finestra di dialogo **⚙ Generale**, premere **✓ Salva** e **✓ OK**.
 - ➔ Viene creata la password di sblocco.

5.11.2 Accesso e disconnessione

Se la gestione utenti è attiva, gli utenti devono effettuare l'accesso per utilizzare la bilancia.

5.11.2.1 Accesso

- La finestra di dialogo di accesso alla bilancia è aperta.
- 1 Selezionare un utente e digitare la password.
- 2 Premere **➔ Accesso**.
 - ➔ L'utente ha effettuato l'accesso e il suo nome utente viene visualizzato nella schermata di pesata principale.

5.11.2.2 Disconnessione

Percorso di navigazione: ▶ **Menu bilancia** > **🚪 Esci/ Blocca bilancia**

- Premere **🚪 Disconnessione**.
 - ➔ La disconnessione è avvenuta correttamente.

5.11.3 Blocco e sblocco della bilancia



Un blocco comporta la chiusura della bilancia. Un "blocco totale" può essere dovuto a motivi molto seri. Se la bilancia presenta un difetto o una perdita della qualità di pesata, l'utente può bloccarla totalmente.

Se la gestione utenti è attiva, gli utenti possono bloccare la bilancia se dispongono della relativa autorizzazione.



Se la gestione utenti è inattiva, la bilancia può ancora essere bloccata per impedirne un ulteriore utilizzo. Se non è stata impostata una password di sblocco, la bilancia può essere bloccata e sbloccata senza password. Se è stata impostata una password di sblocco, la bilancia può essere bloccata e sbloccata solo con questa password. Vedere [Creare una password di sblocco ► pagina 98].

5.11.3.1 Blocco della bilancia

☰ **Navigazione:** ► **Menu bilancia** >  **Blocco**

- 1 Per bloccare la bilancia premere  **Blocca bilancia**.
➔ Si apre la finestra di dialogo **Blocca bilancia**.
- 2 Premere → **Avanti**.
- 3 Inserire la propria password di sblocco e premere  **Blocca bilancia**.
➔ La bilancia è bloccata e viene visualizzata la schermata di blocco.

5.11.3.2 Sblocco della bilancia

- La bilancia è bloccata e si apre la schermata di blocco.
- 1 Premere  **Sblocca bilancia**.
 - 2 Digitare la password di sblocco, se applicabile.
 - 3 Premere  **Sblocca bilancia** per confermare.
Premendo invece  **Annulla**, appare la schermata di pesata principale, ma la bilancia è ancora bloccata e può essere modificato solo un numero limitato di impostazioni.
➔ La bilancia è sbloccata e viene visualizzata la schermata di pesata principale.

5.11.4 Reimpostare la bilancia

Quando la gestione utenti è attiva, solo gli utenti con le autorizzazioni appropriate possono reimpostare la bilancia.

☰ **Navigazione:** ► **Menu bilancia** >  **Manutenzione** >  **Reset**



AVVISO

La reimpostazione provoca una perdita di dati

Reimpostando la bilancia si eliminano i dati delle applicazioni dell'utente e si riporta la configurazione dell'utente alle impostazioni di fabbrica.

- 1 Per eliminare i dati relativi a cronologia modifiche, cronologia test e cronologia regolazioni, attivare l'opzione **Elim. anche cron.modif., test e regolaz.**
- 2 Premere → **Avanti**.
➔ Si apre la finestra **Reset bilancia** per avvisare che, reimpostando la bilancia, alcuni dati andranno persi.
- 3 Premere  **Reset bilancia**.
➔ Il software della bilancia si riavvia alle impostazioni di fabbrica. Le impostazioni della memoria alibi e le voci alibi rimangono invariate.

5.12 Dosaggio automatizzato

5.12.1 Impostazione dell'altezza della testa di dosaggio

Questa sezione si riferisce alle operazioni disponibili per il **modulo di dosaggio Q3**.

Quando si utilizza un **modulo liquidi QLX3**, l'altezza del modulo liquidi viene impostata manualmente. Per informazioni dettagliate, consultare il Manuale di riferimento (RM) del modulo liquidi QLX3.

Quando si esegue il dosaggio con il modulo Q3, l'altezza della testa di dosaggio può essere specificata come impostazione nel metodo oppure durante l'esecuzione del metodo. Quando la posizione di dosaggio viene specificata durante l'esecuzione del metodo, non viene salvata nelle impostazioni del metodo e deve essere regolata ad ogni suo avvio.

La **Posizione di dosaggio** può essere determinata automaticamente utilizzando un sensore ottico integrato e la funzione **HeightDetect**. In alternativa, può essere impostata manualmente come posizione assoluta. Entrambe le opzioni sono descritte in dettaglio nelle sezioni successive.

La testa di dosaggio può spostarsi fino a una distanza di 75 mm dal piatto di pesata. Se l'apertura del contenitore presenta un valore inferiore, valutare la possibilità di utilizzare un ErgoClip diverso.



Per ulteriori informazioni su come scegliere l'ErgoClip più adatto per il dosaggio, consultare il Manuale di riferimento (RM) del modulo di dosaggio Q3.

► www.mt.com/Q3-RM

[i] Nota

Prima che la testa di dosaggio si sposti verso l'alto e verso il basso, gli sportelli si aprono del 10% per evitare variazioni di pressione nella camera di pesata. Gli sportelli si chiudono automaticamente quando la testa di dosaggio smette di muoversi.

5.12.1.1 Definizione delle posizioni della testa di dosaggio

- **Posizione Home**: posizione più alta della testa di dosaggio. Quando si trova in **Posizione Home**, la testa di dosaggio viene sbloccata automaticamente e può essere rimossa.
- **Posizione di dosaggio**: posizione della testa di dosaggio utilizzata durante il dosaggio.
- **Pos. di sicurezza**: posizione sopra la **Posizione di dosaggio** utilizzata per garantire che la testa di dosaggio non sia in contatto con il contenitore. La **Pos. di sicurezza** è circa 15 mm al di sopra della **Posizione di dosaggio** ed è utilizzata, ad esempio, durante la tara e l'acquisizione del peso.

[i] Nota: Per il dosaggio liquidi con **HeightDetect**, si utilizza la **Pos. di sicurezza** per il dosaggio.

5.12.1.2 HeightDetect

Il modulo di dosaggio Q3 è dotato di un sensore ottico che consente di rivelare automaticamente l'altezza dell'apertura della maggior parte dei contenitori (**HeightDetect**). Quando si esegue **HeightDetect**, è possibile applicare manualmente un'ulteriore regolazione fine della **Posizione di dosaggio**. La testa di dosaggio ritorna in **Pos. di sicurezza** per la tara, l'acquisizione peso, ecc.

Se il valore della **Regolazione fine** viene salvato nelle impostazioni del metodo, ogni nuovo dosaggio inizierà con la rivelazione dell'apertura del recipiente. Quindi, la testa di dosaggio si sposterà verso l'alto o verso il basso in base al valore salvato come **Regolazione fine**. Ad esempio, la **Regolazione fine** può essere impostata in modo da avvicinare il puntale della testa di dosaggio all'apertura del vial. Ciò è particolarmente utile se si dispone di più contenitori di diverse altezze, ma con geometria dell'apertura simile, e si desidera dosare molto vicino all'apertura del contenitore.

Come descritto in precedenza, il metodo può essere impostato per utilizzare la rivelazione ottica dell'apertura del contenitore, **HeightDetect**, per ciascun dosaggio. Tuttavia, **HeightDetect** può essere utilizzato anche per impostare la **Posizione di dosaggio** assoluta; vedere [Assoluta Posizione di dosaggio ► pagina 101].

Se il sensore ottico non rivela l'apertura del vial, vedere [Risoluzione dei problemi ► pagina 231].



Pulsante	Nome	Descrizione
	–	Utilizzare questi pulsanti per spostare la testa di dosaggio verso l'alto e verso il basso con piccoli movimenti.

La procedura guidata mostra in verde la distanza rilevata dall'apertura del vial.

5.12.1.3 Assoluta Posizione di dosaggio

La **Posizione di dosaggio** può anche essere impostata manualmente come posizione assoluta. In questo caso, l'utilizzo della **Pos. di sicurezza** è opzionale e deve essere abilitato/disabilitato nelle impostazioni del metodo.

Se la **Posizione di dosaggio** assoluta viene salvata nelle impostazioni del metodo, ogni nuovo dosaggio verrà eseguito in questa posizione.

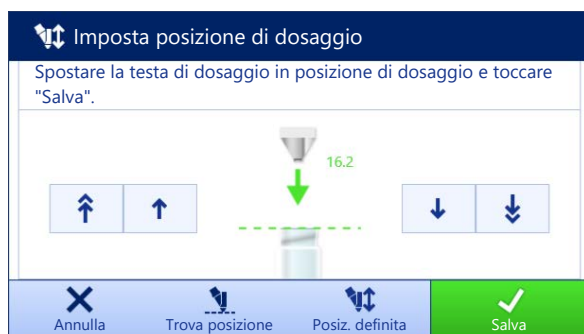

Pulsante	Nome	Descrizione
	Trova posizione	Utilizzare questo pulsante per fare in modo che l'unità di sollevamento dosatore rilevi automaticamente l'altezza dell'apertura del contenitore utilizzando il sensore ottico.
	Posiz. definita	Utilizzare questo pulsante per spostare la testa di dosaggio nella Posizione di dosaggio definita in precedenza. Questo pulsante è disponibile solo quando è già stata definita una Posizione di dosaggio assoluta.
	–	Utilizzare questi pulsanti per spostare la testa di dosaggio verso l'alto e verso il basso con ampi movimenti.
	–	Utilizzare questi pulsanti per spostare la testa di dosaggio verso l'alto e verso il basso con piccoli movimenti.

La procedura guidata mostra in verde la distanza dalla **Posizione Home**.

5.12.2 Gestione dei dati della testa di dosaggio

Ogni testa di dosaggio è dotata di un tag RFID in grado di scambiare dati con lo strumento. È possibile rimuovere la testa di dosaggio e inserirla in un altro modulo di dosaggio o modulo liquidi, in cui i dati siano immediatamente disponibili.

Nota

È possibile inoltre gestire i dati sul tag RFID della testa di dosaggio da qualsiasi bilancia XPR dotata di lettore RFID esterno.

☰ **Percorso di navigazione:** ▼ **Metodi** > ✎ **Oper. manuale** > 📄 **Gestisci dati testa dosaggio**

Modifica dei dati della testa di dosaggio

- 1 Premere 📄 **Gestisci dati testa dosaggio**.
➔ Si apre la finestra di dialogo in cui vengono visualizzati i dati della testa di dosaggio.
- 2 Premere ✎ **Modifica** per modificare i dati della testa di dosaggio collegata.
- 3 Premere ✓ **OK** per salvare i dati.

Copia dei dati della testa di dosaggio

I dati memorizzati su una testa di dosaggio possono essere copiati su un'altra testa di dosaggio con questa funzione. Non è necessario reinserire tutti i dati necessari su una nuova testa di dosaggio con le stesse sostanze o sostanze simili.

- Una prima testa di dosaggio, dalla quale vengono copiati i dati, è collegata al modulo di dosaggio o al modulo liquidi.
- È disponibile una seconda testa di dosaggio, sulla quale verranno salvati i dati.

- 1 Premere 📄 **Gestisci dati testa dosaggio**.
➔ Si apre la finestra di dialogo in cui vengono visualizzati i dati della testa di dosaggio.
- 2 Premere 📄 **Copia** per copiare i dati della testa di dosaggio collegata.
- 3 Seguire le istruzioni della procedura guidata.

Campi disponibili per i dati della testa di dosaggio

I seguenti dati sono memorizzati sul chip RFID, a seconda del tipo di testa di dosaggio.

Parametro	Descrizione	Valori
Sostanza	Specifica il nome della sostanza.	Testo (0...20 caratteri)
ID lotto	Definisce l'identificazione del lotto.	Testo (1...15 caratteri)
Verificare la data di scadenza prima del dosaggio	Definisce se la data di scadenza viene verificata prima del dosaggio.	Attivo Inattivo*
Data di scadenza	Specifica la data di scadenza della sostanza.	Data
Impostare la data di riempimento	Definisce se è necessario specificare la data di riempimento.	Attivo Inattivo*
Data di riempimento	Specifica la data di riempimento della testa di dosaggio.	Data
Etichetta campo ID 1...Etichetta campo ID 3	Definisce l'etichetta dei campi definiti dall'utente.	Testo (0...10 caratteri)
Valore ID 1... Valore ID 3	Definisce i valori dei campi definiti dall'utente.	Testo (0...15 caratteri)
Massa molare	Definisce la massa molare della sostanza.	Numerici (1...10000 g/mol)

Purezza	Definisce la purezza della sostanza.	Numerici (0.001... 100%)
Densità	Definisce la densità del liquido. Questo campo è disponibile solo per le teste di dosaggio liquidi.	Numerici (1 g/ml* 0.01... 10 g/ml)
Verificare quantità prima del dosaggio	Definisce se la quantità rimanente nella testa di dosaggio viene verificata prima del dosaggio.	Attivo Inattivo*
Quantità rimanente	Quantità residua di sostanza nella testa di dosaggio. Durante il riempimento della testa di dosaggio, inserire in questo campo il peso della sostanza. Per utilizzare il peso sul piatto di pesata, premere  .	Numerici (0.01... 999999 mg)
Verif. lim. di dose prima del dosaggio	Definisce se il limite dose nella testa di dosaggio viene verificato prima del dosaggio. Questo campo è disponibile solo per le teste di dosaggio polveri.	Attivo* Inattivo
Dosi rimanenti	Mostra il numero di operazioni di dosaggio ancora disponibili con questa testa di dosaggio, prima di raggiungere il Dose limite . Il numero di Dosi rimanenti è calcolato sulla base del Dose limite e del Numero di dosaggi totale . Questo campo è disponibile solo per le teste di dosaggio polveri. È disponibile solo quando Verif. lim. di dose prima del dosaggio è impostato su Attivo	Numerico
Dose limite	Specifica il numero massimo di operazioni di dosaggio con la testa di dosaggio in uso. Questo campo è disponibile solo per le teste di dosaggio polveri.	Numerici (250* 0... 50000)
Numero di dosaggi totale	Mostra il numero di operazioni di dosaggio eseguite al momento con questa testa di dosaggio. Questo campo è disponibile solo per le teste di dosaggio polveri. È disponibile solo quando Verif. lim. di dose prima del dosaggio è impostato su Attivo .	Numerico
Toccare durante dosaggio	Attiva l'avvio automatico del tapper durante il dosaggio. Notare che il tapping può comportare effetti di compattazione con alcune polveri. Questo campo è disponibile solo per le teste di dosaggio polveri.	Attivo* Inattivo
Toccare prima di dosaggio	Attiva l'avvio automatico del tapper prima di ogni dosaggio. Notare che il tapping può comportare effetti di compattazione con alcune polveri. Questo campo è disponibile solo per le teste di dosaggio polveri.	Attivo Inattivo*
Pressione di pompa	Definisce la pressione della pompa per l'operazione di dosaggio del liquido. Questo campo è disponibile solo per le teste di dosaggio liquidi.	0,3 0,4 0,5 bar*
Tipo testa di dosaggio	Mostra il tipo di testa di dosaggio.	Testo
ID testa di dosaggio	Mostra l'ID univoco della testa di dosaggio.	Testo



* Impostazione di fabbrica

5.12.3 Modifica della pressione della pompa

La pressione della pompa può essere regolata in funzione del liquido e della testa di dosaggio utilizzati. La pressione della pompa viene salvata come impostazione sulla testa di dosaggio; vedere [Gestione dei dati della testa di dosaggio ► pagina 102].

5.12.4 Spurgo di una testa di dosaggio per liquidi

Questa sezione si riferisce alle operazioni disponibili per il **modulo di dosaggio Q3** e il **modulo liquidi QLX3**.

- È in corso un metodo **Dosaggio automatico** o **Prep. soluzione automatica** sul terminale.
 - Alla bilancia è collegata una pompa QL3.
 - Alla pompa è collegata una bottiglia con la testa di dosaggio per solventi e liquidi richiesta.
 - Una testa di dosaggio è collegata al modulo di dosaggio o al modulo liquidi.
 - Sul piatto di pesata è presente un contenitore grande per raccogliere il solvente usato per spurgare la testa di dosaggio.
- 1 Premere  **Testa di scarico** nella barra d'azione.
 - 2 Impostare una **Durata spurgo**.
 - 3 Premere .
- ➔ Il liquido scorre attraverso la testa di dosaggio per liquidi fino al raggiungimento della **Durata spurgo**.

5.12.5 Controllo della posizione dell'autocampionatore

Questa sezione si riferisce alle operazioni disponibili per lo **autocampionatore QS3**.

Principio di funzionamento

Dopo ogni fase di movimento, lo scambiatore di campioni ruota il rack leggermente. Ciò garantisce che l'adattatore e il contenitore poggino liberamente sul piatto di pesata nella posizione di pesata/dosaggio.

Spostamento in una posizione specifica

Utilizzare la funzione  **Controllo scambiatore di campioni** per spostare l'anello della guida in una posizione specifica. Lo scambiatore di campioni può spostarsi di una posizione alla volta o di un rack alla volta (cinque posizioni).





AVVISO

Pericolo di danneggiamento dello strumento

Il perno sotto la capottina del piatto di pesata e il cestello di pesata viene inserito nel piatto di pesata durante l'uso. Se l'anello di guida si muove mentre la capottina del piatto di pesata o il cestello di pesata è installato, lo scambiatore di campioni o la bilancia possono subire danni.

- 1 Rimuovere la capottina del piatto di pesata o il cestello di pesata non appena la pesata, il test o la regolazione è terminata.
- 2 Controllare sempre che il coperchio per **Posizione Home** sia in posizione prima di spostare lo scambiatore di campioni.

- È in corso un metodo **Dosaggio automatico** o **Prep. soluzione automatica** sul terminale.
- 1 Premere  **Scambiat. campioni**.
 - ➔ Si apre la rispettiva finestra di dialogo.
 - 2 Selezionare le operazioni necessarie.
 - 3 Premere  **OK** per chiudere la finestra di dialogo della tastiera.





Pulsante	Nome	Descrizione
	Posizione Home	Lo scambiatore di campioni sposta la Posizione Home sulla parte superiore del piatto di pesata. Mentre si trova in Posizione Home , è possibile installare la capottina del piatto di pesata o il cestello di pesata sul piatto di pesata per eseguire una pesata semplice, una regolazione o un test. Riposizionare sempre la capottina della Posizione Home prima di modificare la posizione dello scambiatore di campioni.
	Avanti / Posizione	Lo scambiatore di campioni sposta l'anello di guida di una posizione in avanti.
	Indietro / Posizione	Lo scambiatore di campioni sposta l'anello di guida di una posizione indietro.
	Avanti / Rack	L'autocampionatore sposta la guida ad anello in avanti di cinque posizioni numerate, verso il rack successivo.
	Indietro / Rack	L'autocampionatore sposta la guida ad anello all'indietro di cinque posizioni numerate, verso il rack precedente.
	Rimuovi	Lo scambiatore di campioni sposta l'anello di guida in avanti fino a quando la posizione specificata si trova in corrispondenza dell'apertura del tunnel e il contenitore può essere rimosso.
	Rimuovi	Lo scambiatore di campioni sposta l'anello di guida all'indietro fino a quando la posizione specificata si trova in corrispondenza dell'apertura del tunnel e il contenitore può essere rimosso.

Stato dei risultati

Sul display, ogni posizione dello scambiatore di campioni è codificata a colori in base allo stato dei risultati di pesata:

Icona	Stato risultato	Descrizione
	–	La misura non è stata eseguita.
	OK	Il risultato soddisfa una serie di criteri.
	Non OK	I criteri dei risultati non sono soddisfatti, ad esempio, il risultato non rientra nei limiti di tolleranza definiti.

Icona	Stato risultato	Descrizione
	Escluso	Il campione è escluso da Elenco risultati .
	OK	Il primo componente della soluzione ha lo stato OK , ma il secondo componente non è ancora stato aggiunto. Questo stato è rilevante solo per i metodi Prep. soluzione automatica e Prep. sol. autom. (dettagli.) .

5.12.6 Regolazione dello scambiatore di campioni

Questa sezione si riferisce alle operazioni disponibili per lo **autocampionatore QS3**.

Regolazione dell'allineamento - dalla parte anteriore alla parte posteriore

La regolazione dell'allineamento dello scambiatore di campioni (dalla parte anteriore alla parte posteriore) viene eseguita dal tecnico METTLER TOLEDO durante l'installazione.

Regolazione dell'allineamento - da sinistra a destra

L'allineamento laterale dello scambiatore di campioni viene regolato dal tecnico METTLER TOLEDO durante l'installazione.

Se necessario, è possibile correggere l'allineamento, in particolare quando si utilizzano contenitori asimmetrici, utilizzando la funzione **Regola scambiatore di campioni** sul terminale della bilancia.



☰ **Percorso di navigazione:** ▼ **Metodi** > ✎ **Oper. manuale** > ⚙️ **Regola scambiatore di campioni**

- 1 Aprire la procedura guidata ⚙️ **Regola scambiatore di campioni**.
 - ➔ Lo scambiatore di campioni ruota fino a quando la **Posizione 1** non si trova sotto lo sportello del tunnel.
- 2 Aprire lo sportello del tunnel e posizionare l'adattatore e il contenitore in **Posizione 1**.
- 3 Chiudere lo sportello del tunnel.
- 4 Premere ➔ **Avanti**.
- 5 Spostare la testa di dosaggio nella **Posizione di dosaggio** desiderata usando le frecce su e giù.
- 6 Premere ✕ **Chiudi**.
- 7 Per regolare nuovamente l'altezza della testa di dosaggio, premere ⬆️ **Posiz. testa dosaggio**.
- 8 Regolare la posizione del contenitore utilizzando le frecce sinistra e destra. Ripetere l'operazione finché il puntale della testa di dosaggio è allineato con l'apertura del contenitore.
- 9 Premere ✓ **Fine**.
 - ➔ La regolazione dello scambiatore di campioni viene salvata.



Pulsante	Nome	Descrizione
	–	Utilizzare questi pulsanti per allineare l'apertura del contenitore con la testa di dosaggio con ampi movimenti.
	–	Utilizzare questi pulsanti per allineare l'apertura del contenitore con la testa di dosaggio con piccoli movimenti.

5.13 Taratura delle pipette

Questa sezione si riferisce alle operazioni relative al **modulo di taratura delle pipette MCP-R**.

5.13.1 Utilizzo di più profili di tolleranza

Secondo la norma ISO 8655-6:2022, la risoluzione adeguata della bilancia dipende dal volume nominale della pipetta da testare. La risoluzione può essere impostata nel profilo di tolleranza del metodo.

Questo esempio mostra come impostare più profili di tolleranza e come passare comodamente da un profilo di tolleranza all'altro. Fornisce inoltre un elenco delle impostazioni consigliate a seconda del volume delle pipette e del modello di bilancia.

Definizione dei profili di tolleranza

☰ **Percorso di navigazione:** ► **Menu bilancia** > ⚙ **Impostazioni** > ⚖ **Bilancia** > ⚖ **Pesi/Qualità** > **Profili di tolleranza**

- 1 Andare alla sezione **Profili di tolleranza**.
- 2 Aggiungere due nuovi profili di tolleranza utilizzando le impostazioni consigliate di seguito.

Impostazioni consigliate, XPR105DUHR

Volume della pipetta, V	0,5 µl ≤ V < 200 µl	200 µl ≤ V ≤ 1.000 µl
Risoluzione ¹	0,01 mg	0,1 mg
Profilo di toll., impostazioni:		
Nome (esempio)	5-Place MCP-R	4-Place MCP-R
Ambiente	Standard	Standard
Modalità da pesare	Universale	Universale
Emissione valore	Veloce	Veloce
Risoluz. display	1d	10d

1) raccomandato dalla norma ISO 8655-6:2022, Attrezzature volumetriche a pistone, Parte 6: Procedura di misura gravimetrica di riferimento per la determinazione del volume

Impostazioni consigliate, XPR106DUHR

Volume della pipetta, V	0,5 µl ≤ V < 20 µl	20 µl ≤ V < 200 µl	200 µl ≤ V ≤ 1.000 µl	Modalità Manuale	Modalità manutenzione
Risoluzione	0,002 mg	0,01 mg	0,1 mg	0,002 mg	0,002 mg
Profilo di toll., impostazioni:					
Nome	6-Place MCP-R	5-Place MCP-R	4-Place MCP-R	6-Place Manual	6-Place Service
Ambiente	Standard	Standard	Standard	Standard	Standard
Modalità da pesare	Universale	Universale	Universale	Universale	Universale
Emissione valore	Veloce e affidabile	Veloce	Molto veloce	Affidabile	Molto affidabile
Risoluz. display	1d	5d	50d	1d	1d

Commutazione tra i profili di tolleranza







- È in corso un metodo **Pesata generica** sul terminale.
 - Un computer è collegato alla bilancia.
 - Vengono implementati i profili di tolleranza appropriati.
- 1 Toccare il risultato di pesata principale sul terminale della bilancia.
 - ➔ Viene visualizzata una finestra di dialogo che mostra un elenco di tutti i profili di tolleranza disponibili.
 - 2 Selezionare il **Profilo di tolleranza** appropriato.
 - 3 Premere **✓ OK**.

6 Descrizione del software

6.1 Impostazioni del menu della bilancia

Il **Menu bilancia** contiene impostazioni e informazioni di carattere generale. Per aprire la sezione **Menu bilancia** premere il simbolo ► della tendina sul lato sinistro dello schermo.

La sezione **Menu bilancia** è suddivisa nelle seguenti sottosezioni:

-  **Guida livellam.**, vedere [Guida livellam. ► pagina 109]
-  **Cronologia**, vedere [Cronologia ► pagina 109]
-  **Info bilancia**, vedere [Info bilancia ► pagina 112]
-  **Utenti** (compare soltanto quando la gestione utenti è attivata), vedere [Utenti ► pagina 112]
-  **Impostazioni**, vedere [Impostazioni ► pagina 115]
-  **Manutenzione**, vedere [Manutenzione ► pagina 128]

6.1.1 Guida livellam.

L'esatto posizionamento orizzontale e l'installazione stabile sono un requisito fondamentale per ottenere sempre risultati di pesata ripetibili e accurati. Con **Guida livellam.** la bilancia può essere messa in piano.

☰ **Navigazione:** ► **Menu bilancia** >  **Guida livellam.**

Nota

Una volta livellata la bilancia, occorre eseguire una regolazione interna.

Vedi anche





 Livellamento della bilancia ► pagina 34

6.1.2 Cronologia

La bilancia registra costantemente i tests e le regolazioni eseguite nella sezione **Cronologia**

☰ **Navigazione:** ► **Menu bilancia** >  **Cronologia**



La sezione **Cronologia** è suddivisa nelle seguenti sottosezioni.

-  **Regolazioni**
-  **Test**
-  **Memoria alibi** (disponibile solo per modelli di bilancia specifici)
-  **Service**
-  **Modifiche** (compare soltanto quando la cronologia delle modifiche è attivata)

6.1.2.1 Regolazioni

☰ **Navigazione:** ► **Menu bilancia** >  **Cronologia** >  **Regolazioni**



È possibile memorizzare fino a un massimo di 500 voci nella cronologia delle regolazioni.

Pulsante	Nome	Descrizione
	Filtra	Premere per filtrare l'elenco: <ul style="list-style-type: none">• Per intervallo di data• Per nome utente
	Stampa	Premere per stampare le voci visualizzate.
	Chiudi	Premere per tornare alla sezione Cronologia .

6.1.2.2 Test

☰ Navigazione: ► Menu bilancia > 📅 Cronologia > 🧪 Test

È possibile memorizzare fino a un massimo di 500 voci nella cronologia dei test.

Pulsante	Nome	Descrizione
	Filtra	Premere per filtrare l'elenco: <ul style="list-style-type: none">• Per intervallo di data• Per nome utente
	Stampa	Premere per stampare le voci visualizzate.
	Chiudi	Premere per tornare alla sezione Cronologia .

6.1.2.3 Memoria alibi

La memoria alibi è un dispositivo di memorizzazione dati a prova di manomissione su cui i dati di pesata soggetti a controllo legale sono automaticamente memorizzati e accessibili per un periodo di tempo. Un dispositivo di memoria alibi funziona secondo il principio della memoria ad "anello": al raggiungimento del limite di portata dei record dei dati e del periodo di conservazione, il record di dati più vecchio nella memoria viene automaticamente sovrascritto dal nuovo record di dati.

Non appena un risultato viene generato dalla bilancia, sarà memorizzato nella memoria alibi della bilancia, se la funzione è attivata. L'accesso alla memoria alibi sulla bilancia è possibile solo in modalità indipendente.

La combinazione di **ID record alibi** e **N. serie bridge** assicura l'unicità di una voce di memoria alibi. La bilancia definisce anche un periodo di conservazione che descrive il periodo minimo di tempo durante il quale i risultati devono essere memorizzati nella memoria alibi. Una volta superato il periodo di conservazione per specifiche voci alibi, la bilancia può riutilizzare questi slot di memoria per nuove voci.

La memoria Alibi è disponibile solo per specifici modelli di bilancia e deve essere attivata da un tecnico dell'assistenza. Contattare l'esperto METTLER TOLEDO per maggiori dettagli.

Quando la memoria Alibi è attivata, viene generato un record alibi per ogni risultato aggiunto a **Elenco risultati**. Ogni record alibi contiene le seguenti informazioni:







- **N. serie bridge**
- **ID record alibi**
- **Data/ora**
- **Peso netto**
- **Peso di tara**
- **Stato peso di tara**
- **Verifica**

Nota

Quando la **Modalità acquisizione peso** è impostata su **Immediato**, i record alibi vengono creati solo per risultati stabili.

☰ Percorso di navigazione: ► Menu bilancia > 📅 Cronologia > 🧪 Memoria alibi



Nella memoria Alibi è possibile memorizzare fino a un massimo di 500.000 voci. Quando viene raggiunto il numero massimo di voci e nessuna voce è precedente al periodo di conservazione, non sarà possibile aggiungere nuovi risultati a **Elenco risultati**. Questo inconveniente può essere risolto in modalità di manutenzione, nella quale i record alibi possono essere cancellati o il periodo di conservazione può essere ridotto.

Pulsante	Nome	Descrizione
	Filtra	Premere per filtrare l'elenco: <ul style="list-style-type: none"> • Per intervallo di data • Per intervallo ID record
	Stampa	Premere per stampare le voci visualizzate.
	Esporta	Premere per esportare le voci visualizzate.
	Mostra lo stato della memoria alibi	Premere per visualizzare informazioni sullo stato della memoria Alibi: <ul style="list-style-type: none"> • Memoria utilizzata • Numero di record rimanenti • Periodo conservaz. • Record più vecchi • Record più recenti
	Periodo di conservazione memoria alibi	Il periodo di conservazione è il periodo minimo durante il quale i record alibi rimangono archiviati nella memoria Alibi. Il periodo di conservazione può variare da 1 a 365 giorni, con un valore predefinito di 100 giorni. Può essere modificato in modalità Manutenzione.
	Chiudi	Premere per tornare alla sezione Cronologia .

6.1.2.4 Service

☰ Navigazione: ► **Menu bilancia** >  **Cronologia** >  **Service**

È possibile memorizzare fino a un massimo di 500 voci nella cronologia degli interventi di assistenza.

Pulsante	Nome	Descrizione
	Filtra	Premere per filtrare l'elenco: <ul style="list-style-type: none"> • Per intervallo di data • Da tecnico
	Stampa	Premere per stampare le voci visualizzate.
	Chiudi	Premere per tornare alla sezione Cronologia .



6.1.2.5 Modifiche

La funzione **Cronologia modifiche** è uno strumento di amministrazione che consente di migliorare la tracciabilità del processo di pesata. L'elenco contiene informazioni come i metodi aggiunti o le modifiche delle impostazioni. Premere l'elenco per visualizzare informazioni dettagliate sui dati.

☰ Navigazione: ► **Menu bilancia** >  **Cronologia** >  **Modifiche**

La funzione **Cronologia modifiche** è disattivata nelle impostazioni di fabbrica. Per attivare la funzione **Cronologia modifiche**, vedere [Pesi/Qualità ► pagina 115].

È possibile memorizzare fino a un massimo di 5.000 voci nella cronologia delle modifiche.



Pulsante	Nome	Descrizione
	Filtra	Premere per filtrare l'elenco: <ul style="list-style-type: none"> • Per intervallo di data • Per nome utente
	Stampa	Premere per stampare le voci visualizzate.
	Chiudi	Premere per tornare alla sezione Cronologia .

6.1.3 Info bilancia

≡ **Navigazione:** ► **Menu bilancia** >  **Info bilancia**

La sezione **Info bilancia** mostra informazioni sulla specifica bilancia su:

- **Identificazione**
- **Hardware**
- **Moduli**
- **Software**
- **Manutenzione**

Pulsante	Nome	Descrizione
	Contratto di licenza	Premere per aprire il contratto di licenza.
	Chiudi	Premere per tornare a Menu bilancia .



6.1.4 Utenti

Nella sezione **Utenti** è possibile definire i diritti degli utenti e dei gruppi di utenti. Gli utenti possono essere assegnati a gruppi di utenti. Quando la gestione utenti è attiva, la finestra di dialogo di accesso si apre a ogni avvio del sistema.

Le impostazioni **Utenti** sono visibili solo quando la **Gestione degli utenti** è impostata su **Attivo**.

≡ **Navigazione:** ► **Menu bilancia** >  **Utenti**

La sezione **Gestione degli utenti** è suddivisa nelle seguenti sottosezioni:

-  **Generale:** impostazioni per tutti gli utenti
-  **Utenti:** impostazioni per i singoli utenti
-  **Gruppi:** impostazioni per gruppi di utenti

È possibile creare un numero illimitato di utenti. Un utente fa sempre parte di un gruppo di utenti e possiede le autorizzazioni del gruppo di cui fa parte. La definizione o modifica degli utenti che hanno accesso alle autorizzazioni può essere eseguita dagli utenti che possiedono gli idonei diritti di autorizzazione.

Vedi anche

 Attivazione della gestione utenti ► pagina 95

6.1.4.1 Generale

☰ Navigazione: ► Menu bilancia > 👤 Utenti > ⚙️ Generale

Parametro	Descrizione	Valori
Disconnessione automatica	Definisce se l'utente viene disconnesso automaticamente dopo un Tempo di attesa predefinito.	Attivo* Inattivo
Tempo di attesa	Definisce dopo quanto tempo l'utente viene automaticamente disconnesso quando non vengono registrate attività sulla bilancia. Questa impostazione è disponibile solo se Disconnessione automatica è impostato su Attivo .	Numerico (15 minuti* 1–60 minuti)
Proposte utenti	Definisce se nella schermata di accesso comparirà un elenco di utenti. Attivo: Appare un elenco di tutti gli utenti, dal quale è possibile selezionare un Nome utente . Inattivo: L'utente deve digitare manualmente il proprio Nome utente al momento dell'accesso.	Attivo* Inattivo
Reset della password	Definisce se la password può essere reimpostata dalla schermata di accesso. Se è impostata su Non consentite e la password viene persa, non è possibile richiedere una nuova password. La bilancia deve essere resettata e tutti i dati e le impostazioni andranno persi.	Consentite* Non consentite

* Impostazione di fabbrica

6.1.4.2 Utenti

☰ Navigazione: ► Menu bilancia > 👤 Utenti > 👤 Utenti

Parametro	Descrizione	Valori
Nome utente	Definisce un identificatore univoco per l'utente. Una volta definito il profilo utente, il valore del Nome utente viene fissato e non può più essere modificato.	Testo (1...22 caratteri)
Cognome	Definisce il cognome dell'utente.	Testo (0–22 caratteri)
Nome	Definisce il nome dell'utente.	Testo (0–22 caratteri)
Attivo	Attiva o disattiva l'utente corrente.	Attivo* Inattivo
Gruppi assegnati	Assegna l'utente a gruppi di utenti.	Elenco di gruppi definiti
Lingua dell'utente	Definisce la lingua del profilo utente.	Lingue disponibili

* Impostazione di fabbrica

È possibile creare un numero illimitato di utenti. Un utente fa sempre parte di un gruppo di utenti e possiede le autorizzazioni del gruppo di cui fa parte. La definizione o modifica degli utenti che hanno accesso alle autorizzazioni può essere eseguita dagli utenti che possiedono gli idonei diritti di autorizzazione.

6.1.4.3 Gruppi

☰ Navigazione: ► Menu bilancia > 👤 Utenti > 👤 Gruppi

📘 Nota

Quest'area è accessibile solo a utenti provvisti di diritti appropriati.

Parametro	Descrizione	Valori
Nome gruppo	Definisce il nome del gruppo.	Testo (1–22 caratteri)

Autorizzazioni generali

Parametro	Descrizione	Valori
Blocca/sblocca bilancia	Definisce se il gruppo è autorizzato a bloccare o sbloccare la bilancia.	Attivo Inattivo
Configura metodi	Definisce se il gruppo è autorizzato a: <ul style="list-style-type: none"> • creare nuovi metodi • modificare metodi • eliminare metodi • bloccare o sbloccare metodi • importare o esportare metodi 	Attivo Inattivo
Esegui comandi manutenzione	Definisce se il gruppo è autorizzato a: <ul style="list-style-type: none"> • accedere alla funzione di assistenza • bloccare/sbloccare la bilancia • visualizzare lo stato di regolazione • generare file di supporto 	Attivo Inattivo
Configura sistema	Definisce se il gruppo è autorizzato a: <ul style="list-style-type: none"> • modificare le impostazioni di sistema • importare le impostazioni di sistema • configurare periferiche • eseguire aggiornamenti software • eseguire le impostazioni o il settaggio di fabbrica 	Attivo Inattivo
Configura gestione utenti	Definisce se il gruppo è autorizzato a: <ul style="list-style-type: none"> • stampare o esportare/importare le impostazioni di gestione utenti • modificare le impostazioni di gestione utenti • abilitare o disabilitare la gestione utenti 	Attivo Inattivo
Annulla attività	Definisce se il gruppo è autorizzato ad annullare un'attività durante l'esecuzione di un metodo.	Attivo Inattivo
Escludi/Sovrascrivi risultato	Definisce se il gruppo è autorizzato a escludere o a sovrascrivere risultati in Elenco risultati .	Attivo Inattivo
Reimposta statistiche intervallo di tempo	Definisce se il gruppo è autorizzato a: <ul style="list-style-type: none"> • ripristinare le statistiche dell'intervallo di tempo quando si utilizza il metodo SQC. 	Attivo Inattivo

Autorizzazioni per "Gestione qualità"

Parametro	Descrizione	Valori
Avvio regolazione esterna	Definisce se il gruppo è autorizzato a eseguire regolazioni esterne.	Attivo Inattivo
Mostra cronologia modifiche	Definisce se il gruppo è autorizzato a visualizzare la Cronologia modifiche .	Attivo Inattivo
Configura test di routine/GWP	Definisce se il gruppo è autorizzato a: <ul style="list-style-type: none"> • configurare test di routine • importare o esportare test di routine • configurare e importare pesi di prova • configurare profili di tolleranza • attivare/disattivare la modalità di certificazione GWP 	Attivo Inattivo
Avvio test di routine	Definisce se il gruppo è autorizzato a eseguire test di routine.	Attivo Inattivo

Le impostazioni relative alla luminosità dello schermo e all'audio possono essere modificate da tutti gli utenti e tali modifiche vengono applicate a tutti gli utenti. Ogni utente può impostare una lingua specifica per l'interfaccia della bilancia senza influenzare le impostazioni degli altri utenti.

6.1.5 Impostazioni

Questa sezione descrive le impostazioni della bilancia che possono essere modificate per soddisfare requisiti specifici. Le impostazioni della bilancia si applicano all'intero sistema di pesata e a tutti gli utenti.

☰ **Percorso di navigazione:** ► **Menu bilancia** > ⚙️ **Impostazioni**

La sezione **Impostazioni** è suddivisa nelle seguenti sottosezioni:

- 🏠 **Bilancia**
- 📊 **Mod./Dosaggio**
- 🗨️ **Interfacce**
- 🖨️ **Dispos./Stamp.**
- 🛠️ **LabX/Servizi**

6.1.5.1 Bilancia

☰ **Percorso di navigazione:** ► **Menu bilancia** > ⚙️ **Impostazioni** > 🏠 **Bilancia**

La sezione **Bilancia** è suddivisa nelle seguenti sottosezioni:

- ⚖️ **Pesi/Qualità**
- 🏠 **Sportelli**
- 🕒 **Data/Ora/Lingua/Formato**
- 📺 **Schermo/StatusLight/Audio**
- ⚙️ **Generale**

Pesi/Qualità

☰ **Navigazione:** ► **Menu bilancia** > ⚙️ **Impostazioni** > 🏠 **Bilancia** > ⚖️ **Pesi/Qualità**

Parametro	Descrizione	Valori
Avviso livellamento	Definisce l'azione quando la bilancia non è livellata Quando si seleziona Livellamento forzato e la bilancia non è livellata, non è possibile aggiungere alcun valore di pesata al Elenco risultati (pulsante verde disabilitato). Per le bilance omologate, questo valore è impostato su Livellamento forzato e non può essere modificato.	Inattivo Livellamento opzionale* Livellamento forzato
Rivelazione elettrostatica	Definisce le condizioni ambientali per la rivelazione elettrostatica. Ambiente standard: Scegliere questa opzione se si opera in un ambiente stabile. Ambiente instabile: Scegliere questa opzione se si opera in un ambiente instabile, dove cioè l'impostazione Ambiente standard non è sufficiente per consentire alla bilancia di determinare l'errore di pesata dovuto all'elettrostatica.	Ambiente standard* Ambiente instabile
Profili di tolleranza	Un profilo di tolleranza memorizza tutte le impostazioni della bilancia necessarie per un determinato metodo di pesata. È possibile creare diversi profili di tolleranza per diversi metodi di pesata. Questa sezione contiene varie impostazioni descritte nella tabella Profili di tolleranza che segue.	

Uscita valore del peso automatica	Definisce se e in che modo (MT-SICS e/o HID) esportare i valori di pesata. Questa sezione contiene varie impostazioni descritte nella tabella Uscita valore del peso automatica che segue.	
Modalità GWP Approved	Good Weighing Practice (GWP®) è un software sviluppato da METTLER TOLEDO per aiutare i clienti ad utilizzare i loro strumenti di pesata in modo sicuro ed efficiente. Include tutte le principali fasi del ciclo di vita dello strumento e offre chiare istruzioni sul modo di sceglierlo, regolarlo ed utilizzarlo. La modalità GWP Approved verifica che le condizioni riportate di seguito siano soddisfatte: <ul style="list-style-type: none"> • Utilizzo di un profilo di tolleranza adeguato. • La regolazione interna è avvenuta correttamente. • I test necessari sono stati completati correttamente. • Livellamento eseguito correttamente. • Nessuna violazione MinWeigh. Se tutte le condizioni sono soddisfatte, la bilancia aggiungerà la sigla GWP Approved ad ogni risultato di pesata. La Modalità GWP Approved può essere abilitata esclusivamente da un tecnico dell'assistenza METTLER TOLEDO.	Attivo Inattivo*
Cronologia modifiche	La cronologia modifiche viene utilizzata per registrare le modifiche apportate alle impostazioni di sistema, alla gestione utenti e ai metodi, nonché per registrare altre impostazioni e configurazioni. Vengono memorizzate le seguenti informazioni: <ul style="list-style-type: none"> • ID utente e marcatura temporale • Identificativo oggetto • Valori vecchi e nuovi degli attributi È possibile memorizzare fino a un massimo di 5.000 voci nella cronologia delle modifiche. Per maggiori informazioni, vedere [Modifiche ► pagina 111].	Attivo Inattivo*
Promemoria ritaratura	Definisce se ricordare all'utente l'imminente data di scadenza della taratura.	Attivo* Inattivo
Giorni di anticipo	Definisce il numero di giorni prima della data prevista per la visualizzazione del promemoria di ritaratura. Questa impostazione è disponibile solo se Promemoria ritaratura è impostato su Attivo .	Numerico (30 giorni* 0-400 giorni)
Azione a scad. tarat.	Definisce l'azione che si verificherà alla scadenza della taratura. Bloccare : la bilancia viene bloccata. In questo caso, non è più possibile usare la bilancia finché un utente non la sblocca. Se Gestione degli utenti è Attivo , solo gli utenti con i diritti appropriati possono sbloccare la bilancia.	Nessuno* Bloccare
Giorni prima del blocco	Definisce il numero di giorni prima che il promemoria informi dell'imminente data di scadenza.	Numerico (30 giorni* 0-400 giorni)
Promemoria ritarat. peso	Definisce se ricordare all'utente l'imminente data di scadenza della taratura dei pesi campione.	Attivo Inattivo*
Giorni di anticipo	Definisce il numero di giorni prima della data prevista per la visualizzazione del promemoria di ritaratura. Questa impostazione è disponibile solo se Promemoria ritarat. peso è impostato su Attivo .	Numerico (30 giorni* 0-400 giorni)
Avviso assistenza tecnica	Definisce se ricordare all'utente l'imminente data prevista di manutenzione.	Attivo Inattivo*

Giorni di anticipo	Definisce il numero di giorni prima della data prevista per la visualizzazione del promemoria di manutenzione. Questa impostazione è disponibile solo se Avviso assistenza tecnica è impostato su Attivo .	Numerico (30 giorni* 0-400 giorni)
--------------------	---	--------------------------------------

* Impostazione di fabbrica

Profili di tolleranza

Le impostazioni relative alle prestazioni di pesata e ai dati di taratura della bilancia possono essere memorizzate in un profilo di tolleranza.

Per maggiori informazioni sulla creazione di profili di tolleranza, consultare [Profili di tolleranza ► pagina 97]

Parametro	Descrizione	Valori
Nome	Definisce il nome del profilo.	Testo (0–22 caratteri)
Indicatore	Definisce il colore dell'icona di indicazione del profilo di tolleranza. L'icona comparirà sopra l'unità di misura del valore di pesata. Quando si seleziona un colore, è possibile aggiungere una descrizione di max. 3 caratteri.	Nessuno* Neutro Bianco Giallo Rosso Blu Verde Nero
Testo indicatore	Definisce il testo dell'icona di indicazione.	Testo (0–3 caratteri)
Certif. di taratura	Seleziona un certificato di taratura da una lista di certificati disponibile sulla bilancia. I nuovi certificati possono essere creati solo da un tecnico dell'assistenza sulla base di una taratura eseguita sulla bilancia.	Certif. di taratura Nessuno*
Ambiente	Definisce le condizioni ambientali della bilancia. Molto stabile: per un ambiente esente da correnti d'aria e vibrazioni. Stabile: per un ambiente generalmente privo di correnti d'aria e vibrazioni. Standard: per un ambiente di lavoro standard soggetto a variazioni moderate delle condizioni ambientali. Instabile: per un ambiente le cui condizioni variano periodicamente. Molto instabile: per un ambiente le cui condizioni variano costantemente.	Molto stabile Stabile Standard* Instabile Molto instabile
Modalità da pesare	Definisce le impostazioni dei filtri della bilancia. Universale: per tutte le applicazioni standard di pesata. Mod. sensore: a seconda dell'impostazione delle condizioni ambientali, questa impostazione permette di ottimizzare la stabilità del valore di pesata tramite filtri con diversi livelli di intensità. Il filtro si comporta in modo lineare nel tempo (non adattivo) ed è indicato per l'elaborazione costante dei valori misurati.	Universale* Mod. sensore
Emissione valore	Definisce la velocità di stabilizzazione e di disponibilità per il rilevamento del valore misurato dalla bilancia. Molto veloce: consigliato se si vogliono ottenere risultati veloci e la ripetibilità non ha grande importanza. Molto affidabile: assicura un'ottima ripetibilità dei risultati misurati, ma richiede un tempo di stabilizzazione maggiore. È possibile scegliere anche alcune impostazioni intermedie.	Molto veloce Veloce Veloce e affidabile* Affidabile Molto affidabile

Risoluz. display	<p>Determina la risoluzione d del display della bilancia.</p> <p>1d: indica la risoluzione massima</p> <p>2d: risoluzione inferiore di 2 volte</p> <p>5d: risoluzione inferiore di 5 volte</p> <p>10d: risoluzione inferiore di 10 volte</p> <p>100d: risoluzione inferiore di 100 volte</p> <p>1000d: risoluzione inferiore di 1.000 volte</p> <p>Per le bilance omologate, i valori disponibili per questa impostazione dipendono dal modello di bilancia.</p>	1d* 2d 5d 10d 100d 1000d
Compensazione della deriva dello zero	<p>La funzione Compensazione della deriva dello zero corregge in modo continuo le deviazioni dallo zero che possono verificarsi, per esempio, a causa di piccoli residui di sporczia sul piatto di pesata.</p> <p>Per le bilance omologate, i valori disponibili per questa impostazione dipendono dal modello di bilancia.</p>	Attivo* Inattivo
Unità consentite	Definisce le unità di misura ammesse in questo profilo di tolleranza.	I valori disponibili sono specifici a seconda del modello.

* Impostazione di fabbrica

Uscita valore del peso automatica

La bilancia può essere collegata a un computer tramite un cavo USB. I risultati di pesata possono quindi essere trasferiti direttamente all'applicazione finale, per es. Microsoft Excel.

Parametro	Descrizione	Valori
Modalità di uscita	<p>Definisce quali valori di pesata verranno trasferiti tramite l'interfaccia di comunicazione (ad esempio USB, Ethernet).</p> <p>Risultati: i valori di pesata vengono trasferiti solo quando vengono aggiunti a Elenco risultati.</p> <p>Continuous: i valori di pesata vengono trasferiti in modo continuo tramite l'interfaccia definita in LabX/Servizi > MT-SICS.</p> <p>Sono disponibili campi aggiuntivi, a seconda dell'opzione scelta.</p>	Risultati* Continuous
Nominale	<p>Definisce la modalità di trasferimento dei valori di pesata.</p> <p>HID (dispositivo di interazione umana): trasferisce semplici sequenze di caratteri (ad es. valori di peso) a un computer desktop senza installare driver aggiuntivi (paragonabile a una tastiera). È possibile configurare il formato del valore di pesata trasferito.</p> <p>MT-SICS: I dati vengono trasferiti in formato MT-SICS (Standard Interface Command Set METTLER TOLEDO), che ha un funzionamento bidirezionale, ovvero generalmente la bilancia invia le conferme all'host e riceve i comandi. È disponibile un manuale di riferimento specifico per il protocollo MT-SICS.</p> <p>HID / MT-SICS: I dati vengono trasferiti in formato HID e MT-SICS in parallelo.</p> <p>MT-SICS config: I dati vengono trasferiti in un formato MT-SICS definito dall'utente.</p> <p>Questa impostazione è disponibile solo se Modalità di uscita è impostato su Risultati.</p>	HID* HID / MT-SICS MT-SICS MT-SICS config.

ID 1 risultato ID 2 risultato	<p>Definisce se i campi ID 1 risultato e ID 2 risultato sono inclusi rispettivamente nell'output.</p> <p>I caratteri supportati sono:</p> <ul style="list-style-type: none"> • numeri: 0 – 9 • lettere: a – z e A – Z • caratteri speciali: spazio, punto, virgola, punto e virgola, più, meno <p>I caratteri non supportati saranno sostituiti da uno spazio.</p> <p>Questa impostazione è disponibile solo se Modalità di uscita è impostato su Risultati.</p>	Attivo Inattivo*
Data	<p>Definisce se il campo Data è incluso nell'output.</p> <p>Il formato della data è AAAA-MM-GG.</p> <p>Questa impostazione è disponibile solo se Modalità di uscita è impostato su Risultati.</p>	Attivo Inattivo*
Ora	<p>Definisce se il campo Ora è incluso nell'output.</p> <p>Il formato dell'ora è hh-mm-ss.</p> <p>Questa impostazione è disponibile solo se Modalità di uscita è impostato su Risultati.</p>	Attivo Inattivo*
Indicatore netto	<p>Nel formato di stampa standard, i pesi netti non vengono contrassegnati in modo specifico. Se si desidera far precedere i valori di peso netto da una N, è possibile attivare questa funzione. Il simbolo del peso netto viene allineato a sinistra nel campo.</p> <p>Questa impostazione è disponibile solo se Modalità di uscita è impostato su Risultati.</p>	Attivo Inattivo*
Lungh. campo indic. netto	<p>Definisce la lunghezza del campo dell'indicatore Netto.</p> <p>Questa impostazione è disponibile solo se la Modalità di uscita è impostata su Risultati e l'Indicatore netto è impostato su Attivo.</p>	Numerico (2* 1-2)
Lunghezza campo peso	<p>Definisce il numero di digit che saranno trasferiti in una applicazione su computer, ad esempio, in una cella di un file Excel.</p> <p>Questa impostazione è disponibile solo se Modalità di uscita è impostato su Risultati.</p>	Numerico (1* 0-20)
Firma	<p>Definisce se il risultato di pesata viene visualizzato con un segno algebrico.</p> <p>Per tutti i valori: Ogni risultato di pesata è preceduto dal segno più o meno.</p> <p>Per i valori negativi: Solo i valori negativi sono preceduti dal segno meno. I valori positivi vengono trasmessi senza segno algebrico.</p> <p>Questa impostazione è disponibile solo se Modalità di uscita è impostato su Risultati.</p>	Per tutti i valori Per i valori negativi*
Posizione di firma	<p>Definisce se il segno algebrico viene posizionato al primo posto nel campo peso oppure direttamente davanti alle cifre del peso.</p> <p>Questa impostazione è disponibile solo se Modalità di uscita è impostato su Risultati.</p>	A sx del campo peso A sx del val. peso*
Delimitatore decim.	<p>Definisce il carattere utilizzato per separare la parte intera e la parte decimale di un valore numerico.</p> <p>Questa impostazione è disponibile solo se Modalità di uscita è impostato su Risultati.</p>	, .*

Unità	Definisce se un'unità di pesata viene visualizzata nel campo di pesata. Questa impostazione è disponibile solo se Modalità di uscita è impostato su Risultati .	Attivo* Inattivo
Lung. campo unità	Definisce la lunghezza del campo dell'unità di pesata. Questa impostazione è disponibile solo se la Modalità di uscita è impostata su Risultati e l' Unità è impostato su Attivo .	Numerico (1* 1-6)
Delimitatore campo	Definisce un carattere o una sequenza di caratteri con cui separare i campi di dati. Questa impostazione è disponibile solo se Modalità di uscita è impostato su Risultati .	Nessuno Spazio* TAB , ;
Carattere fine riga	Definisce un carattere o una sequenza di caratteri con cui segnalare la fine di una riga. Questa impostazione è disponibile solo se Modalità di uscita è impostato su Risultati .	CRLF CR LF TAB Nessuno Enter*
Aggiornamenti/sec.	Definisce la velocità di trasferimento dei dati. Questa impostazione è disponibile solo se Modalità di uscita è impostato su Continuus .	2 5 6* 10
Formato	Definisce il formato dei dati da inviare. Questa impostazione è disponibile solo se Modalità di uscita è impostato su Continuus .	MT-SICS* PM AT/MT

* Impostazione di fabbrica

Sportelli

≡ **Navigazione:** ► **Menu bilancia** > ⚙ **Impostazioni** > 🏠 **Bilancia** > 🏠 **Sportelli**

Ciascuno dei seguenti sportelli può essere gestito separatamente:

- **Sportello sx**
- **Sportello dx**
- **Parte superiore sportello**

i **Nota**

Se è attiva la gestione utenti, è possibile configurare impostazioni sportello individuali per ciascun utente.

Parametro	Descrizione	Valori
Modalità motore	Definisce la modalità di apertura/chiusura dello sportello.	Motorizzato* Manuale
Apertura sportello	Definisce l'ampiezza di apertura dello sportello. Questa impostazione è disponibile solo se Modalità motore è impostato su Motorizzato . Inserire il valore manualmente o acquisirlo premendo ↵ . Lo sportello si aprirà secondo il valore impostato.	Numerici (1...100%)
Tasto sportello sx	Definisce l'automazione dell'apertura dello sportello sinistro ↑ sul terminale.	Attivo Inattivo*
Tasto sportello dx	Definisce l'automazione dell'apertura dello sportello destro ↑ sul terminale.	Attivo Inattivo*
SmartSens sx	Definisce la funzione del sensore ottico sinistro per l'apertura senza mani dello sportello.	Attivo Inattivo*
SmartSens dx	Definisce la funzione del sensore ottico destro per l'apertura senza mani dello sportello.	Attivo Inattivo*

Dispositivi	Definisce l'apertura o la chiusura dello sportello tramite un dispositivo esterno, come un ErgoSens o un interruttore a pedale. Se è impostato su Attivo , anche la Funzione del dispositivo corrispondente deve essere impostata su Sportello . Vedere Dispos./Stamp. .	Attivo Inattivo*
Automatico (Tara/Zero/Risultato)	Chiude automaticamente lo sportello durante la taratura della bilancia, l'azzeramento della bilancia o l'aggiunta di un risultato a Elenco risultati .	Attivo Inattivo*
Valori predefiniti del sistema	Definisce le impostazioni predefinite applicate ai nuovi utenti creati. Questa impostazione è disponibile solo se Gestione degli utenti è impostato su Attivo .	

* Impostazione di fabbrica per lo sportello destro/per l'inversione dello sportello sinistro

Vedi anche

[Dispos./Stamp.](#) ► pagina 125

Data/Ora/Lingua/Formato

☰ Navigazione: ► [Menu bilancia](#) > [Impostazioni](#) > [Bilancia](#) > [Data/Ora/Lingua/Formato](#)

Parametro	Descrizione	Valori
Data	Definisce la data corrente.	Data
Ora	Definisce l'ora corrente. Utilizzare i tasti più/meno per definire l'ora.	Ora
Lingua	Definisce la lingua di navigazione nelle interfacce.	English Deutsch Français 日本語 中文 Español Italiano Русский Português Polski Magyar Čeština
Fuso orario	Seleziona un fuso orario. Quando il fuso orario è impostato, la bilancia passa automaticamente dall'ora legale e quella solare e viceversa.	Consultare l'elenco sullo schermo
Formato data	Seleziona il formato della data.	G.MMM.AAAA* MMM G AAAA GG.MM.AAAA MM/GG/AAAA AAAA-MM-GG AAAA/MM/GG AAAA年M月G日
Formato ora	Seleziona il formato dell'ora	24:MM* 12:MM 24.MM 12.MM
Layout di tastiera	Definisce la lingua del layout della tastiera.	Inglese Tedesco Francese Spagnolo Giapponese Cinese semplificato Russo Ceco Polacco Ungherese
Valori predefiniti del sistema	Definisce le impostazioni predefinite applicate ai nuovi utenti creati. Questa impostazione è disponibile solo se Gestione degli utenti è impostato su Attivo .	

* Impostazione di fabbrica

Schermo/StatusLight/Audio

≡ Navigazione: ► Menu bilancia > ⚙ Impostazioni > ⚖ Bilancia > 📢 Schermo/StatusLight/Audio

Parametro	Descrizione	Valori
Luminosità dello schermo	Definisce la luminosità del display.	20 % 40 % 60 % 80 %* 100 %
Volume audio	Definisce il volume dei suoni del terminale.	Inattivo 20 % 40 % 60 %* 80 % 100 %
Suono per pressione tasti	Definisce se viene prodotto un suono alla pressione di un tasto.	Attivo* Inattivo
Suono per info	Definisce se viene prodotto un suono alla comparsa di un'informazione sullo schermo.	Attivo* Inattivo
Suono per avviso	Definisce se viene prodotto un suono alla comparsa di un'avvertenza sullo schermo.	Attivo* Inattivo
Suono in caso di errore	Definisce se viene prodotto un suono in caso di errore.	Attivo* Inattivo
StatusLight	Attiva/disattiva lo StatusLight . Attiva (senza luce verde) : Viene monitorato lo stato corrente della bilancia, le spie rosse/gialle si accendono all'occorrenza, ma la spia verde rimane spenta. <ul style="list-style-type: none"> • StatusLight è rosso: Errore. La bilancia non deve essere utilizzata finché l'errore non viene corretto. • StatusLight è giallo: Avvertenza. Ad esempio, il responsabile dei test ha avviato un test sulla bilancia o si sta utilizzando la bilancia tra la data del promemoria di taratura e la data programmata per la successiva taratura. La bilancia può essere comunque utilizzata. • StatusLight è verde o spento: Ok. Non sono stati rilevati problemi e la bilancia è pronta per l'uso. 	Attivo* Attiva (senza luce verde) Inattivo
Luminosità StatusLight	Definisce la luminosità del StatusLight attivato. Questa impostazione è disponibile solo se StatusLight è impostata su Attivo o Attiva (senza luce verde) .	20 % 40 % 60 %* 80 % 100 %

* Impostazione di fabbrica

Generale

≡ Percorso di navigazione: ► Menu bilancia > ⚙ Impostazioni > ⚖ Bilancia > ⚙ Generale

Parametro	Descrizione	Valori
ID bilancia	Definisce l'ID della bilancia. Questo dato può essere utilizzato per comunicare con la bilancia tramite una rete. Non sono ammessi spazi o caratteri speciali.	Testo (0–22 caratteri)
Standby	Definisce se la bilancia entra automaticamente in modalità standby se non viene utilizzata per un Tempo di attesa predefinito. Se la Gestione degli utenti è attiva, l'utente sarà disconnesso automaticamente quando la bilancia passa in modalità standby. È sempre possibile attivare manualmente la modalità standby premendo  .	Attivo* Inattivo

Tempo di attesa	Definisce dopo quanto tempo la bilancia passa automaticamente in modalità standby quando non viene utilizzata. Questa impostazione è disponibile solo se Standby è impostato su Attivo .	Numerico (10 minuti* 0-60 minuti)
Aggiornamento software all'avvio del sistema	Con questa opzione attivata, l'aggiornamento software può essere eseguito da un dispositivo di archiviazione USB all'avvio.	Attivo* Inattivo
Directory di esportazione automatica	Definisce la directory di destinazione per l'esportazione automatica. La possibilità di esportare in File server è disponibile solo se File server è configurato (vedere [LabX/Services ▶ pagina 127]).	Disp. archiviaz. USB* File server
Gestione degli utenti	Attiva/disattiva la Gestione degli utenti .	Attivo Inattivo*

* Impostazione di fabbrica

6.1.5.2 Mod./Dosaggio

☰ Percorso di navigazione: ▶ Menu bilancia > ⚙ Impostazioni > 📄 Mod./Dosaggio

Modulo di dosaggio/Testa di dosaggio

Parametro	Descrizione	Valori
Etichetta testa dos	Definisce il modello dell'etichetta della testa di dosaggio, ovvero quali dati sono inclusi nell'etichetta e in quale formato. Questa sezione contiene varie impostazioni descritte nella tabella Etichetta testa dos che segue.	

Dispositivi pompa

Parametro	Descrizione	Valori
Durata tenuta di pressione	Definisce per quanto tempo la pompa mantiene la pressione quando la testa di dosaggio del liquido non è in uso.	Numerico (10 minuti* 1...180 minuti)

* Impostazione di fabbrica

Etichetta testa dos

Parametro	Descrizione	Valori
Copie	Definisce quante copie dell'etichetta verranno stampate.	Numerico
Modello usato	Seleziona il modello di etichetta.	Le etichette disponibili sono riportate di seguito.





Impostazioni campo

È possibile definire individualmente il contenuto di ciascun campo dell'etichetta.

Parametro	Descrizione	Valori
Campo etichetta 1	Definisce quali informazioni compaiono in ogni campo dell'etichetta. Il numero di campi dell'etichetta dipende dal modello selezionato.	Le voci disponibili dipendono dalle impostazioni del metodo.

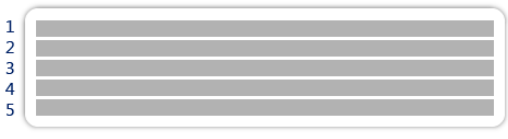
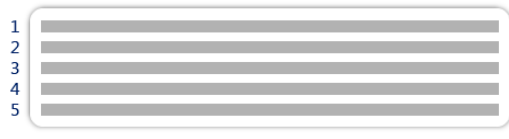
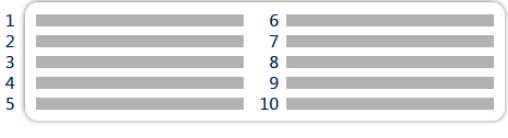
Etichette disponibili

È possibile selezionare i seguenti layout di etichetta:

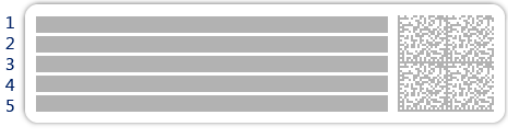
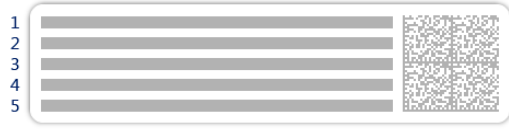
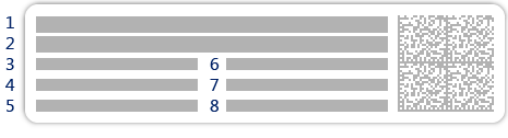
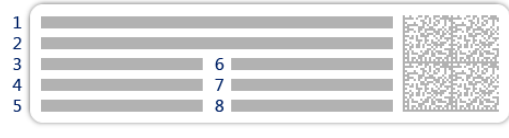
 <p>1 2 3 4 5</p> <p>5 campi grandi</p>	 <p>1 2 3 4 5</p> <p>5 campi piccoli</p>
 <p>1 2 3 4 5</p> <p>10 campi piccoli</p>	 <p>1 2 3</p> <p>codice a barre 1D con 3 campi grandi</p>
 <p>1 2 3</p> <p>codice a barre 1D con 3 campi piccoli</p>	 <p>1 2 3</p> <p>4 5 6</p> <p>codice a barre 1D con 6 campi piccoli</p>
 <p>1 2 3 4 5</p> <p>codice a barre 2D con 5 campi grandi</p>	 <p>1 2 3 4 5</p> <p>codice a barre 2D con 5 campi piccoli</p>
 <p>1 2 3 4 5</p> <p>6 7 8</p> <p>codice a barre 2D con 2 campi grandi e 6 campi piccoli</p>	 <p>1 2 3 4 5</p> <p>6 7 8</p> <p>codice a barre 2D con 8 campi piccoli</p>

6.1.5.3 Interfacce

☰ **Navigazione:** ► **Menu bilancia** > ⚙ **Impostazioni** > 📶 **Interfacce**

La sezione **Interfacce** comprende le seguenti sottosezioni:

- 🌐 **Ethernet**
- 📶 **Bluetooth**

Ethernet

L'interfaccia **Ethernet** permette di collegare la bilancia a una rete per:

- memorizzare i risultati di pesata in una cartella condivisa nel formato di file XML
- comunicare a distanza con la bilancia utilizzando il protocollo di comunicazione MT-SICS o LabX

☰ **Navigazione:** ► **Menu bilancia** > ⚙ **Impostazioni** > 📶 **Interfacce** > 🌐 **Ethernet**

Parametro	Descrizione	Valori
Nome host	Definisce il nome Host della bilancia.	Testo (1–22 caratteri)

MAC address	Informazioni sul MAC address (Media Access Control) utilizzato per identificare univocamente la bilancia nella rete.	
Configurazione di rete	DHCP: Le impostazioni della connessione Ethernet saranno impostate automaticamente. Manuale: Le impostazioni della connessione Ethernet devono essere impostate manualmente dall'utente.	DHCP* Manuale
Indirizzo IP	Se non si ottiene automaticamente l'indirizzo IP, è possibile inserirlo qui.	000.000.000.000-255.255.255.255
Subnet mask	Definisce la subnet mask utilizzata dal protocollo TCP/IP per stabilire se un host si trova sulla subnet locale o su una rete remota.	000.000.000.000-255.255.255
Server DNS (principale)	Definisce l'indirizzo del server primario DNS (Domain Name Server).	000.000.000.000-255.255.255
Server DNS (secondario)	Definisce l'indirizzo del server secondario DNS.	000.000.000.000-255.255.255
Gateway predefinito	Definisce l'indirizzo del gateway predefinito che collega la sottorete dell'host ad altre reti.	000.000.000.000-255.255.255

* Impostazione di fabbrica

Bluetooth

≡ Navigazione: ► Menu bilancia > ⚙ Impostazioni > 📶 Interfacce > » Bluetooth

Identificazione Bluetooth

Parametro	Descrizione	Valori
Attivazione	Con l'opzione Bluetooth è possibile comunicare con una stampante tramite Bluetooth.	Inattivo* Attivo

* Impostazione di fabbrica

6.1.5.4 Dispos./Stamp.

≡ Navigazione: ► Menu bilancia > ⚙ Impostazioni > 🖨 Dispos./Stamp.

Questa sezione è suddivisa nelle seguenti sottosezioni:

- 🖨 Stampante
- 🖨 Lettore cod. a barre
- 📶 Lettore RFID
- 🌀 ErgoSens
- 🖨 Interr. a pedale
- 🖨 Pompa

Stampante

≡ Percorso di navigazione: ► Menu bilancia > ⚙ Impostazioni > 🖨 Dispos./Stamp. > 🖨 Stampante

Impost. stampante

Parametro	Descrizione	Valori
Categoria stampante	Definisce il tipo di stampante. Stampante a nastro: per stampare i risultati di pesata su nastro di carta Stampante etic.: per stampare i risultati di pesata su etichette	Stampante a nastro Stampante etic.*
Dispositivo	Consente di attivare o disattivare il dispositivo.	Attivato* Disattivata

Fine riga	Definisce il carattere di fine riga per la stampa. I valori qui impostati devono corrispondere alle impostazioni della stampante. Questa impostazione è disponibile solo per le stampanti a nastro .	<CR> <LF>* <CR> <LF>
Set di caratteri	Definisce il codice a caratteri specifico della comunicazione. I valori qui impostati devono corrispondere alle impostazioni della stampante. Questa impostazione è disponibile solo per le stampanti a nastro .	ANSI/WIN IBM/DOS UTF8*

* Impostazione di fabbrica

Lettores cod. a barre

≡ **Navigazione:** ► **Menu bilancia** > **Impostazioni** > **Dispos./Stamp.** > **Lettores cod. a barre**

Una volta collegato a una porta USB della bilancia, il dispositivo viene riconosciuto automaticamente. Le impostazioni possono essere consultate qui.

Lettores RFID

≡ **Percorso di navigazione:** ► **Menu bilancia** > **Impostazioni** > **Dispos./Stamp.** > **Lettores RFID**

Una volta collegato a una porta USB della bilancia, il dispositivo viene riconosciuto automaticamente. Le impostazioni possono essere consultate qui.

ErgoSens

≡ **Navigazione:** ► **Menu bilancia** > **Impostazioni** > **Dispos./Stamp.** > **ErgoSens**

Parametro	Descrizione	Valori
Funzione	Definisce quale funzione deve essere eseguita quando si aziona il dispositivo. Se è impostato su Sportello , è necessario specificare l'impostazione Bilancia > Sportelli > Dispositivi .	Nessuno* Sportello Zero Tara Aggiungi risultato

* Impostazione di fabbrica

Interr. a pedale

≡ **Navigazione:** ► **Menu bilancia** > **Impostazioni** > **Dispos./Stamp.** > **Interr. a pedale**

Parametro	Descrizione	Valori
Funzione	Definisce quale funzione deve essere eseguita quando si aziona il dispositivo. Se è impostato su Sportello , è necessario specificare l'impostazione Bilancia > Sportelli > Dispositivi .	Nessuno* Sportello Zero Tara Aggiungi risultato

* Impostazione di fabbrica

Pompa

≡ **Percorso di navigazione:** ► **Menu bilancia** > **Impostazioni** > **Dispos./Stamp.** > **Pompa**

Una volta collegato a una porta USB della bilancia, il dispositivo viene riconosciuto automaticamente. Le impostazioni possono essere consultate qui.

Vedi anche

- Stampante ▶ pagina 78
- Letto di codici a barre ▶ pagina 82
- Letto RFID ▶ pagina 83
- Interruttore a pedale ed ErgoSens ▶ pagina 85
- Pompa ▶ pagina 86
- Sportelli ▶ pagina 120

6.1.5.5 LabX/Servizi

Sono disponibili diversi servizi per comunicare con la bilancia: **Servizio LabX**, **Manutenzione MT-SICS** o **Web service**. Notare che è possibile abilitare un solo servizio alla volta.

Per consentire la comunicazione tra LabX e gli strumenti, le impostazioni sugli strumenti devono corrispondere alle impostazioni in LabX. LabX sincronizza la data e l'ora sugli strumenti con il server LabX ogni volta che viene effettuata una connessione e ogni volta che viene avviata un'attività. Quando si collega uno strumento, la lingua dell'interfaccia utente sullo strumento collegato viene commutata nella lingua impostata su LabX.

☰ **Percorso di navigazione:** ▶ **Menu bilancia** > ⚙️ **Impostazioni** > 🌐 **LabX/Servizi**

Parametro	Descrizione	Valori
Servizio LabX	Inattivo: non verrà stabilita alcuna connessione a LabX. Rete: all'avvio verrà stabilita una connessione di rete a LabX. È necessario specificare la Porta . USB: all'avvio verrà stabilita una connessione USB a LabX.	Inattivo* Rete USB
Manutenzione MT-SICS	Inattivo: non verrà aperta nessuna porta MT-SICS. Rete: all'avvio verrà aperta una porta di rete MT-SICS. È necessario specificare la Porta . USB: all'avvio verrà aperta una porta USB MT-SICS.	Inattivo* Rete USB
Web service	Se impostato su Attivo , all'avvio verrà aperta una porta di rete. Utilizzare il menu Config. servizio web per configurare il servizio. La documentazione completa del Web service è disponibile online all'indirizzo www.mt.com/labweighing-software-download .	Inattivo* Attivo
File server	Consente di definire un file server per l'importazione/esportazione dei dati. Se impostato su Attivo , usare il menu Config. file server per configurare il server.	Attivo Inattivo*

* Impostazione di fabbrica

Vedi anche

- Servizio LabX ▶ pagina 87
- Manutenzione MT-SICS ▶ pagina 89
- Web service ▶ pagina 90
- Gestione dei dati ▶ pagina 91

6.1.5.6 Stampa delle impostazioni

☰ **Percorso di navigazione:** ▶ **Menu bilancia** > ⚙️ **Impostazioni**

Una volta configurate tutte le impostazioni della bilancia è possibile stampare l'elenco completo per archiviare le informazioni.

- Per stampare le impostazioni della bilancia, premere  **Stampa imp..**
 - ➔ Vengono stampate le impostazioni complete della bilancia.

6.1.6 Manutenzione





☰ **Navigazione:** ▶ **Menu bilancia** >  **Manutenzione**

L'opzione **Manutenzione** compare soltanto se l'utente dispone dei diritti utente validi.

La sezione **Manutenzione** è suddivisa nelle seguenti sottosezioni:







-  **Importa/Esporta**
-  **Formattare RFID**
-  **Aggiornamento del software**
-  **Reset**
-  **Menu Service.**

Vedi anche

-  [Gestione dei dati](#) ▶ pagina 91
-  [Lettore RFID](#) ▶ pagina 83
-  [Aggiornamento del software](#) ▶ pagina 229
-  [Reimpostare la bilancia](#) ▶ pagina 99

6.1.6.1 Menu Service.

☰ **Percorso di navigazione:** ▶ **Menu bilancia** >  **Manutenzione** >  **Menu Service.**

Icona	Nome	Descrizione
  	Errori dispositivo	Premere per visualizzare il codice di un errore. Questo codice di errore può essere utile nella comunicazione con METTLER TOLEDO durante la risoluzione dei problemi del dispositivo. L'icona dipende dalla gravità dell'errore: errore critico, avviso o informazione. Le icone degli errori del dispositivo vengono visualizzate solo quando sul dispositivo è in corso un errore con un codice di errore.
	Mostra stato regolazione	Premere per aprire le informazioni su: <ul style="list-style-type: none">• Prescaler• Compensazione temperatura• Linearizzazione (produzione)• Normale taratura• Taratura (produzione)• Linearizzazione utente• Taratura utente
	Salva file di supporto	Premere per salvare i file di supporto (tutte le informazioni relative a un errore) su un dispositivo di archiviazione USB per inviarli a un esperto METTLER TOLEDO.
	Importare configurazione	METTLER TOLEDO può fornire un file di configurazione registro per consentire una raccolta più completa delle impostazioni della bilancia da archiviare nel file di supporto. Ciò viene utilizzato esclusivamente per la risoluzione dei problemi. Premere per importare la configurazione del registro da un dispositivo di archiviazione USB in modo che l'elenco avanzato delle impostazioni possa essere esportato e inviato a un esperto METTLER TOLEDO.

Icona	Nome	Descrizione
	Esegui lo zero iniziale	Premere per l'azzeramento iniziale della bilancia. Ciò può essere utile quando si utilizzano accessori il cui peso supera l'intervallo di azzeramento della bilancia, ad esempio un kit densità. Questa funzione è disponibile solo sulle bilance omologate.

6.2 Impostazioni dei metodi di pesata

6.2.1 Impostazioni: metodo "Pesata generica"

In questa sezione sono descritte le impostazioni dei metodi **Pesata generica** e **Pesata generica (dettagliata)**. Le impostazioni possono essere modificate per un metodo appena creato o per un metodo già esistente.

☰ Percorso di navigazione: ▼ Metodi > ☰ Elenco metodi > ⚙️ la mia pesata generica > ✎ Modifica

Modifica metodo - la mia pesata generica

☰ Generale	Tipo di metodo	Pesata generica
🆔 Formato ID	Nome metodo	la mia pesata generica
⚙️ Pesata	Commento	<i>Immetti qui</i>
🧪 Articolo da pesare	Blocca metodo	<input type="checkbox"/>
🔄 Automazione		
🖨 Stampa/Esporta		

Chiudi Salva

Le impostazioni del metodo **Pesata generica** sono raggruppate come segue:

- ☰ **Generale**
- 🆔 **Formato ID**
- ⚙️ **Pesata**
- 🧪 **Articolo da pesare**, disponibile solo per il metodo **Pesata generica**
- 🧪 **Art.da pesare**, disponibile solo per il metodo **Pesata generica (dettagliata)**
- 🔄 **Automazione**
- 🖨 **Stampa/Esporta**

Vedi anche

- 🔗 Creazione di un metodo "Pesata generica" ▶ pagina 41
- 🔗 Modificare un metodo ▶ pagina 65

6.2.1.1 Generale

Il **Tipo di metodo** è definito nella procedura guidata durante la creazione del metodo e non può essere modificato.

Parametro	Descrizione	Valori
Nome metodo	Definisce il nome del metodo.	Testo (1–22 caratteri)
Commento	È possibile descrivere il metodo con un commento.	Testo (0–128 caratteri)
Blocca metodo	Blocca il metodo per evitare ulteriori modifiche.	Attivo Inattivo*

* Impostazione di fabbrica

6.2.1.2 Formato ID

ID attività

Parametro	Descrizione	Valori
Numero di ID attività	Definisce il numero identificativo dell'attività. Se il Numero di ID attività è superiore a 0, sono disponibili le impostazioni ID attività , Descrizione attività e Prefisso/Valore predefinito per ogni singolo identificativo dell'attività.	0 1* 2 3
ID 1 attività	Definisce il tipo di denominazione dell'identificazione dell'attività. Manuale con valori pred.: Il valore dell'identificazione dell'attività può essere immesso manualmente al momento dell'esecuzione del metodo. Data e ora in automatico: Il sistema fornisce un valore creato a partire da un prefisso a cui sono aggiunti la data e l'ora attuali.	Manuale con valori pred.* Data e ora in automatico
Descrizione attività	Permette di definire un'etichetta per ogni campo identificativo dell'attività.	Testo (0–32 caratteri)
Valore predefinito	Definisce un valore predefinito per l'identificazione dell'attività. Il valore di identificazione dell'attività può essere modificato manualmente durante l'esecuzione del metodo. Questa impostazione è disponibile solo quando l' ID attività corrispondente è impostato su Manuale con valori pred.	Testo (0–32 caratteri)
Prefisso	Definisce un prefisso per l'identificativo dell'attività. Questa impostazione è disponibile solo se l' ID attività corrispondente è impostato su Data e ora in automatico .	Testo (0–32 caratteri)

* Impostazione di fabbrica

ID risultato

Parametro	Descrizione	Valori
Numero di ID risultato	Definisce il numero di identificativi del risultato. Se il Numero di ID risultato è superiore a 0, sono disponibili le impostazioni ID risultato , Descr. risultato e Prefisso/Valore predefinito per ogni singolo identificativo risultante.	0 1* 2 3
ID 1 risultato	Definisce il tipo di denominazione dell'identificativo del risultato. Manuale con valori pred.: Il valore dell'identificativo del risultato può essere immesso manualmente al momento dell'esecuzione del metodo. Contatore automatico: Il sistema fornisce un valore creato da un Prefisso a cui viene aggiunto un numero univoco (contatore).	Manuale con valori pred.* Contatore automatico
Descr. risultato	Permette di definire un'etichetta per ogni risultato identificativo.	Testo (0–32 caratteri)
Valore predefinito	Definisce un valore predefinito per l'ID risultato. Il valore della caratterizzazione del risultato può essere modificato manualmente durante l'esecuzione del metodo. Questa impostazione è disponibile solo quando l' ID risultato corrispondente è impostato su Manuale con valori pred.	Testo (0–32 caratteri)
Prefisso	Definisce un prefisso per l'identificativo del risultato. Questa impostazione è disponibile solo se l' ID risultato corrispondente è impostato su Contatore automatico .	Testo (0–32 caratteri)

* Impostazione di fabbrica

6.2.1.3 Pesata

Parametro	Descrizione	Valori
Mostra info peso	Quando è impostato su Attivo , nella schermata di pesata viene visualizzato un peso secondario.	Attivo Inattivo*
Info unità	Definisce l'unità di misura delle Info peso . Questa impostazione è disponibile solo se Mostra info peso è impostato su Attivo .	Le unità di misura disponibili dipendono dal modello di bilancia.

* Impostazione di fabbrica

Unità personalizzata

Quando il parametro **Defin. unità pers.** è attivato, è possibile definire ulteriori parametri.

Parametro	Descrizione	Valori
Defin. unità pers.	Con questa opzione attiva, è possibile definire un'unità di pesata specifica. In questo modo si possono eseguire calcoli, ad esempio della superficie o del volume, direttamente durante la determinazione del risultato di pesata. Se viene definita un'unità personalizzata, questa viene aggiunta all'elenco delle unità disponibili nel metodo.	Attivo Inattivo*
Nome	Definisce il nome dell'unità personalizzata.	Testo (0–6 caratteri)
Formula	Definisce in che modo viene calcolato il valore successivo definito per il Fattore . Sono disponibili 2 formule: Moltiplicativo : Moltiplica il peso netto per il fattore. Crea divisioni : Dividi il fattore per il peso netto. La formula può essere utilizzata, ad esempio, per prendere in considerazione contemporaneamente un fattore di errore già noto al momento dell'esecuzione della pesata.	Moltiplicativo* Crea divisioni
Fattore	Definisce il fattore con cui viene calcolato il risultato effettivo della pesata (peso netto) attraverso la Formula selezionata in precedenza.	Numerico
Risoluz. display	Definisce la formattazione del risultato di pesata. Esempio: un'impostazione di "0,05" definisce due cifre decimali dopo la virgola con arrotondamento a 5. Un dato risultato pari a 123,4777 viene quindi visualizzato come 123,50. Questa funzione può essere utilizzata solo per ridurre la risoluzione del risultato di pesata, pertanto non devono essere immessi valori superiori alla risoluzione massima della bilancia. I valori troppo bassi vengono arrotondati automaticamente.	Numerico

* Impostazione di fabbrica

Impost. pesata

Parametro	Descrizione	Valori
Profilo di toll.	Un profilo di tolleranza memorizza tutte le impostazioni della bilancia necessarie per un determinato metodo di pesata. È possibile creare diversi profili di tolleranza per diversi metodi di pesata.	I profili di tolleranza vengono creati dall'utente per bilance e applicazioni specifiche.

Modalità acquisizione peso	Definisce la modalità di acquisizione del valore di pesata della bilancia dopo aver premuto il tasto di totalizzazione del risultato o dopo che l'aggiunta del risultato alla totalizzazione è stata attivata come acquisizione automatica. Stabile: il sistema attende un peso stabile. Immediato: il sistema non attende alcun peso stabile. Il sistema attende per la quantità di secondi di (Rit. acquis. peso) definita. Dopo l'attesa della quantità di secondi definita, il valore del peso viene acquisito.	Stabile* Immediato
Rit. acquis. peso	Definisce il tempo di attesa della bilancia, in secondi, per l'acquisizione del peso dopo aver premuto il tasto di totalizzazione del risultato o dopo che l'aggiunta del risultato alla totalizzazione è stata attivata come acquisizione automatica. Questa impostazione è disponibile solo se Modalità acquisizione peso è impostato su Immediato .	Numerico (5 secondi* 0–60 secondi)

* Impostazione di fabbrica

Statistiche

Parametro	Descrizione	Valori
Attiva statistiche	Se Attiva statistiche viene impostato su Attivo , vengono calcolate le seguenti statistiche: Conteggio: Numero di articoli utilizzati per le statistiche Somma: somma di tutti i valori (cifre decimali e unità di misura secondo le impostazioni del metodo) Minimo: valore più basso (cifre decimali e unità di misura secondo le impostazioni del metodo) Massimo: valore più alto (cifre decimali e unità di misura secondo le impostazioni del metodo) Intervallo: differenza tra il valore più alto e quello più basso (cifre decimali e unità di misura secondo le impostazioni del metodo) Media: I valori vengono sommati e divisi per il numero di valori, arrotondati per eccesso a una cifra oltre le cifre decimali configurate nel profilo di tolleranza associato (unità di misura secondo le impostazioni del metodo). Deviazione standard: deviazione standard arrotondata per eccesso ad una cifra oltre le cifre decimali configurate nel profilo di tolleranza associato (unità di misura in base alle impostazioni del metodo) Deviaz. std rel.: deviazione standard relativa (arrotondata alla seconda cifra decimale, in %) I dati statistici vengono calcolati e visualizzati non appena un risultato viene aggiunto o aggiornato.	Attivo Inattivo*

* Impostazione di fabbrica

Elettrostatico

Parametro	Descrizione	Valori
Ionizzatore	Definisce se lo ionizzatore è attivato o disattivato.	Attivo Inattivo*
Rivelazione	Attiva o disattiva la rivelazione elettrostatica (StaticDetect).	Attivo Inattivo*

Soglia	<p>Definisce l'errore di pesata massimo accettabile dovuto alle cariche elettrostatiche.</p> <p>Se l'errore di pesata approssimativo misurato è minore o uguale alla soglia di rivelazione, lo stato StaticDetect è OK.</p> <p>Se l'errore di pesata approssimativo misurato è maggiore della soglia di rivelazione, lo stato StaticDetect è Non OK.</p> <p>Questa impostazione è disponibile solo se Rivelazione è impostato su Attivo.</p>	Numerico
Mostra err. pesata	<p>Visualizza o meno l'errore di pesata.</p> <p>Attivo: Se il valore StaticDetect è superiore alla soglia, viene visualizzato l'errore di pesata approssimativo effettivo.</p> <p>Questa impostazione è disponibile solo se Rivelazione è Attivo.</p>	Attivo* Inattivo

* Impostazione di fabbrica

Vedi anche

[🔗 Creazione di un metodo "Pesata generica" ▶ pagina 41](#)

6.2.1.4 Articolo da pesare / Art.da pesare

È possibile definire un peso target con limiti di tolleranza per il metodo. Il metodo **Pesata generica** include un solo articolo in **Articolo da pesare**, mentre per il metodo **Pesata generica (dettagliata)** in **Art.da pesare** è possibile definire più articoli.

Parametro	Descrizione	Valori
ID campione	<p>Definisce il nome del campione.</p> <p>Questa impostazione è disponibile solo per i metodi che contengono diversi articoli di pesata (articoli dettagliati).</p>	Testo (0–32 caratteri)
Unità	Definisce l'unità di misura del risultato di pesata.	Le unità di misura disponibili dipendono dal modello di bilancia.
Peso target	Definisce il peso nominale. Il peso nominale viene mostrato nel sistema ausiliario di visualizzazione della pesata della bilancia (SmartTrac). Quando si definisce un peso nominale, incluse le sue tolleranze, il sistema SmartTrac indica se il peso attuale visualizzato rientra o meno nella tolleranza.	Numerico
Tolleranza -	<p>Definisce il limite di tolleranza inferiore.</p> <p>Questa impostazione è disponibile solo se è definito un Peso target.</p>	Numerico
Tolleranza +	<p>Definisce il limite di tolleranza superiore.</p> <p>Questa impostazione è disponibile solo se è definito un Peso target.</p>	Numerico

Vedi anche

[🔗 Creazione di un metodo "Pesata generica" ▶ pagina 41](#)

6.2.1.5 Automazione

Parametro	Descrizione	Valori
Target dati codice a barre	<p>Nel caso in cui alla bilancia sia collegato un lettore di codici a barre, questa opzione definisce come elaborarne i relativi dati.</p> <p>Immissione da tastiera: i dati vengono scritti nella finestra di inserimento aperta in quel momento. Se non vi sono finestre di inserimento aperte, i dati vengono ignorati.</p> <p>Valore peso nominale: i dati del codice a barre vengono interpretati come valore per il peso nominale.</p> <p>ID 1 attività: i dati del codice a barre ricevuti vengono trattati come testo identificativo per caratterizzare questo parametro.</p> <p>ID 1 risultato: i dati del codice a barre ricevuti vengono trattati come testo identificativo per il risultato di questo parametro.</p> <p>Le voci disponibili nel menu dipendono dal Numero di ID attività e dal Numero di ID risultato specificati per il metodo.</p> <p>Assicurarsi che i caratteri del codice a barre scansionato siano compatibili con il formato del campo in cui devono essere inseriti.</p>	Immissione da tastiera* I Valore peso nominale I ID 1 attività I ID 1 risultato I ...

* Impostazione di fabbrica



Supporto alimentatore automatico

Quando il parametro **Supporto alimentatore automatico** è attivato, è possibile definire ulteriori parametri per impostare l'alimentatore automatico LV12.

Parametro	Descrizione	Valori
Supporto alimentatore automatico	<p>Abilita o disabilita il supporto dell'alimentatore automatico.</p> <p>Per utilizzare il supporto dell'alimentatore automatico occorre che esso sia collegato alla bilancia mediante USB e che sia configurato correttamente.</p>	Attivo I Inattivo*
Numero di articoli da pesare	Definisce il numero di prodotti che l'alimentatore automatico erogherà alla bilancia.	Numerico (20* 1-100)
Limiti plausibilità	<p>Definisce il limite di plausibilità per i valori misurati.</p> <p>Il limite di plausibilità si riferisce al peso nominale definito.</p> <p>Esempio: con un limite di plausibilità del 30%, saranno considerati come plausibili, e quindi immessi nelle statistiche, tutti i valori di peso che si trovano entro $\pm 30\%$ rispetto al peso nominale.</p> <p>Tutti gli altri valori di peso non sono considerati e sono esclusi dalle statistiche.</p>	Numerico (30%* 0-100%)
Scarica alimentatore alla fine	<p>Specifica se l'alimentatore automatico viene completamente svuotato al termine dell'attività.</p> <p>Attivo: l'alimentatore automatico alimenta alla velocità di svuotamento configurata e si arresta 90 secondi dopo che l'ultimo oggetto ha superato la fotocellula.</p> <p>Inattivo: nessuno svuotamento automatico.</p>	Attivo I Inattivo*
Velocità di avanzamento	Definisce la velocità con cui l'alimentatore automatico eroga i prodotti alla bilancia.	Lento I Normale* I Veloce I Molto veloce

* Impostazione di fabbrica

Automazione pesata

Parametro	Descrizione	Valori
Azzeramento automatico	Attivo: la bilancia si azzer automaticamente quando il peso scende al di sotto di una soglia predefinita. Questa impostazione non disponibile per le bilance omologate.	Attivo Inattivo*
Soglia azzeramento automatico	Definisce la soglia del Azzeramento automatico . Questa impostazione è disponibile solo se Azzeramento automatico è impostato su Attivo .	Numerico
Modalità tara	Definisce la modalità di esecuzione della tara. Nessuno: Nessuna tara automatica. Tara automatica: La bilancia memorizza automaticamente il primo peso stabile come peso di tara. Prefissato della tara: Consente di immettere manualmente il valore numerico di una tara fissa.	Nessuno* Tara automatica Prefissato della tara
Soglia tara automatica	Definisce la soglia dell'opzione Modalità tara . Questo parametro definisce il valore minimo di peso da posizionare sul piatto di pesata affinché venga memorizzato automaticamente come valore di tara. Se il peso posizionato è inferiore al limite impostato, il valore non viene memorizzato automaticamente come valore di tara. In alternativa all'immissione di un valore numerico è possibile caricare direttamente il contenitore più leggero sul piatto di pesata, quindi premere il pulsante  . In questo modo, tale peso verrà rilevato direttamente come valore minimo. Questa impostazione è disponibile solo se Modalità tara è impostato su Tara automatica .	Numerico
Val. prefissato della tara	Definisce un valore di peso per la funzione di tara preimpostata. Invece di immettere il valore, è possibile posizionare il rispettivo contenitore sul piatto di pesata, quindi premere il tasto  . Il peso viene rilevato direttamente come valore della tara preimpostata. Questa impostazione è disponibile solo se Modalità tara è impostato su Prefissato della tara .	Numerico
Risultato automatico	Genera automaticamente un risultato di pesata dopo il raggiungimento di una soglia. Nessuno: Non verrà generato alcun risultato automatico. Con tara campione: Dopo aver rimosso dal piatto di pesata un peso che ha raggiunto la soglia, la bilancia esegue il comando di tara. Senza tara campione: Dopo aver tolto dal piatto di pesata un peso che ha raggiunto la soglia, la bilancia non esegue il comando di tara. Se Supporto alimentatore automatico è attivato, l'impostazione Risultato automatico viene automaticamente impostata su Senza tara campione e non può essere modificata.	Nessuno Con tara campione* Senza tara campione
Soglia risultato automatico	Definisce la soglia di Risultato automatico . Il risultato viene aggiunto automaticamente a Elenco risultati solo se il peso del campione è superiore alla soglia definita. Questa impostazione è disponibile solo se Risultato automatico è impostato su Attivo .	Numerico

Trigger peso	<p>Definisce il comportamento dell'opzione Soglia risultato automatico.</p> <p>Superiore a: Il risultato di pesata viene generato quando il peso supera la soglia definita.</p> <p>Al di sotto di: il risultato di pesata viene generato quando il peso scende al di sotto della soglia definita.</p> <p>Questa impostazione è disponibile solo se Risultato automatico è impostato su Senza tara campione.</p> <p>Se Supporto alimentatore automatico è attivato, l'impostazione Trigger peso viene automaticamente impostata su Superiore a e non può essere modificata.</p>	Superiore a* Al di sotto di
Tara automatica dopo il risultato	<p>Se impostata su Attivo, la bilancia esegue automaticamente il comando di tara quando un valore viene aggiunto a Elenco risultati.</p>	Attivo Inattivo*
Completamento automatico delle attività	<p>Attivo: la bilancia completa automaticamente un'attività in corso dopo che il risultato dell'ultimo articolo di pesata è stato aggiunto a Elenco risultati.</p> <p>Questa impostazione è disponibile solo se il metodo utilizza più articoli di pesata.</p>	Attivo Inattivo*

* Impostazione di fabbrica

Vedi anche

 Creazione di un metodo "Pesata generica" ► pagina 41

6.2.1.6 Stampa/Esporta

Parametro	Descrizione	Valori
Stampa nastro ed esportazione dati	<p>Definisce il contenuto della stampa e/o dell'esportazione, nonché quali azioni di stampa/esportazione vengono eseguite automaticamente al termine dell'attività.</p> <p>Questa sezione contiene varie impostazioni descritte nella tabella Stampa nastro ed esportazione dati che segue.</p>	
Stampa etichetta per attività	<p>Definisce il modello dell'etichetta da stampare, ovvero quali dati sono inclusi nell'etichetta e in quale formato.</p> <p>Questa sezione contiene varie impostazioni descritte nella tabella Stampa etichetta per attività che segue.</p>	
Stampa etichetta per articolo da pesare	<p>Definisce il modello dell'etichetta da stampare del prodotto pesato, ovvero quali dati sono inclusi nell'etichetta e in quale formato.</p> <p>Questa sezione contiene varie impostazioni descritte nella tabella Stampa etichetta per articolo da pesare che segue.</p>	
Taglio etichetta	<p>Definisce se le etichette devono essere tagliate dopo la stampa.</p> <p>Per etichetta: Ogni etichetta viene tagliata una volta stampata.</p> <p>Per attività: Le etichette vengono tagliate al termine dell'attività.</p> <p>Questa impostazione è rilevante solo se la stampante di etichette collegata è in grado di tagliare le etichette.</p>	Off* Per etichetta Per attività

* Impostazione di fabbrica

6.2.1.6.1 Stampa nastro ed esportazione dati

Uscita automatica dati



Parametro	Descrizione	Valori
Stampante a nastro	Abilita/disabilita la stampa automatica di Elenco risultati su una stampante a modulo continuo quando viene premuto il pulsante Completa . I dati da trasmettere alla stampante possono essere definiti nella sezione Impostazioni modello .	Attivo Inattivo*
Esportazione risultati	Attiva/disattiva l'esportazione automatica dei dati su un file server o in un dispositivo di archiviazione USB quando viene premuto il tasto Completa .	Attivo Inattivo*
Valore del peso	Attiva/disattiva l'opzione di invio automatico del valore di pesata via USB o Ethernet quando si preme Aggiungi ris..	Attivo Inattivo*

* Impostazione di fabbrica

Modello stampa stringa

Questa voce di menu consente di definire le informazioni che devono essere stampate dalla stampante a nastro.

Ogni singola impostazione può essere configurata su **Inattivo** o **Attivo** tramite la casella di controllo corrispondente. Per abilitare o disabilitare contemporaneamente tutte le impostazioni, procedere come segue:

- 1 Per disabilitare tutte le caselle di controllo contemporaneamente, premere  **Deseleziona tutto**.
➔ Tutte le impostazioni sono configurate come **Inattivo**.
- 2 Per abilitare tutte le caselle di controllo contemporaneamente, premere  **Seleziona tutto**.
➔ Tutte le impostazioni sono configurate come **Attivo**.

Impostazioni modello

Parametro	Descrizione	Valori
Intestazione e piè di pagina	Definisce l'intestazione e/o il piè di pagina da stampare.	Titolo Testo titolo Data/ora Utente Firma Linee di separazione Titoli del gruppo
Informazioni sulla bilancia	Definisce quali informazioni relative alla bilancia vengono stampate.	Tipo di bilancia ID bilancia Numero di serie bilancia Versione software
Informazioni QC	Definisce quali informazioni relative alla qualità vengono stampate.	Profilo di toll. Data/ora di regolazione Nome test di routine Ultima data di esecuz. test di routine Risultato test di routine Stato GWP Approved Stato livello Stato MinWeigh

Informazioni sull'attività	Definisce quali informazioni relative all'attività vengono stampate.	Nome metodo Commento sul metodo ID attività Personalizza impostazioni unità Impostazioni risultato automatico Conteggio Somma Media Minimo Massimo Intervallo Deviazione standard Deviaz. std rel.
Informazioni sull'articolo da pesare	Definisce quali informazioni relative agli articoli di pesata vengono stampate.	Mostra articoli da pesare esclusi Stato risultato ID risultato Stato GWP Approved Carica elettrostat. Stato livello Stato MinWeigh Stato tolleranza Target e tolleranze
Informazioni dettagliate sul risultato	Definisce quali informazioni relative al risultato della misura vengono stampate.	Peso Peso di tara Peso lordo Info peso Data/ora Stabilità

6.2.1.6.2 Stampa etichetta per attività

Parametro	Descrizione	Valori
Stampa etichetta automatica per attività	Se impostato su Attivo , l'etichetta dell'attività viene stampata automaticamente quando si preme Completa .	Attivo Inattivo*
Copie	Definisce quante copie dell'etichetta verranno stampate.	Numerico
Modello usato	Seleziona il modello di etichetta.	Le etichette disponibili sono riportate di seguito.

* Impostazione di fabbrica

Impostazioni campo

È possibile definire individualmente il contenuto di ciascun campo dell'etichetta.

Parametro	Descrizione	Valori
Campo etichetta 1	Definisce quali informazioni compaiono in ogni campo dell'etichetta. Il numero di campi dell'etichetta dipende dal modello selezionato.	Le voci disponibili dipendono dalle impostazioni del metodo.

Impostaz. codice a barre

È possibile definire individualmente il contenuto di ciascun codice a barre. Questa sezione è disponibile solo quando il **Modello usato** selezionato contiene almeno un codice 2D.

Parametro	Descrizione	Valori
Delimitatore	Definisce la delimitazione tra i dati del codice a barre. Questa impostazione è disponibile solo quando il Modello usato selezionato contiene diversi codici 2D.	TAB* Avanzamento carta Ritorno a capo Spazio Definito dall'utente
Campo 1 codice a barre	Definisce quali informazioni compaiono in ogni codice a barre. Il numero di campi del codice a barre dipende dal modello selezionato.	Le voci disponibili dipendono dalle impostazioni del metodo.

* Impostazione di fabbrica

6.2.1.6.3 Stampa etichetta per articolo da pesare

Parametro	Descrizione	Valori
Stampa etichetta automatica per articolo da pesare	Se impostato su Attivo , l'etichetta dell'articolo da pesare viene stampata automaticamente quando si preme Aggiungi ris..	Attivo Inattivo*
Copie	Definisce quante copie dell'etichetta verranno stampate.	Numerico
Modello usato	Seleziona il modello di etichetta.	Le etichette disponibili sono riportate di seguito.

* Impostazione di fabbrica

Impostazioni campo

È possibile definire individualmente il contenuto di ciascun campo dell'etichetta.

Parametro	Descrizione	Valori
Campo etichetta 1	Definisce quali informazioni compaiono in ogni campo dell'etichetta. Il numero di campi dell'etichetta dipende dal modello selezionato.	Le voci disponibili dipendono dalle impostazioni del metodo.

Impostaz. codice a barre



È possibile definire individualmente il contenuto di ciascun codice a barre. Questa sezione è disponibile solo quando il **Modello usato** selezionato contiene almeno un codice 2D.



Parametro	Descrizione	Valori
Delimitatore	Definisce la delimitazione tra i dati dei codice a barre. Questa impostazione è disponibile solo quando il Modello usato selezionato contiene diversi codici 2D.	TAB* Avanzamento carta Ritorno a capo Spazio Definito dall'utente
Campo 1 codice a barre	Definisce quali informazioni compaiono in ogni codice a barre. Il numero di campi del codice a barre dipende del modello selezionato.	Le voci disponibili dipendono dalle impostazioni del metodo.

* Impostazione di fabbrica

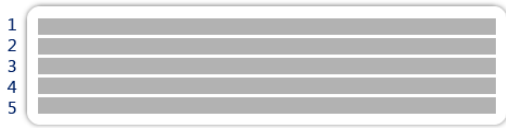
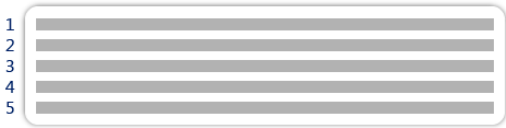
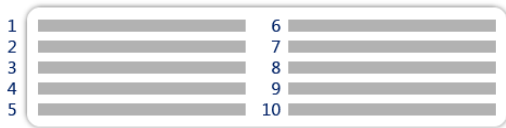
6.2.1.6.4 Etichette disponibili

È possibile selezionare i seguenti layout di etichetta:

 <p>5 campi grandi</p>	 <p>5 campi piccoli</p>
 <p>10 campi piccoli</p>	 <p>codice a barre 1D con 3 campi grandi</p>

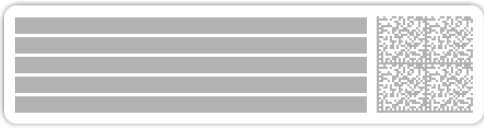
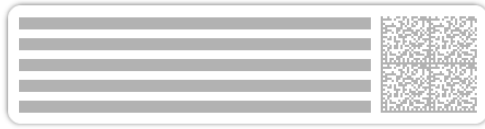
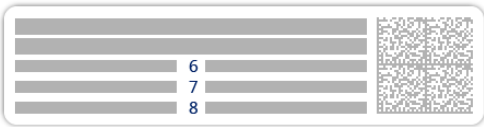
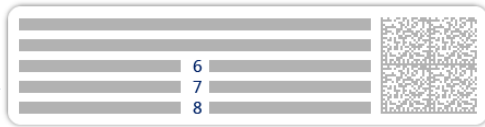
 <p>1 2 3</p> <p>codice a barre 1D con 3 campi piccoli</p>	 <p>1 2 3</p> <p>4 5 6</p> <p>codice a barre 1D con 6 campi piccoli</p>
 <p>1 2 3 4 5</p> <p>codice a barre 2D con 5 campi grandi</p>	 <p>1 2 3 4 5</p> <p>codice a barre 2D con 5 campi piccoli</p>
 <p>1 2 3 4 5</p> <p>6 7 8</p> <p>codice a barre 2D con 2 campi grandi e 6 campi piccoli</p>	 <p>1 2 3 4 5</p> <p>6 7 8</p> <p>codice a barre 2D con 8 campi piccoli</p>

6.2.2 Impostazioni: metodo "Formulazione semplice"

☰ Percorso di navigazione: ▼ Metodi > ☰ Elenco metodi > 📄 la mia formulazione > ✎ Modifica

✎ Modifica metodo - la mia formulazione		
📄 Generale	Tipo di metodo	Formulazione semplice
📄 Formulazione	Nome metodo	la mia formulazione
📄 Formato ID	Commento	<i>Immetti qui</i>
⚙️ Pesata		
🔬 Articolo da pesare	Blocca metodo	<input type="checkbox"/>
🔄 Automazione		
🖨️ Stampa/Esporta		
🔙 Chiudi		✅ Salva

Le impostazioni del metodo **Formulazione semplice** sono raggruppate come segue:

- ☰ **Generale**
- 📄 **Formulazione**
- 📄 **Formato ID**
- ⚙️ **Pesata**
- 🔬 **Articolo da pesare**, disponibile solo per il metodo **Formulazione semplice**
- 🔬 **Art. da pesare**, disponibile solo per il metodo **Formulaz. semplice (dettagli.)**
- 🔄 **Automazione**
- 🖨️ **Stampa/Esporta**

Vedi anche

- 🔗 Creazione di un metodo "Formulazione semplice" ▶ pagina 43
- 🔗 Modificare un metodo ▶ pagina 65

6.2.2.1 Generale

Il **Tipo di metodo** è definito nella procedura guidata durante la creazione del metodo e non può essere modificato.

Parametro	Descrizione	Valori
Nome metodo	Definisce il nome del metodo.	Testo (1–22 caratteri)
Commento	È possibile descrivere il metodo con un commento.	Testo (0–128 caratteri)
Blocca metodo	Blocca il metodo per evitare ulteriori modifiche.	Attivo Inattivo*

* Impostazione di fabbrica

6.2.2.2 Formulazione

Parametro	Descrizione	Valori
Calcola target	Definisce la base per il calcolo del peso target. Volume matraccio: calcola il peso target in base al volume del matraccio di riferimento e al volume del matraccio effettivo. Concentrazione target: calcola il peso target in base alla concentrazione target desiderata. Questa impostazione è disponibile solo per metodi di tipo Formulaz. semplice (dettagli.) .	Nessuno* Volume matraccio Concentrazione target

Calcola la concentrazione per componente	<p>Calcola la concentrazione della soluzione finale.</p> <p>Se Unità di concentrazione rappresenta una concentrazione molare (mol/l o mmol/l), il calcolo si basa su:</p> <ul style="list-style-type: none"> • Purezza • Volume matraccio di riferimento • Massa molare • peso del componente <p>Se Unità di concentrazione rappresenta una concentrazione di massa (mg/ml, mg/l, µg/ml, g/ml o g/l), il calcolo si basa su:</p> <ul style="list-style-type: none"> • Purezza • Volume matraccio di riferimento • peso del componente <p>Se Unità di concentrazione rappresenta un rapporto di massa (%), il calcolo si basa su:</p> <ul style="list-style-type: none"> • Purezza • Peso di riferimento • peso del componente 	Attivo Inattivo*
Calcola la quantità di componente	Calcola la quantità di componente (in mol) in base alla Massa molare e al peso del componente.	Attivo Inattivo*
Unità di concentrazione	<p>Definisce l'unità di concentrazione.</p> <p>Questa impostazione è disponibile solo se Calcola la concentrazione per componente è impostato su Attivo.</p>	mol/l* mmol/l mg/ml mg/l µg/ml g/ml g/l %
Volume matraccio di riferimento	<p>Definisce il volume del matraccio di riferimento.</p> <p>Questa impostazione è disponibile solo se Unità di concentrazione è impostato su %.</p>	Numerico (1 ml* 1–999.999 ml)
Peso di riferimento (100%)	<p>Definisce il peso di riferimento per il calcolo della concentrazione del componente.</p> <p>Invece di immettere manualmente il peso di riferimento, posizionare il peso di riferimento sul piatto di pesata e premere il tasto . Il peso posizionato verrà automaticamente acquisito come peso di riferimento.</p> <p>Questa impostazione è disponibile solo se Unità di concentrazione è impostato su %.</p>	A seconda della portata della bilancia.

* Impostazione di fabbrica

Data di produzione e scadenza

Parametro	Descrizione	Valori
Data di produzione	<p>Definisce la data di produzione.</p> <p>Data attuale: La data di produzione viene impostata automaticamente alla data di inizio dell'attività di pesata.</p> <p>Immissione manuale: La data di produzione può essere immessa manualmente all'inizio dell'attività di pesata.</p>	Nessuno Data attuale* Immissione manuale
Data di scadenza	<p>Definisce la data di scadenza della sostanza.</p> <p>Periodo: la data di scadenza viene impostata automaticamente all'inizio dell'attività di pesata (data di scadenza = data di inizio dell'attività di pesata + numero di giorni definito nel campo Periodo).</p> <p>Immissione manuale: la data di scadenza può essere immessa manualmente all'inizio dell'attività di pesata.</p>	Nessuno* Periodo Immissione manuale

Periodo	Definisce il periodo della data di scadenza. Questa impostazione è disponibile solo se Data di scadenza è impostato su Periodo .	Numerico (1 giorno* 1–9.999 giorni)
---------	---	---------------------------------------

* Impostazione di fabbrica

Vedi anche

[Creazione di un metodo "Formulazione semplice" ▶ pagina 43](#)

6.2.2.3 Formato ID

ID attività

Parametro	Descrizione	Valori
Numero di ID attività	Definisce il numero identificativo dell'attività. Se il Numero di ID attività è superiore a 0, sono disponibili le impostazioni ID attività , Descrizione attività e Prefisso/Valore predefinito per ogni singolo identificativo dell'attività.	0 1* 2 3
ID 1 attività	Definisce il tipo di denominazione dell'identificazione dell'attività. Manuale con valori pred.: Il valore dell'identificazione dell'attività può essere immesso manualmente al momento dell'esecuzione del metodo. Data e ora in automatico: Il sistema fornisce un valore creato a partire da un prefisso a cui sono aggiunti la data e l'ora attuali.	Manuale con valori pred.* Data e ora in automatico
Descrizione attività	Permette di definire un'etichetta per ogni campo identificativo dell'attività.	Testo (0–32 caratteri)
Valore predefinito	Definisce un valore predefinito per l'identificazione dell'attività. Il valore di identificazione dell'attività può essere modificato manualmente durante l'esecuzione del metodo. Questa impostazione è disponibile solo quando l' ID attività corrispondente è impostato su Manuale con valori pred.	Testo (0–32 caratteri)
Prefisso	Definisce un prefisso per l'identificativo dell'attività. Questa impostazione è disponibile solo se l' ID attività corrispondente è impostato su Data e ora in automatico .	Testo (0–32 caratteri)

* Impostazione di fabbrica

ID risultato

Parametro	Descrizione	Valori
Numero di ID risultato	Definisce il numero di identificativi del risultato. Se il Numero di ID risultato è superiore a 0, sono disponibili le impostazioni ID risultato , Descr. risultato e Prefisso/Valore predefinito per ogni singolo identificativo risultante.	0 1* 2 3
ID 1 risultato	Definisce il tipo di denominazione dell'identificativo del risultato. Manuale con valori pred.: Il valore dell'identificativo del risultato può essere immesso manualmente al momento dell'esecuzione del metodo. Contatore automatico: Il sistema fornisce un valore creato da un Prefisso a cui viene aggiunto un numero univoco (contatore).	Manuale con valori pred.* Contatore automatico
Descr. risultato	Permette di definire un'etichetta per ogni risultato identificativo.	Testo (0–32 caratteri)

Valore predefinito	Definisce un valore predefinito per l'ID risultato. Il valore della caratterizzazione del risultato può essere modificato manualmente durante l'esecuzione del metodo. Questa impostazione è disponibile solo quando l' ID risultato corrispondente è impostato su Manuale con valori pred. .	Testo (0–32 caratteri)
Prefisso	Definisce un prefisso per l'identificativo del risultato. Questa impostazione è disponibile solo se l' ID risultato corrispondente è impostato su Contatore automatico .	Testo (0–32 caratteri)

* Impostazione di fabbrica

6.2.2.4 Pesata

Parametro	Descrizione	Valori
Mostra info peso	Quando è impostato su Attivo , nella schermata di pesata viene visualizzato un peso secondario.	Attivo Inattivo*
Info unità	Definisce l'unità di misura delle Info peso . Questa impostazione è disponibile solo se Mostra info peso è impostato su Attivo .	Le unità di misura disponibili dipendono dal modello di bilancia.

* Impostazione di fabbrica

Impost. pesata

Parametro	Descrizione	Valori
Profilo di toll.	Un profilo di tolleranza memorizza tutte le impostazioni della bilancia necessarie per un determinato metodo di pesata. È possibile creare diversi profili di tolleranza per diversi metodi di pesata.	I profili di tolleranza vengono creati dall'utente per bilance e applicazioni specifiche.

Elettrostatico

Parametro	Descrizione	Valori
Ionizzatore	Definisce se lo ionizzatore è attivato o disattivato.	Attivo Inattivo*
Rivelazione	Attiva o disattiva la rivelazione elettrostatica (StaticDetect).	Attivo Inattivo*
Soglia	Definisce l'errore di pesata massimo accettabile dovuto alle cariche elettrostatiche. Se l'errore di pesata approssimativo misurato è minore o uguale alla soglia di rivelazione, lo stato StaticDetect è OK . Se l'errore di pesata approssimativo misurato è maggiore della soglia di rivelazione, lo stato StaticDetect è Non OK . Questa impostazione è disponibile solo se Rivelazione è impostato su Attivo .	Numerico
Mostra err. pesata	Visualizza o meno l'errore di pesata. Attivo : Se il valore StaticDetect è superiore alla soglia, viene visualizzato l'errore di pesata approssimativo effettivo. Questa impostazione è disponibile solo se Rivelazione è Attivo .	Attivo* Inattivo

* Impostazione di fabbrica

Vedi anche

[🔗 Creazione di un metodo "Formulazione semplice" ▶ pagina 43](#)

6.2.2.5 Articolo da pesare

È possibile definire un peso target con limiti di tolleranza per il metodo. Il metodo **Formulazione semplice** include un solo articolo in **Articolo da pesare**, mentre per il metodo **Formulaz. semplice (dettagli.)** in **Art.da pesare** è possibile definire più articoli.

Valori iniziali per la pesata

Parametro	Descrizione	Valori
Massa molare	Definisce la massa molare del componente. La massa molare di uno ione si calcola sommando il peso atomico dei singoli atomi di cui è composto lo ione. Questa impostazione è disponibile se Calcola la quantità di componente è impostato su Attivo o se l' Unità di concentrazione è espressa in concentrazione molare.	Numerici (1...10000 g/mol)
Purezza	Per definire la purezza del componente. Questa impostazione è disponibile solo se Calcola la concentrazione per componente o Calcola la quantità di componente è impostato su Attivo .	Numerico (100%* 0,001-100%)
Unità	Definisce l'unità di misura del risultato di pesata.	Le unità di misura disponibili dipendono dal modello di bilancia.
Peso target	Definisce il peso nominale. Il peso nominale viene mostrato nel sistema ausiliario di visualizzazione della pesata della bilancia (SmartTrac). Quando si definisce un peso nominale, incluse le sue tolleranze, il sistema SmartTrac indica se il peso attuale visualizzato rientra o meno nella tolleranza.	Numerico
Tolleranza -	Definisce il limite di tolleranza inferiore. Questa impostazione è disponibile solo se è definito un Peso target .	Numerico
Tolleranza +	Definisce il limite di tolleranza superiore. Questa impostazione è disponibile solo se è definito un Peso target .	Numerico

* Impostazione di fabbrica

Vedi anche

 Creazione di un metodo "Formulazione semplice" ► pagina 43

6.2.2.6 Art.da pesare

Questa sezione è disponibile solo per il metodo **Formulaz. semplice (dettagli.)**.

Parametro	Descrizione	Valori
ID componente	Definisce il nome del componente.	Testo (0-32 caratteri)
Massa molare	Definisce la massa molare del componente. La massa molare di uno ione si calcola sommando il peso atomico dei singoli atomi di cui è composto lo ione. Questa impostazione è disponibile se Calcola la quantità di componente è impostato su Attivo o se l' Unità di concentrazione è espressa in concentrazione molare.	Numerici (1...10000 g/mol)
Purezza	Per definire la purezza del componente. Questa impostazione è disponibile solo se Calcola la concentrazione per componente o Calcola la quantità di componente è impostato su Attivo .	Numerico (100%* 0,001-100%)

Unità	Definisce l'unità di misura del risultato di pesata.	Le unità di misura disponibili dipendono dal modello di bilancia.
Peso target	Definisce il peso nominale del componente. Se Calcola target è impostato su Concentrazione target , il Peso target viene calcolato e non può essere modificato manualmente.	Numerico
Concentrazione target	Definisce la concentrazione target del componente. Questa impostazione è disponibile solo se Calcola target è impostato su Concentrazione target .	Numerico (0% 0,001-100%)
Tolleranza -	Definisce il limite di tolleranza inferiore. Questa impostazione è disponibile solo se è definito un Peso target o una Concentrazione target .	Numerico
Tolleranza +	Definisce il limite di tolleranza superiore. Questa impostazione è disponibile solo se è definito un Peso target o una Concentrazione target .	Numerico

* Impostazione di fabbrica

Vedi anche

 Creazione di un metodo "Formulazione semplice" ► pagina 43

 Utilizzo di metodi con più articoli di pesata (articoli dettagliati) ► pagina 66



6.2.2.7 Automazione

Parametro	Descrizione	Valori
Target dati codice a barre	Nel caso in cui alla bilancia sia collegato un lettore di codici a barre, questa opzione definisce come elaborarne i relativi dati. Immissione da tastiera: i dati vengono scritti nella finestra di inserimento aperta in quel momento. Se non vi sono finestre di inserimento aperte, i dati vengono ignorati. Valore peso nominale: i dati del codice a barre vengono interpretati come valore per il peso nominale. ID 1 attività: i dati del codice a barre ricevuti vengono trattati come testo identificativo per caratterizzare questo parametro. ID 1 risultato: i dati del codice a barre ricevuti vengono trattati come testo identificativo per il risultato di questo parametro. Le voci disponibili nel menu dipendono dal Numero di ID attività e dal Numero di ID risultato specificati per il metodo. Assicurarsi che i caratteri del codice a barre scansionato siano compatibili con il formato del campo in cui devono essere inseriti.	Immissione da tastiera* Valore peso nominale ID 1 attività ID 1 risultato ...

* Impostazione di fabbrica

Automazione pesata

Parametro	Descrizione	Valori
Azzeramento automatico	Attivo: la bilancia si azzerava automaticamente quando il peso scende al di sotto di una soglia predefinita. Questa impostazione non è disponibile per le bilance omologate.	Attivo Inattivo*
Soglia azzeramento automatico	Definisce la soglia del Azzeramento automatico . Questa impostazione è disponibile solo se Azzeramento automatico è impostato su Attivo .	Numerico

Modalità tara	<p>Definisce la modalità di esecuzione della tara.</p> <p>Nessuno: Nessuna tara automatica.</p> <p>Tara automatica: La bilancia memorizza automaticamente il primo peso stabile come peso di tara.</p> <p>Prefissato della tara: Consente di immettere manualmente il valore numerico di una tara fissa.</p>	Nessuno* Tara automatica Prefissato della tara
Soglia tara automatica	<p>Definisce la soglia dell'opzione Modalità tara.</p> <p>Questo parametro definisce il valore minimo di peso da posizionare sul piatto di pesata affinché venga memorizzato automaticamente come valore di tara. Se il peso posizionato è inferiore al limite impostato, il valore non viene memorizzato automaticamente come valore di tara.</p> <p>In alternativa all'immissione di un valore numerico è possibile caricare direttamente il contenitore più leggero sul piatto di pesata, quindi premere il pulsante . In questo modo, tale peso verrà rilevato direttamente come valore minimo.</p> <p>Questa impostazione è disponibile solo se Modalità tara è impostato su Tara automatica.</p>	Numerico
Val. prefissato della tara	<p>Definisce un valore di peso per la funzione di tara preimpostata.</p> <p>Invece di immettere il valore, è possibile posizionare il rispettivo contenitore sul piatto di pesata, quindi premere il tasto . Il peso viene rilevato direttamente come valore della tara preimpostata.</p> <p>Questa impostazione è disponibile solo se Modalità tara è impostato su Prefissato della tara.</p>	Numerico
Tara automatica dopo il risultato	<p>Se impostata su Attivo, la bilancia esegue automaticamente il comando di tara quando un valore viene aggiunto a Elenco risultati.</p>	Attivo Inattivo*
Completamento automatico delle attività	<p>Attivo: la bilancia completa automaticamente un'attività in corso dopo che il risultato dell'ultimo articolo di pesata è stato aggiunto a Elenco risultati.</p> <p>Questa impostazione è disponibile solo se il metodo utilizza più articoli di pesata.</p>	Attivo Inattivo*

* Impostazione di fabbrica

Vedi anche

 Creazione di un metodo "Formulazione semplice" ► pagina 43

6.2.2.8 Stampa/Esporta

Parametro	Descrizione	Valori
Stampa nastro ed esportazione dati	<p>Definisce il contenuto della stampa e/o dell'esportazione, nonché quali azioni di stampa/esportazione vengono eseguite automaticamente al termine dell'attività.</p> <p>Questa sezione contiene varie impostazioni descritte nella tabella Stampa nastro ed esportazione dati che segue.</p>	
Stampa etichetta per attività	<p>Definisce il modello dell'etichetta da stampare, ovvero quali dati sono inclusi nell'etichetta e in quale formato.</p> <p>Questa sezione contiene varie impostazioni descritte nella tabella Stampa etichetta per attività che segue.</p>	

Stampa etichetta per articolo da pesare	Definisce il modello dell'etichetta da stampare del prodotto pesato, ovvero quali dati sono inclusi nell'etichetta e in quale formato. Questa sezione contiene varie impostazioni descritte nella tabella Stampa etichetta per articolo da pesare che segue.	
Taglio etichetta	Definisce se le etichette devono essere tagliate dopo la stampa. Per etichetta: Ogni etichetta viene tagliata una volta stampata. Per attività: Le etichette vengono tagliate al termine dell'attività. Questa impostazione è rilevante solo se la stampante di etichette collegata è in grado di tagliare le etichette.	Off* Per etichetta Per attività

* Impostazione di fabbrica

6.2.2.8.1 Stampa nastro ed esportazione dati

Uscita automatica dati

Parametro	Descrizione	Valori
Stampante a nastro	Abilita/disabilita la stampa automatica di Elenco risultati su una stampante a modulo continuo quando viene premuto il pulsante Completa . I dati da trasmettere alla stampante possono essere definiti nella sezione Impostazioni modello .	Attivo Inattivo*
Esportazione risultati	Attiva/disattiva l'esportazione automatica dei dati su un file server o in un dispositivo di archiviazione USB quando viene premuto il tasto Completa .	Attivo Inattivo*
Valore del peso	Attiva/disattiva l'opzione di invio automatico del valore di pesata via USB o Ethernet quando si preme Aggiungi ris..	Attivo Inattivo*

* Impostazione di fabbrica

Modello stampa stringa

Questa voce di menu consente di definire le informazioni che devono essere stampate dalla stampante a nastro.

Ogni singola impostazione può essere configurata su **Inattivo** o **Attivo** tramite la casella di controllo corrispondente. Per abilitare o disabilitare contemporaneamente tutte le impostazioni, procedere come segue:

- Per disabilitare tutte le caselle di controllo contemporaneamente, premere **Deseleziona tutto**.
→ Tutte le impostazioni sono configurate come **Inattivo**.
- Per abilitare tutte le caselle di controllo contemporaneamente, premere **Seleziona tutto**.
→ Tutte le impostazioni sono configurate come **Attivo**.

Impostazioni modello

Parametro	Descrizione	Valori
Intestazione e piè di pagina	Definisce l'intestazione e/o il piè di pagina da stampare.	Titolo Testo titolo Data/ora Utente Firma Linee di separazione Titoli del gruppo
Informazioni sulla bilancia	Definisce quali informazioni relative alla bilancia vengono stampate.	Tipo di bilancia ID bilancia Numero di serie bilancia Versione software

Informazioni QC	Definisce quali informazioni relative alla qualità vengono stampate.	Profilo di toll. Data/ora di regolazione Nome test di routine Ultima data di esecuz. test di routine Risultato test di routine Stato GWP Approved Stato livello Stato MinWeigh
Informazioni sull'attività	Definisce quali informazioni relative all'attività vengono stampate.	Nome metodo Commento sul metodo ID attività Volume matraccio Peso di riferimento Data di scadenza Data di produzione
Informazioni sull'articolo da pesare	Definisce quali informazioni relative agli articoli di pesata vengono stampate.	Mostra articoli da pesare esclusi Stato risultato ID risultato Massa molare Purezza Quantità di sostanza Concentrazione Stato GWP Approved Stato livello Stato MinWeigh Stato tolleranza Target e tolleranze
Informazioni dettagliate sul risultato	Definisce quali informazioni relative al risultato della misura vengono stampate.	Peso Peso di tara Peso lordo Info peso Data/ora Stabilità

6.2.2.8.2 Stampa etichetta per attività

Parametro	Descrizione	Valori
Stampa etichetta automatica per attività	Se impostato su Attivo , l'etichetta dell'attività viene stampata automaticamente quando si preme Completa .	Attivo Inattivo*
Copie	Definisce quante copie dell'etichetta verranno stampate.	Numerico
Modello usato	Seleziona il modello di etichetta.	Le etichette disponibili sono riportate di seguito.

* Impostazione di fabbrica

Impostazioni campo

È possibile definire individualmente il contenuto di ciascun campo dell'etichetta.

Parametro	Descrizione	Valori
Campo etichetta 1	Definisce quali informazioni compaiono in ogni campo dell'etichetta. Il numero di campi dell'etichetta dipende dal modello selezionato.	Le voci disponibili dipendono dalle impostazioni del metodo.

Impostaz. codice a barre

È possibile definire individualmente il contenuto di ciascun codice a barre. Questa sezione è disponibile solo quando il **Modello usato** selezionato contiene almeno un codice 2D.

Parametro	Descrizione	Valori
Delimitatore	Definisce la delimitazione tra i dati del codice a barre. Questa impostazione è disponibile solo quando il Modello usato selezionato contiene diversi codici 2D.	TAB* Avanzamento carta Ritorno a capo Spazio Definito dall'utente
Campo 1 codice a barre	Definisce quali informazioni compaiono in ogni codice a barre. Il numero di campi del codice a barre dipende del modello selezionato.	Le voci disponibili dipendono dalle impostazioni del metodo.

* Impostazione di fabbrica

6.2.2.8.3 Stampa etichetta per articolo da pesare

Parametro	Descrizione	Valori
Stampa etichetta automatica per articolo da pesare	Se impostato su Attivo , l'etichetta dell'articolo da pesare viene stampata automaticamente quando si preme Aggiungi ris..	Attivo Inattivo*
Copie	Definisce quante copie dell'etichetta verranno stampate.	Numerico
Modello usato	Seleziona il modello di etichetta.	Le etichette disponibili sono riportate di seguito.

* Impostazione di fabbrica

Impostazioni campo

È possibile definire individualmente il contenuto di ciascun campo dell'etichetta.

Parametro	Descrizione	Valori
Campo etichetta 1	Definisce quali informazioni compaiono in ogni campo dell'etichetta. Il numero di campi dell'etichetta dipende dal modello selezionato.	Le voci disponibili dipendono dalle impostazioni del metodo.

Impostaz. codice a barre





È possibile definire individualmente il contenuto di ciascun codice a barre. Questa sezione è disponibile solo quando il **Modello usato** selezionato contiene almeno un codice 2D.

Parametro	Descrizione	Valori
Delimitatore	Definisce la delimitazione tra i dati del codice a barre. Questa impostazione è disponibile solo quando il Modello usato selezionato contiene diversi codici 2D.	TAB* Avanzamento carta Ritorno a capo Spazio Definito dall'utente
Campo 1 codice a barre	Definisce quali informazioni compaiono in ogni codice a barre. Il numero di campi del codice a barre dipende del modello selezionato.	Le voci disponibili dipendono dalle impostazioni del metodo.

* Impostazione di fabbrica

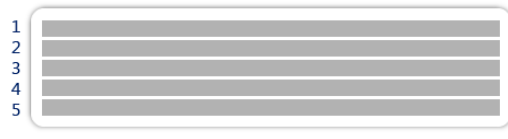
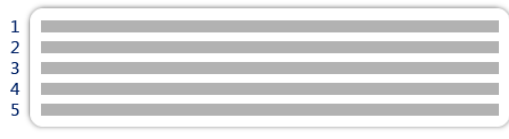
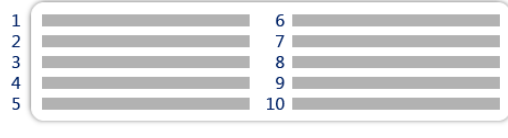
6.2.2.8.4 Etichette disponibili

È possibile selezionare i seguenti layout di etichetta:

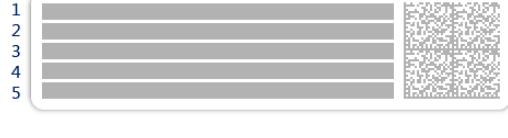
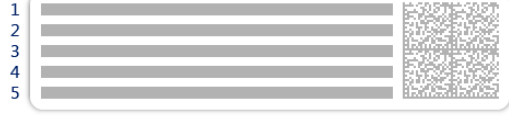
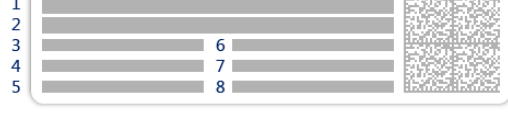
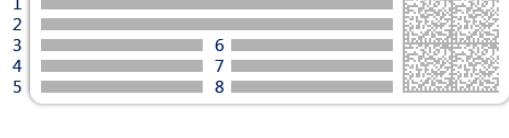
 <p>1 2 3 4 5</p> <p>5 campi grandi</p>	 <p>1 2 3 4 5</p> <p>5 campi piccoli</p>
 <p>1 2 3 4 5</p> <p>6 7 8 9 10</p> <p>10 campi piccoli</p>	 <p>1 2 3</p> <p>codice a barre 1D con 3 campi grandi</p>
 <p>1 2 3</p> <p>codice a barre 1D con 3 campi piccoli</p>	 <p>1 2 3</p> <p>4 5 6</p> <p>codice a barre 1D con 6 campi piccoli</p>
 <p>1 2 3 4 5</p> <p>codice a barre 2D con 5 campi grandi</p>	 <p>1 2 3 4 5</p> <p>codice a barre 2D con 5 campi piccoli</p>
 <p>1 2 3 4 5</p> <p>6 7 8</p> <p>codice a barre 2D con 2 campi grandi e 6 campi piccoli</p>	 <p>1 2 3 4 5</p> <p>6 7 8</p> <p>codice a barre 2D con 8 campi piccoli</p>

6.2.3 Impostazioni: metodo "Intervallo pesata"

≡ Percorso di navigazione: ▼ Metodi > Elenco metodi > la mia intervallo pesata > Modifica

✎ Modifica metodo - la mia intervallo pesata

Generale	Tipo di metodo	Intervallo pesata
Intervallo	Nome metodo	la mia intervallo pesata
Formato ID	Commento	<i>Immetti qui</i>
Pesata		
Articolo da pesare	Blocca metodo	<input type="checkbox"/>
Automazione		
Stampa/Esporta		

Chiudi Salva

Le impostazioni del metodo **Intervallo pesata** sono raggruppate come segue:

- **Generale**
- **Intervallo**
- **Formato ID**
- **Pesata**
- **Articolo da pesare**
- **Automazione**
- **Stampa/Esporta**

Vedi anche

- Creazione di un metodo "Intervallo pesata" ► pagina 44
- Modificare un metodo ► pagina 65

6.2.3.1 Generale

Il **Tipo di metodo** è definito nella procedura guidata durante la creazione del metodo e non può essere modificato.

Parametro	Descrizione	Valori
Nome metodo	Definisce il nome del metodo.	Testo (1–22 caratteri)
Commento	È possibile descrivere il metodo con un commento.	Testo (0–128 caratteri)
Blocca metodo	Blocca il metodo per evitare ulteriori modifiche.	Attivo Inattivo*

* Impostazione di fabbrica

6.2.3.2 Intervallo

Parametro	Descrizione	Valori
Approssima intervallo	Definisce la durata di un singolo intervallo di pesata.	Numerico (1 s* 0,5-60 s)
Misure	Definisce il numero totale di misure.	Numerico (3.600* 1-5.000)

* Impostazione di fabbrica

Nota

Il parametro **Durata** mostra la durata del metodo in relazione ai valori definiti per i parametri **Approssima intervallo** e **Misure**.

Vedi anche

 Creazione di un metodo "Intervallo pesata" ► pagina 44

6.2.3.3 Formato ID

ID attività

Parametro	Descrizione	Valori
Numero di ID attività	Definisce il numero identificativo dell'attività. Se il Numero di ID attività è superiore a 0, sono disponibili le impostazioni ID attività , Descrizione attività e Prefisso/Valore predefinito per ogni singolo identificativo dell'attività.	0 1* 2 3
ID 1 attività	Definisce il tipo di denominazione dell'identificazione dell'attività. Manuale con valori pred.: Il valore dell'identificazione dell'attività può essere immesso manualmente al momento dell'esecuzione del metodo. Data e ora in automatico: Il sistema fornisce un valore creato a partire da un prefisso a cui sono aggiunti la data e l'ora attuali.	Manuale con valori pred.* Data e ora in automatico
Descrizione attività	Permette di definire un'etichetta per ogni campo identificativo dell'attività.	Testo (0–32 caratteri)
Valore predefinito	Definisce un valore predefinito per l'identificazione dell'attività. Il valore di identificazione dell'attività può essere modificato manualmente durante l'esecuzione del metodo. Questa impostazione è disponibile solo quando l' ID attività corrispondente è impostato su Manuale con valori pred.	Testo (0–32 caratteri)
Prefisso	Definisce un prefisso per l'identificativo dell'attività. Questa impostazione è disponibile solo se l' ID attività corrispondente è impostato su Data e ora in automatico .	Testo (0–32 caratteri)

* Impostazione di fabbrica

6.2.3.4 Pesata

Parametro	Descrizione	Valori
Mostra info peso	Quando è impostato su Attivo , nella schermata di pesata viene visualizzato un peso secondario.	Attivo Inattivo*
Info unità	Definisce l'unità di misura delle Info peso . Questa impostazione è disponibile solo se Mostra info peso è impostato su Attivo .	Le unità di misura disponibili dipendono dal modello di bilancia.

* Impostazione di fabbrica

Impost. pesata

Parametro	Descrizione	Valori
Profilo di toll.	Un profilo di tolleranza memorizza tutte le impostazioni della bilancia necessarie per un determinato metodo di pesata. È possibile creare diversi profili di tolleranza per diversi metodi di pesata.	I profili di tolleranza vengono creati dall'utente per bilance e applicazioni specifiche.

Vedi anche

 Creazione di un metodo "Intervallo pesata" ► pagina 44

6.2.3.5 Articolo da pesare

Valori iniziali per la pesata

Parametro	Descrizione	Valori
Unità	Definisce l'unità di misura del risultato di pesata.	Le unità di misura disponibili dipendono dal modello di bilancia.

Vedi anche

 Creazione di un metodo "Intervallo pesata" ► pagina 44

6.2.3.6 Automazione

Parametro	Descrizione	Valori
Target dati codice a barre	<p>Nel caso in cui alla bilancia sia collegato un lettore di codici a barre, questa opzione definisce come elaborarne i relativi dati.</p> <p>Immissione da tastiera: i dati vengono scritti nella finestra di inserimento aperta in quel momento. Se non vi sono finestre di inserimento aperte, i dati vengono ignorati.</p> <p>ID 1 attività: i dati del codice a barre ricevuti vengono trattati come testo identificativo per caratterizzare questo parametro.</p> <p>Le voci disponibili nel menu dipendono dal Numero di ID attività specificato per il metodo.</p> <p>Assicurarsi che i caratteri del codice a barre scansionato siano compatibili con il formato del campo in cui devono essere inseriti.</p>	Immissione da tastiera* ID 1 attività I ...

* Impostazione di fabbrica

Vedi anche

 Creazione di un metodo "Intervallo pesata" ► pagina 44

6.2.3.7 Stampa/Esporta

Parametro	Descrizione	Valori
Stampa nastro ed esportazione dati	<p>Definisce il contenuto della stampa e/o dell'esportazione, nonché quali azioni di stampa/esportazione vengono eseguite automaticamente al termine dell'attività.</p> <p>Questa sezione contiene varie impostazioni descritte nella tabella Stampa nastro ed esportazione dati che segue.</p>	

6.2.3.7.1 Stampa nastro ed esportazione dati

Uscita automatica dati

Parametro	Descrizione	Valori
Esportazione risultati	Attiva/disattiva l'esportazione automatica dei dati su un file server o in un dispositivo di archiviazione USB quando viene premuto il tasto Completa .	Attivo Inattivo*

* Impostazione di fabbrica

6.2.4 Impostazioni: metodo "Titolazione"

☰ Percorso di navigazione: ▼ Metodi > ☰ Elenco metodi > 📄 la mia titolazione > ✎ Modifica

✎ Modifica metodo - la mia titolazione		
☰ Generale	Tipo di metodo	Titolazione
📄 Titolazione	Nome metodo	la mia titolazione
📄 Formato ID	Commento	<i>Immetti qui</i>
⚙️ Pesata		
🧪 Articolo da pesare	Blocca metodo	<input type="checkbox"/>
🔄 Automazione		
🖨️ Stampa/Esporta		
🔙 Chiudi		✅ Salva

Le impostazioni del metodo **Titolazione** sono raggruppate come segue:

- ☰ **Generale**
- 📄 **Titolazione**
- 📄 **Formato ID**
- ⚙️ **Pesata**
- 🧪 **Articolo da pesare**
- 🔄 **Automazione**
- 🖨️ **Stampa/Esporta**

Vedi anche

- 🔗 Creazione di un metodo "Titolazione" ▶ pagina 46
- 🔗 Modificare un metodo ▶ pagina 65

6.2.4.1 Generale

Il **Tipo di metodo** è definito nella procedura guidata durante la creazione del metodo e non può essere modificato.

Parametro	Descrizione	Valori
Nome metodo	Definisce il nome del metodo.	Testo (1–22 caratteri)
Commento	È possibile descrivere il metodo con un commento.	Testo (0–128 caratteri)
Blocca metodo	Blocca il metodo per evitare ulteriori modifiche.	Attivo Inattivo*

* Impostazione di fabbrica

6.2.4.2 Titolazione

Parametro	Descrizione	Valori
Opzione RFID	Definisce il comportamento del lettore RFID. Solo scrittura: il lettore RFID può solo scrivere il contenuto sul chip RFID. Letture e scrittura: Il lettore RFID può leggere il contenuto del chip RFID e scrivere i dati sul chip stesso.	Inattivo* Solo scrittura Lettura e scrittura
Densità	Definisce la densità del liquido. Questa impostazione è disponibile solo se l' Opzione RFID è impostata su Solo scrittura o Letture e scrittura .	Numerico (1,0000 g/ml* 0-100 g/ml)

Fattore di correzione	Definisce il fattore di correzione della titolazione. Questa impostazione è disponibile solo se l' Opzione RFID è impostata su Solo scrittura o Letture e scrittura .	Numerico (1,0000* 0-1.000.000)
-----------------------	---	-----------------------------------

* Impostazione di fabbrica

Vedi anche

 Creazione di un metodo "Titolazione" ► pagina 46

6.2.4.3 Formato ID

ID attività

Parametro	Descrizione	Valori
Numero di ID attività	Definisce il numero identificativo dell'attività. Se il Numero di ID attività è superiore a 0, sono disponibili le impostazioni ID attività , Descrizione attività e Prefisso/Valore predefinito per ogni singolo identificativo dell'attività.	0 1 * 2 3
ID 1 attività	Definisce il tipo di denominazione dell'identificazione dell'attività. Manuale con valori pred.: Il valore dell'identificazione dell'attività può essere immesso manualmente al momento dell'esecuzione del metodo. Data e ora in automatico: Il sistema fornisce un valore creato a partire da un prefisso a cui sono aggiunti la data e l'ora attuali.	Manuale con valori pred.* Data e ora in automatico
Valore predefinito	Definisce un valore predefinito per l'identificazione dell'attività. Il valore di identificazione dell'attività può essere modificato manualmente durante l'esecuzione del metodo. Questa impostazione è disponibile solo quando l' ID attività corrispondente è impostato su Manuale con valori pred.	Testo (0–32 caratteri)
Prefisso	Definisce un prefisso per l'identificativo dell'attività. Questa impostazione è disponibile solo se l' ID attività corrispondente è impostato su Data e ora in automatico .	Testo (0–32 caratteri)

* Impostazione di fabbrica

ID risultato

Parametro	Descrizione	Valori
Numero di ID risultato	Definisce il numero di identificativi del risultato. Se il Numero di ID risultato è superiore a 0, sono disponibili le impostazioni ID risultato , Descr. risultato e Prefisso/Valore predefinito per ogni singolo identificativo risultante.	0 1 * 2 3
ID 1 risultato	Definisce il tipo di denominazione dell'identificativo del risultato. Manuale con valori pred.: Il valore dell'identificativo del risultato può essere immesso manualmente al momento dell'esecuzione del metodo. Contatore automatico: Il sistema fornisce un valore creato da un Prefisso a cui viene aggiunto un numero univoco (contatore).	Manuale con valori pred.* Contatore automatico
Descr. risultato	Permette di definire un'etichetta per ogni risultato identificativo.	Testo (0–32 caratteri)
Valore predefinito	Definisce un valore predefinito per l'ID risultato. Il valore della caratterizzazione del risultato può essere modificato manualmente durante l'esecuzione del metodo. Questa impostazione è disponibile solo quando l' ID risultato corrispondente è impostato su Manuale con valori pred.	Testo (0–32 caratteri)

Prefisso	Definisce un prefisso per l'identificativo del risultato. Questa impostazione è disponibile solo se l' ID risultato corrispondente è impostato su Contatore automatico .	Testo (0–32 caratteri)
----------	---	------------------------

* Impostazione di fabbrica

Nota

La lunghezza massima del testo per l'**ID campione** è di 32 caratteri. Se l'opzione RFID è attivata, solo i primi 20 caratteri vengono trasferiti al chip RFID.

6.2.4.4 Pesata

Parametro	Descrizione	Valori
Mostra info peso	Quando è impostato su Attivo , nella schermata di pesata viene visualizzato un peso secondario.	Attivo Inattivo*
Info unità	Definisce l'unità di misura delle Info peso . Questa impostazione è disponibile solo se Mostra info peso è impostato su Attivo .	Le unità di misura disponibili dipendono dal modello di bilancia.

* Impostazione di fabbrica

Impost. pesata

Parametro	Descrizione	Valori
Profilo di toll.	Un profilo di tolleranza memorizza tutte le impostazioni della bilancia necessarie per un determinato metodo di pesata. È possibile creare diversi profili di tolleranza per diversi metodi di pesata.	I profili di tolleranza vengono creati dall'utente per bilance e applicazioni specifiche.
Modalità acquisizione peso	Definisce la modalità di acquisizione del valore di pesata della bilancia dopo aver premuto il tasto di totalizzazione del risultato o dopo che l'aggiunta del risultato alla totalizzazione è stata attivata come acquisizione automatica. Stabile: il sistema attende un peso stabile. Immediato: il sistema non attende alcun peso stabile. Il sistema attende per la quantità di secondi di (Rit. acquis. peso) definita. Dopo l'attesa della quantità di secondi definita, il valore del peso viene acquisito.	Stabile* Immediato
Rit. acquis. peso	Definisce il tempo di attesa della bilancia, in secondi, per l'acquisizione del peso dopo aver premuto il tasto di totalizzazione del risultato o dopo che l'aggiunta del risultato alla totalizzazione è stata attivata come acquisizione automatica. Questa impostazione è disponibile solo se Modalità acquisizione peso è impostato su Immediato .	Numerico (5 secondi* 0–60 secondi)

* Impostazione di fabbrica

Elettrostatico

Parametro	Descrizione	Valori
Ionizzatore	Definisce se lo ionizzatore è attivato o disattivato.	Attivo Inattivo*
Rivelazione	Attiva o disattiva la rivelazione elettrostatica (StaticDetect).	Attivo Inattivo*

Soglia	<p>Definisce l'errore di pesata massimo accettabile dovuto alle cariche elettrostatiche.</p> <p>Se l'errore di pesata approssimativo misurato è minore o uguale alla soglia di rivelazione, lo stato StaticDetect è OK.</p> <p>Se l'errore di pesata approssimativo misurato è maggiore della soglia di rivelazione, lo stato StaticDetect è Non OK.</p> <p>Questa impostazione è disponibile solo se Rivelazione è impostato su Attivo.</p>	Numerico
Mostra err. pesata	<p>Visualizza o meno l'errore di pesata.</p> <p>Attivo: Se il valore StaticDetect è superiore alla soglia, viene visualizzato l'errore di pesata approssimativo effettivo.</p> <p>Questa impostazione è disponibile solo se Rivelazione è Attivo.</p>	Attivo* Inattivo

* Impostazione di fabbrica

Vedi anche

[🔗 Creazione di un metodo "Titolazione" ▶ pagina 46](#)

6.2.4.5 Articolo da pesare

Valori iniziali per la pesata

Parametro	Descrizione	Valori
Unità	Definisce l'unità di misura del risultato di pesata.	Le unità di misura disponibili dipendono dal modello di bilancia.
Peso target	Definisce il peso nominale. Il peso nominale viene mostrato nel sistema ausiliario di visualizzazione della pesata della bilancia (SmartTrac). Quando si definisce un peso nominale, include le sue tolleranze, il sistema SmartTrac indica se il peso attuale visualizzato rientra o meno nella tolleranza.	Numerico
Tolleranza -	Definisce il limite di tolleranza inferiore. Questa impostazione è disponibile solo se è definito un Peso target .	Numerico
Tolleranza +	Definisce il limite di tolleranza superiore. Questa impostazione è disponibile solo se è definito un Peso target .	Numerico

6.2.4.6 Automazione

Parametro	Descrizione	Valori
Target dati codice a barre	<p>Nel caso in cui alla bilancia sia collegato un lettore di codici a barre, questa opzione definisce come elaborarne i relativi dati.</p> <p>Immissione da tastiera: i dati vengono scritti nella finestra di inserimento aperta in quel momento. Se non vi sono finestre di inserimento aperte, i dati vengono ignorati.</p> <p>Valore peso nominale: i dati del codice a barre vengono interpretati come valore per il peso nominale.</p> <p>ID 1 attività: i dati del codice a barre ricevuti vengono trattati come testo identificativo per caratterizzare questo parametro.</p> <p>ID 1 risultato: i dati del codice a barre ricevuti vengono trattati come testo identificativo per il risultato di questo parametro.</p> <p>Le voci disponibili nel menu dipendono dal Numero di ID attività e dal Numero di ID risultato specificati per il metodo.</p> <p>Assicurarsi che i caratteri del codice a barre scansionato siano compatibili con il formato del campo in cui devono essere inseriti.</p>	Immissione da tastiera* I Valore peso nominale I ID 1 attività I ID 1 risultato I ...

* Impostazione di fabbrica

Automazione pesata

Parametro	Descrizione	Valori
Azzeramento automatico	<p>Attivo: la bilancia si azzerava automaticamente quando il peso scende al di sotto di una soglia predefinita.</p> <p>Questa impostazione non disponibile per le bilance omologate.</p>	Attivo I Inattivo*
Soglia azzeramento automatico	<p>Definisce la soglia del Azzeramento automatico.</p> <p>Questa impostazione è disponibile solo se Azzeramento automatico è impostato su Attivo.</p>	Numerico
Modalità tara	<p>Definisce la modalità di esecuzione della tara.</p> <p>Nessuno: Nessuna tara automatica.</p> <p>Tara automatica: La bilancia memorizza automaticamente il primo peso stabile come peso di tara.</p> <p>Prefissato della tara: Consente di immettere manualmente il valore numerico di una tara fissa.</p>	Nessuno* I Tara automatica I Prefissato della tara
Soglia tara automatica	<p>Definisce la soglia dell'opzione Modalità tara.</p> <p>Questo parametro definisce il valore minimo di peso da posizionare sul piatto di pesata affinché venga memorizzato automaticamente come valore di tara. Se il peso posizionato è inferiore al limite impostato, il valore non viene memorizzato automaticamente come valore di tara.</p> <p>In alternativa all'immissione di un valore numerico è possibile caricare direttamente il contenitore più leggero sul piatto di pesata, quindi premere il pulsante . In questo modo, tale peso verrà rilevato direttamente come valore minimo.</p> <p>Questa impostazione è disponibile solo se Modalità tara è impostato su Tara automatica.</p>	Numerico

Val. prefissato della tara	Definisce un valore di peso per la funzione di tara preimpostata. Invece di immettere il valore, è possibile posizionare il rispettivo contenitore sul piatto di pesata, quindi premere il tasto  . Il peso viene rilevato direttamente come valore della tara preimpostata. Questa impostazione è disponibile solo se Modalità tara è impostato su Prefissato della tara .	Numerico
Risultato automatico	Genera automaticamente un risultato di pesata dopo il raggiungimento di una soglia. Nessuno : Non verrà generato alcun risultato automatico. Senza tara campione : Dopo aver tolto dal piatto di pesata un peso che ha raggiunto la soglia, la bilancia non esegue il comando di tara.	Nessuno* Senza tara campione
Soglia risultato automatico	Definisce la soglia di Risultato automatico . Il risultato viene aggiunto automaticamente a Elenco risultati solo se il peso del campione è superiore alla soglia definita. Questa impostazione è disponibile solo se Risultato automatico è impostato su Attivo .	Numerico
Trigger peso	Definisce il comportamento della Soglia risultato automatico . Superiore a : Il risultato di pesata viene generato quando il peso supera la soglia definita. Al di sotto di : il risultato di pesata viene generato quando il peso scende al di sotto della soglia definita. Questa impostazione è disponibile solo se Risultato automatico è impostato su Senza tara campione .	Superiore a* Al di sotto di
Tara automatica dopo il risultato	Se impostata su Attivo , la bilancia esegue automaticamente il comando di tara quando un valore viene aggiunto a Elenco risultati .	Attivo Inattivo*

* Impostazione di fabbrica

Vedi anche

 Creazione di un metodo "Titolazione" ► pagina 46

6.2.4.7 Stampa/Esporta

Parametro	Descrizione	Valori
Stampa nastro ed esportazione dati	Definisce il contenuto della stampa e/o dell'esportazione, nonché quali azioni di stampa/esportazione vengono eseguite automaticamente al termine dell'attività. Questa sezione contiene varie impostazioni descritte nella tabella Stampa nastro ed esportazione dati che segue.	
Stampa etichetta per attività	Definisce il modello dell'etichetta da stampare, ovvero quali dati sono inclusi nell'etichetta e in quale formato. Questa sezione contiene varie impostazioni descritte nella tabella Stampa etichetta per attività che segue.	
Stampa etichetta per articolo da pesare	Definisce il modello dell'etichetta da stampare del prodotto pesato, ovvero quali dati sono inclusi nell'etichetta e in quale formato. Questa sezione contiene varie impostazioni descritte nella tabella Stampa etichetta per articolo da pesare che segue.	

Taglio etichetta	Definisce se le etichette devono essere tagliate dopo la stampa. Per etichetta: Ogni etichetta viene tagliata una volta stampata. Per attività: Le etichette vengono tagliate al termine dell'attività. Questa impostazione è rilevante solo se la stampante di etichette collegata è in grado di tagliare le etichette.	Off* Per etichetta Per attività
------------------	---	-------------------------------------

* Impostazione di fabbrica

6.2.4.7.1 Stampa nastro ed esportazione dati

Uscita automatica dati

Parametro	Descrizione	Valori
Stampante a nastro	Abilita/disabilita la stampa automatica di Elenco risultati su una stampante a modulo continuo quando viene premuto il pulsante Completa . I dati da trasmettere alla stampante possono essere definiti nella sezione Impostazioni modello .	Attivo Inattivo*
Esportazione risultati	Attiva/disattiva l'esportazione automatica dei dati su un file server o in un dispositivo di archiviazione USB quando viene premuto il tasto Completa .	Attivo Inattivo*
Valore del peso	Attiva/disattiva l'opzione di invio automatico del valore di pesata via USB o Ethernet quando si preme Aggiungi ris..	Attivo Inattivo*

* Impostazione di fabbrica

Modello stampa stringa

Questa voce di menu consente di definire le informazioni che devono essere stampate dalla stampante a nastro.

Ogni singola impostazione può essere configurata su **Inattivo** o **Attivo** tramite la casella di controllo corrispondente. Per abilitare o disabilitare contemporaneamente tutte le impostazioni, procedere come segue:

- Per disabilitare tutte le caselle di controllo contemporaneamente, premere **Deseleziona tutto**.
➔ Tutte le impostazioni sono configurate come **Inattivo**.
- Per abilitare tutte le caselle di controllo contemporaneamente, premere **Seleziona tutto**.
➔ Tutte le impostazioni sono configurate come **Attivo**.

Impostazioni modello

Parametro	Descrizione	Valori
Intestazione e piè di pagina	Definisce l'intestazione e/o il piè di pagina da stampare.	Titolo Testo titolo Data/ora Utente Firma Linee di separazione Titoli del gruppo
Informazioni sulla bilancia	Definisce quali informazioni relative alla bilancia vengono stampate.	Tipo di bilancia ID bilancia Numero di serie bilancia Versione software
Informazioni QC	Definisce quali informazioni relative alla qualità vengono stampate.	Profilo di toll. Data/ora di regolazione Nome test di routine Ultima data di esecuz. test di routine Risultato test di routine Stato GWP Approved Stato livello Stato MinWeigh

Informazioni sull'attività	Definisce quali informazioni relative all'attività vengono stampate.	Nome metodo Commento sul metodo ID attività Impostazioni risultato automatico
Informazioni sull'articolo da pesare	Definisce quali informazioni relative agli articoli di pesata vengono stampate.	Mostra articoli da pesare esclusi Stato risultato ID risultato Densità Fattore di correzione Stato GWP Approved Stato livello Stato MinWeigh Stato tolleranza Target e tolleranze
Informazioni dettagliate sul risultato	Definisce quali informazioni relative al risultato della misura vengono stampate.	Peso Peso di tara Peso lordo Info peso Data/ora Stabilità

6.2.4.7.2 Stampa etichetta per attività

Parametro	Descrizione	Valori
Stampa etichetta automatica per attività	Se impostato su Attivo , l'etichetta dell'attività viene stampata automaticamente quando si preme Completa .	Attivo Inattivo*
Copie	Definisce quante copie dell'etichetta verranno stampate.	Numerico
Modello usato	Seleziona il modello di etichetta.	Le etichette disponibili sono riportate di seguito.

* Impostazione di fabbrica

Impostazioni campo

È possibile definire individualmente il contenuto di ciascun campo dell'etichetta.

Parametro	Descrizione	Valori
Campo etichetta 1	Definisce quali informazioni compaiono in ogni campo dell'etichetta. Il numero di campi dell'etichetta dipende dal modello selezionato.	Le voci disponibili dipendono dalle impostazioni del metodo.

Impostaz. codice a barre

È possibile definire individualmente il contenuto di ciascun codice a barre. Questa sezione è disponibile solo quando il **Modello usato** selezionato contiene almeno un codice 2D.

Parametro	Descrizione	Valori
Delimitatore	Definisce la delimitazione tra i dati del codice a barre. Questa impostazione è disponibile solo quando il Modello usato selezionato contiene diversi codici 2D.	TAB* Avanzamento carta Ritorno a capo Spazio Definito dall'utente
Campo 1 codice a barre	Definisce quali informazioni compaiono in ogni codice a barre. Il numero di campi del codice a barre dipende dal modello selezionato.	Le voci disponibili dipendono dalle impostazioni del metodo.

* Impostazione di fabbrica

6.2.4.7.3 Stampa etichetta per articolo da pesare

Parametro	Descrizione	Valori
Stampa etichetta automatica per articolo da pesare	Se impostato su Attivo , l'etichetta dell'articolo da pesare viene stampata automaticamente quando si preme Aggiungi ris..	Attivo Inattivo*
Copie	Definisce quante copie dell'etichetta verranno stampate.	Numerico
Modello usato	Seleziona il modello di etichetta.	Le etichette disponibili sono riportate di seguito.

* Impostazione di fabbrica

Impostazioni campo

È possibile definire individualmente il contenuto di ciascun campo dell'etichetta.

Parametro	Descrizione	Valori
Campo etichetta 1	Definisce quali informazioni compaiono in ogni campo dell'etichetta. Il numero di campi dell'etichetta dipende dal modello selezionato.	Le voci disponibili dipendono dalle impostazioni del metodo.

Impostaz. codice a barre



È possibile definire individualmente il contenuto di ciascun codice a barre. Questa sezione è disponibile solo quando il **Modello usato** selezionato contiene almeno un codice 2D.



Parametro	Descrizione	Valori
Delimitatore	Definisce la delimitazione tra i dati del codice a barre. Questa impostazione è disponibile solo quando il Modello usato selezionato contiene diversi codici 2D.	TAB* Avanzamento carta Ritorno a capo Spazio Definito dall'utente
Campo 1 codice a barre	Definisce quali informazioni compaiono in ogni codice a barre. Il numero di campi del codice a barre dipende del modello selezionato.	Le voci disponibili dipendono dalle impostazioni del metodo.

* Impostazione di fabbrica

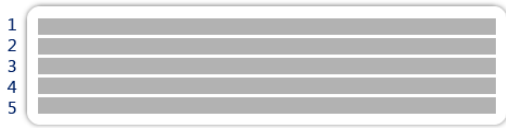
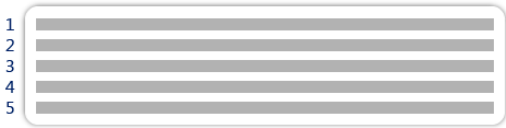
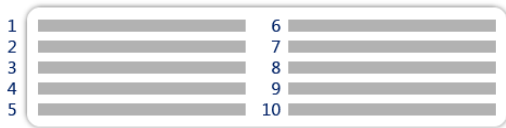
6.2.4.7.4 Etichette disponibili

È possibile selezionare i seguenti layout di etichetta:

 <p>5 campi grandi</p>	 <p>5 campi piccoli</p>
 <p>10 campi piccoli</p>	 <p>codice a barre 1D con 3 campi grandi</p>

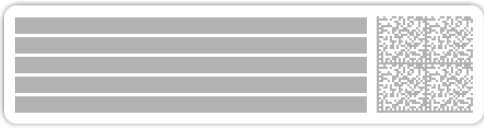
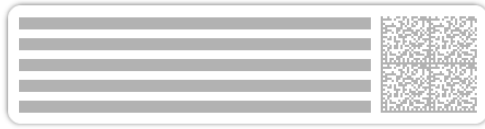
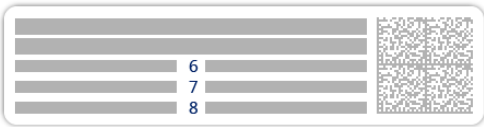
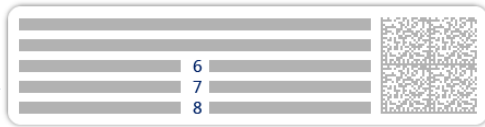
 <p>1 2 3</p> <p>codice a barre 1D con 3 campi piccoli</p>	 <p>1 2 3</p> <p>4 5 6</p> <p>codice a barre 1D con 6 campi piccoli</p>
 <p>1 2 3 4 5</p> <p>codice a barre 2D con 5 campi grandi</p>	 <p>1 2 3 4 5</p> <p>codice a barre 2D con 5 campi piccoli</p>
 <p>1 2 3 4 5</p> <p>6 7 8</p> <p>codice a barre 2D con 2 campi grandi e 6 campi piccoli</p>	 <p>1 2 3 4 5</p> <p>6 7 8</p> <p>codice a barre 2D con 8 campi piccoli</p>

6.2.5 Impostazioni: metodo "Determinazione densità"

☰ Percorso di navigazione: ▼ Metodi > ☰ Elenco metodi > 📄 la mia densità > ✎ Modifica

✎ Modifica metodo - la mia densità		
☰ Generale	Tipo di metodo	Determinazione densità
📄 Densità	Nome metodo	la mia densità
🔑 Formato ID	Commento	<i>Immetti qui</i>
⚙️ Pesata		
🧪 Articolo da pesare	Blocca metodo	<input type="checkbox"/>
🔄 Automazione		
🖨️ Stampa/Esporta		
🔙 Chiudi		✅ Salva

Le impostazioni del metodo **Determinazione densità** sono raggruppate come segue:

- ☰ **Generale**
- 📄 **Densità**
- 🔑 **Formato ID**
- ⚙️ **Pesata**
- 🧪 **Articolo da pesare**
- 🔄 **Automazione**
- 🖨️ **Stampa/Esporta**

Vedi anche

- 🔗 Creazione di un metodo "Determinazione densità" ▶ pagina 47
- 🔗 Modificare un metodo ▶ pagina 65

6.2.5.1 Generale

Il **Tipo di metodo** è definito nella procedura guidata durante la creazione del metodo e non può essere modificato.

Parametro	Descrizione	Valori
Nome metodo	Definisce il nome del metodo.	Testo (1–22 caratteri)
Commento	È possibile descrivere il metodo con un commento.	Testo (0–128 caratteri)
Blocca metodo	Blocca il metodo per evitare ulteriori modifiche.	Attivo Inattivo*

* Impostazione di fabbrica

6.2.5.2 Densità

Il **Tipo determinazione** è definito nella procedura guidata durante la creazione del metodo e non può essere modificato. Se è necessario un altro **Tipo determinazione**, occorrerà creare un nuovo metodo. Tutte le impostazioni per tutti i tipi di **Determinazione densità** sono descritte di seguito.

Parametro	Descrizione	Valori
Tipo determinazione	Definisce il tipo di misura per la determinazione della densità. Liquido (picnometri) : determina la densità di un liquido in un recipiente di vetro come un picnometro. Liquido (zavorra) : determina la densità di un liquido. Solido : determina la densità di un solido con l'aiuto di un kit densità.	Liquido (picnometri) Liquido (zavorra) Solido*

Unità di densità	Definisce l'unità di misura da usare per la determinazione della densità. g/cm3 = grammi per cm ³ kg/m3 = chilogrammi per m ³ g/l = grammi per litro	g/cm3* kg/m3 g/l
Cifre decimali del valore di densità	Definisce il numero di cifre decimali con cui la densità viene visualizzata e salvata.	1 2 3* 4 5
Compensazione della densità dell'aria	Definisce il fattore di correzione della taratura Attivo : il risultato della determinazione della densità viene corretto dal fattore di correzione della taratura e dalla densità media dell'aria. Inattivo : non viene applicata alcuna correzione.	Attivo* Inattivo

* Impostazione di fabbrica

Vedi anche

 Creazione di un metodo "Determinazione densità" ► pagina 47

6.2.5.3 Formato ID

ID attività

Parametro	Descrizione	Valori
Numero di ID attività	Definisce il numero identificativo dell'attività. Se il Numero di ID attività è superiore a 0, sono disponibili le impostazioni ID attività , Descrizione attività e Prefisso/Valore predefinito per ogni singolo identificativo dell'attività.	0 1* 2 3
ID 1 attività	Definisce il tipo di denominazione dell'identificazione dell'attività. Manuale con valori pred.: Il valore dell'identificazione dell'attività può essere immesso manualmente al momento dell'esecuzione del metodo. Data e ora in automatico: Il sistema fornisce un valore creato a partire da un prefisso a cui sono aggiunti la data e l'ora attuali.	Manuale con valori pred.* Data e ora in automatico
Descrizione attività	Permette di definire un'etichetta per ogni campo identificativo dell'attività.	Testo (0–32 caratteri)
Valore predefinito	Definisce un valore predefinito per l'identificazione dell'attività. Il valore di identificazione dell'attività può essere modificato manualmente durante l'esecuzione del metodo. Questa impostazione è disponibile solo quando l' ID attività corrispondente è impostato su Manuale con valori pred. .	Testo (0–32 caratteri)
Prefisso	Definisce un prefisso per l'identificativo dell'attività. Questa impostazione è disponibile solo se l' ID attività corrispondente è impostato su Data e ora in automatico .	Testo (0–32 caratteri)

* Impostazione di fabbrica

ID risultato

Parametro	Descrizione	Valori
Numero di ID risultato	Definisce il numero di identificativi del risultato. Se il Numero di ID risultato è superiore a 0, sono disponibili le impostazioni ID risultato , Descr. risultato e Prefisso/Valore predefinito per ogni singolo identificativo risultante.	0 1* 2 3

ID 1 risultato	Definisce il tipo di denominazione dell'identificativo del risultato. Manuale con valori pred.: Il valore dell'identificativo del risultato può essere immesso manualmente al momento dell'esecuzione del metodo. Contatore automatico: Il sistema fornisce un valore creato da un Prefisso a cui viene aggiunto un numero univoco (contatore).	Manuale con valori pred.* Contatore automatico
Descr. risultato	Permette di definire un'etichetta per ogni risultato identificativo.	Testo (0–32 caratteri)
Valore predefinito	Definisce un valore predefinito per l'ID risultato. Il valore della caratterizzazione del risultato può essere modificato manualmente durante l'esecuzione del metodo. Questa impostazione è disponibile solo quando l' ID risultato corrispondente è impostato su Manuale con valori pred.	Testo (0–32 caratteri)
Prefisso	Definisce un prefisso per l'identificativo del risultato. Questa impostazione è disponibile solo se l' ID risultato corrispondente è impostato su Contatore automatico .	Testo (0–32 caratteri)

* Impostazione di fabbrica

6.2.5.4 Pesata

Parametro	Descrizione	Valori
Mostra info peso	Quando è impostato su Attivo , nella schermata di pesata viene visualizzato un peso secondario.	Attivo Inattivo*
Info unità	Definisce l'unità di misura delle Info peso . Questa impostazione è disponibile solo se Mostra info peso è impostato su Attivo .	Le unità di misura disponibili dipendono dal modello di bilancia.

* Impostazione di fabbrica

Impost. pesata

Parametro	Descrizione	Valori
Profilo di toll.	Un profilo di tolleranza memorizza tutte le impostazioni della bilancia necessarie per un determinato metodo di pesata. È possibile creare diversi profili di tolleranza per diversi metodi di pesata.	I profili di tolleranza vengono creati dall'utente per bilance e applicazioni specifiche.
Modalità acquisizione peso	Definisce la modalità di acquisizione del valore di pesata della bilancia dopo aver premuto il tasto di totalizzazione del risultato o dopo che l'aggiunta del risultato alla totalizzazione è stata attivata come acquisizione automatica. Stabile: il sistema attende un peso stabile. Immediato: il sistema non attende alcun peso stabile. Il sistema attende per la quantità di secondi di (Rit. acquis. peso) definita. Dopo l'attesa della quantità di secondi definita, il valore del peso viene acquisito.	Stabile* Immediato
Rit. acquis. peso	Definisce il tempo di attesa della bilancia, in secondi, per l'acquisizione del peso dopo aver premuto il tasto di totalizzazione del risultato o dopo che l'aggiunta del risultato alla totalizzazione è stata attivata come acquisizione automatica. Questa impostazione è disponibile solo se Modalità acquisizione peso è impostato su Immediato .	Numerico (5 secondi* 0–60 secondi)

* Impostazione di fabbrica

Statistiche

Parametro	Descrizione	Valori
Attiva statistiche	<p>Se Attiva statistiche viene impostato su Attivo, vengono calcolate le seguenti statistiche:</p> <p>Conteggio: Numero di articoli utilizzati per le statistiche</p> <p>Somma: somma di tutti i valori (cifre decimali e unità di misura secondo le impostazioni del metodo)</p> <p>Minimo: valore più basso (cifre decimali e unità di misura secondo le impostazioni del metodo)</p> <p>Massimo: valore più alto (cifre decimali e unità di misura secondo le impostazioni del metodo)</p> <p>Intervallo: differenza tra il valore più alto e quello più basso (cifre decimali e unità di misura secondo le impostazioni del metodo)</p> <p>Media: I valori vengono sommati e divisi per il numero di valori, arrotondati per eccesso a una cifra oltre le cifre decimali configurate nel profilo di tolleranza associato (unità di misura secondo le impostazioni del metodo).</p> <p>Deviazione standard: deviazione standard arrotondata per eccesso ad una cifra oltre le cifre decimali configurate nel profilo di tolleranza associato (unità di misura in base alle impostazioni del metodo)</p> <p>Deviaz. std rel.: deviazione standard relativa (arrotondata alla seconda cifra decimale, in %)</p> <p>I dati statistici vengono calcolati e visualizzati non appena un risultato viene aggiunto o aggiornato.</p>	Attivo Inattivo*

* Impostazione di fabbrica

Vedi anche

 Creazione di un metodo "Determinazione densità" ► pagina 47

6.2.5.5 Articolo da pesare

Le impostazioni del **Articolo da pesare** sono diverse per i tre tipi di **Determinazione densità**. Le impostazioni della **Valori iniziali per la pesata** sono indicate separatamente per ogni **Tipo determinazione**.

Valori iniziali per la pesata – Tipo determinazione: Solido

Parametro	Descrizione	Valori
Unità	Definisce l'unità di misura del risultato di pesata.	Le unità di misura disponibili dipendono dal modello di bilancia.
Temperatura	Definisce la temperatura del liquido ausiliario (acqua distillata o liquido personalizzato).	Numerico (10 °C - 30,9 °C)
Liquido aus.	Definisce il tipo di liquido ausiliario utilizzato per la determinazione della densità di un solido.	Acqua distillata* Personalizzato
Nome liquido aus.	Definisce il nome del liquido ausiliario personalizzato. Questa impostazione è disponibile solo se Liquido aus. è impostato su Personalizzato .	Testo (0...32 caratteri)
Densità liquido aus.	Definisce la densità di un liquido ausiliario personalizzato. Questa impostazione è disponibile solo se Liquido aus. è impostato su Personalizzato .	Numerico (0.00001... 100 g/cm ³)

* Impostazione di fabbrica

Valori iniziali per la pesata – Tipo determinazione: Liquido (zavorra)

Parametro	Descrizione	Valori
Unità	Definisce l'unità di misura del risultato di pesata.	Le unità di misura disponibili dipendono dal modello di bilancia.
Temperatura	Definisce la temperatura del liquido.	Numerico (10 °C - 30,9 °C)
Volume zavorra	Definisce il volume della zavorra in cm ³ .	Numerico (0,0001-500 cm3)

Valori iniziali per la pesata – Tipo determinazione: Liquido (picnometri)

Parametro	Descrizione	Valori
Unità	Definisce l'unità di misura del risultato di pesata.	Le unità di misura disponibili dipendono dal modello di bilancia.
Temperatura	Definisce la temperatura del liquido.	Numerico (10 °C - 30,9 °C)
Volume picnometri	Definisce il volume del picnometro in cm ³ .	Numerico (0,001-10.000 cm3)
Peso picnometri	Definisce il peso del picnometro.	Numerico

Vedi anche

 Creazione di un metodo "Determinazione densità" ► pagina 47

6.2.5.6 Automazione

Parametro	Descrizione	Valori
Target dati codice a barre	<p>Nel caso in cui alla bilancia sia collegato un lettore di codici a barre, questa opzione definisce come elaborarne i relativi dati.</p> <p>Immissione da tastiera: i dati vengono scritti nella finestra di inserimento aperta in quel momento. Se non vi sono finestre di inserimento aperte, i dati vengono ignorati.</p> <p>ID 1 attività: i dati del codice a barre ricevuti vengono trattati come testo identificativo per caratterizzare questo parametro.</p> <p>ID 1 risultato: i dati del codice a barre ricevuti vengono trattati come testo identificativo per il risultato di questo parametro.</p> <p>Le voci disponibili nel menu dipendono dal Numero di ID attività e dal Numero di ID risultato specificati per il metodo.</p> <p>Assicurarsi che i caratteri del codice a barre scansionato siano compatibili con il formato del campo in cui devono essere inseriti.</p>	Immissione da tastiera* I ID 1 attività I ID 1 risultato I ...

* Impostazione di fabbrica

Vedi anche

 Creazione di un metodo "Determinazione densità" ► pagina 47

6.2.5.7 Stampa/Esporta

Parametro	Descrizione	Valori
Stampa nastro ed esportazione dati	Definisce il contenuto della stampa e/o dell'esportazione, nonché quali azioni di stampa/esportazione vengono eseguite automaticamente al termine dell'attività. Questa sezione contiene varie impostazioni descritte nella tabella Stampa nastro ed esportazione dati che segue.	

6.2.5.7.1 Stampa nastro ed esportazione dati

Uscita automatica dati



Parametro	Descrizione	Valori
Stampante a nastro	Abilita/disabilita la stampa automatica di Elenco risultati su una stampante a modulo continuo quando viene premuto il pulsante Completa . I dati da trasmettere alla stampante possono essere definiti nella sezione Impostazioni modello .	Attivo Inattivo*
Esportazione risultati	Attiva/disattiva l'esportazione automatica dei dati su un file server o in un dispositivo di archiviazione USB quando viene premuto il tasto Completa .	Attivo Inattivo*

* Impostazione di fabbrica

Modello stampa stringa

Questa voce di menu consente di definire le informazioni che devono essere stampate dalla stampante a nastro.

Ogni singola impostazione può essere configurata su **Inattivo** o **Attivo** tramite la casella di controllo corrispondente. Per abilitare o disabilitare contemporaneamente tutte le impostazioni, procedere come segue:

- Per disabilitare tutte le caselle di controllo contemporaneamente, premere  **Deseleziona tutto**.
→ Tutte le impostazioni sono configurate come **Inattivo**.
- Per abilitare tutte le caselle di controllo contemporaneamente, premere  **Seleziona tutto**.
→ Tutte le impostazioni sono configurate come **Attivo**.

Impostazioni modello

Parametro	Descrizione	Valori
Intestazione e piè di pagina	Definisce l'intestazione e/o il piè di pagina da stampare.	Titolo Testo titolo Data/ora Utente Firma Linee di separazione Titoli del gruppo
Informazioni sulla bilancia	Definisce quali informazioni relative alla bilancia vengono stampate.	Tipo di bilancia ID bilancia Numero di serie bilancia Versione software
Informazioni QC	Definisce quali informazioni relative alla qualità vengono stampate.	Profilo di toll. Data/ora di regolazione Nome test di routine Ultima data di esecuz. test di routine Risultato test di routine Stato GWP Approved Stato livello Stato MinWeigh

Informazioni sull'attività	Definisce quali informazioni relative all'attività vengono stampate.	Nome metodo Commento sul metodo ID attività Conteggio Media Minimo Massimo Deviazione standard Deviaz. std rel. Tipo di determinazione densità Cifre decim.per risul. pesata densità Compensazione della densità dell'aria
Informazioni sull'articolo da pesare	Definisce quali informazioni relative agli articoli di pesata vengono stampate.	Mostra articoli da pesare esclusi Stato risultato ID risultato Stato GWP Approved Stato livello Stato MinWeigh Temperatura Nome e densità del liquido ausiliario Volume del campione Peso del campione in aria Peso del campione in un liquido
Informazioni dettagliate sul risultato	Definisce quali informazioni relative al risultato della misura vengono stampate.	Peso Peso di tara Peso lordo Info peso Data/ora Stabilità

6.2.6 Impostazioni: metodo "SQC"

≡ Percorso di navigazione: ▼ Metodi > Elenco metodi > il mio SQC > ✎ Modifica

✎ Modifica metodo - il mio SQC		
☰ Generale	Tipo di metodo	SQC
🆔 Formato ID	Nome metodo	il mio SQC
⚙️ Pesata	Commento	<i>Immetti qui</i>
🧪 Articolo da pesare		
🔄 Automazione	Blocca metodo	<input type="checkbox"/>
🖨️ Stampa/Esporta		
← Chiudi		<input checked="" type="checkbox"/> Salva

Le impostazioni del metodo **SQC** sono raggruppate come segue:

- ☰ **Generale**
- 🆔 **Formato ID**
- ⚙️ **Pesata**
- 🧪 **Articolo da pesare**
- 🔄 **Automazione**
- 🖨️ **Stampa/Esporta**

Vedi anche

- 🔗 [Creazione di un metodo "SQC" ▶ pagina 49](#)
- 🔗 [Modificare un metodo ▶ pagina 65](#)

6.2.6.1 Generale

Il **Tipo di metodo** è definito nella procedura guidata durante la creazione del metodo e non può essere modificato.

Parametro	Descrizione	Valori
Nome metodo	Definisce il nome del metodo.	Testo (1–22 caratteri)
Commento	È possibile descrivere il metodo con un commento.	Testo (0–128 caratteri)
Blocca metodo	Blocca il metodo per evitare ulteriori modifiche.	Attivo Inattivo*

* Impostazione di fabbrica

6.2.6.2 Formato ID

ID attività

Parametro	Descrizione	Valori
Numero di ID attività	Definisce il numero identificativo dell'attività. Se il Numero di ID attività è superiore a 0, sono disponibili le impostazioni ID attività , Descrizione attività e Prefisso/Valore predefinito per ogni singolo identificativo dell'attività.	0 1 * 2 3

ID 1 attività	Definisce il tipo di denominazione dell'identificazione dell'attività. Manuale con valori pred.: Il valore dell'identificazione dell'attività può essere immesso manualmente al momento dell'esecuzione del metodo. Data e ora in automatico: Il sistema fornisce un valore creato a partire da un prefisso a cui sono aggiunti la data e l'ora attuali.	Manuale con valori pred.* Data e ora in automatico
Descrizione attività	Permette di definire un'etichetta per ogni campo identificativo dell'attività.	Testo (0–32 caratteri)
Valore predefinito	Definisce un valore predefinito per l'identificazione dell'attività. Il valore di identificazione dell'attività può essere modificato manualmente durante l'esecuzione del metodo. Questa impostazione è disponibile solo quando l' ID attività corrispondente è impostato su Manuale con valori pred.	Testo (0–32 caratteri)
Prefisso	Definisce un prefisso per l'identificativo dell'attività. Questa impostazione è disponibile solo se l' ID attività corrispondente è impostato su Data e ora in automatico.	Testo (0–32 caratteri)

* Impostazione di fabbrica

ID risultato

Parametro	Descrizione	Valori
Numero di ID risultato	Definisce il numero di identificativi del risultato. Se il Numero di ID risultato è superiore a 0, sono disponibili le impostazioni ID risultato , Descr. risultato e Prefisso/Valore predefinito per ogni singolo identificativo risultante.	0* 1 2 3
ID 1 risultato	Definisce il tipo di denominazione dell'identificativo del risultato. Manuale con valori pred.: Il valore dell'identificativo del risultato può essere immesso manualmente al momento dell'esecuzione del metodo. Contatore automatico: Il sistema fornisce un valore creato da un Prefisso a cui viene aggiunto un numero univoco (contatore).	Manuale con valori pred.* Contatore automatico
Descr. risultato	Permette di definire un'etichetta per ogni risultato identificativo.	Testo (0–32 caratteri)
Valore predefinito	Definisce un valore predefinito per l'ID risultato. Il valore della caratterizzazione del risultato può essere modificato manualmente durante l'esecuzione del metodo. Questa impostazione è disponibile solo quando l' ID risultato corrispondente è impostato su Manuale con valori pred.	Testo (0–32 caratteri)
Prefisso	Definisce un prefisso per l'identificativo del risultato. Questa impostazione è disponibile solo se l' ID risultato corrispondente è impostato su Contatore automatico.	Testo (0–32 caratteri)

* Impostazione di fabbrica

6.2.6.3 Pesata

Impost. pesata

Parametro	Descrizione	Valori
Profilo di toll.	Un profilo di tolleranza memorizza tutte le impostazioni della bilancia necessarie per un determinato metodo di pesata. È possibile creare diversi profili di tolleranza per diversi metodi di pesata.	I profili di tolleranza vengono creati dall'utente per bilance e applicazioni specifiche.

Statistiche

Parametro	Descrizione	Valori
Statist. intervallo di tempo person. 1	<p>Consente all'utente di definire un intervallo di tempo personalizzato per il calcolo delle statistiche. Se attivato, le informazioni di pesata di ogni nuovo articolo vengono aggiunte alle statistiche di lotto fino a quando l'utente non esegue il Reset manuale delle statistiche.</p> <p>Se Statist. intervallo di tempo person. 1 viene impostato su Attivo, vengono calcolate le seguenti statistiche:</p> <p>Conteggio: numero di articoli utilizzati per le statistiche</p> <p>Somma: somma di tutti i valori (cifre decimali e unità di misura secondo le impostazioni del metodo)</p> <p>Minimo: valore più basso (cifre decimali e unità di misura secondo le impostazioni del metodo)</p> <p>Massimo: valore più alto (cifre decimali e unità di misura secondo le impostazioni del metodo)</p> <p>Intervallo: differenza tra il valore più alto e quello più basso (cifre decimali e unità di misura secondo le impostazioni del metodo)</p> <p>Media: i valori vengono sommati e divisi per il numero di valori, arrotondati per eccesso a una cifra oltre le cifre decimali configurate nel profilo di tolleranza associato (unità di misura secondo le impostazioni del metodo).</p> <p>Deviazione standard: deviazione standard arrotondata per eccesso a una cifra oltre le cifre decimali configurate nel profilo di tolleranza associato (unità di misura in base alle impostazioni del metodo)</p> <p>Deviaz. std rel.: deviazione dallo standard (arrotondata alla seconda cifra decimale, in %)</p> <p>I dati statistici vengono calcolati e visualizzati non appena un risultato viene aggiunto o aggiornato.</p>	Attivo Inattivo*
Statist. 1 - Nome	<p>Definisce il nome delle statistiche dell'intervallo di tempo personalizzato.</p> <p>Questa impostazione è disponibile solo se Statist. intervallo di tempo person. 1 è impostato su Attivo.</p>	Testo (1–22 caratteri)
Statist. intervallo di tempo person. 2	<p>Consente all'utente di definire un secondo intervallo di tempo personalizzato per il calcolo delle statistiche. Per maggiori informazioni, consultare la descrizione di Statist. intervallo di tempo person. 1.</p>	Attivo Inattivo*
Statist. 2 - Nome	<p>Definisce il nome delle statistiche dell'intervallo di tempo personalizzato.</p> <p>Questa impostazione è disponibile solo se Statist. intervallo di tempo person. 2 è impostato su Attivo.</p>	Testo (1–22 caratteri)

* Impostazione di fabbrica

Elettrostatico

Parametro	Descrizione	Valori
Ionizzatore	Definisce se lo ionizzatore è attivato o disattivato.	Attivo Inattivo*
Rivelazione	Attiva o disattiva la rivelazione elettrostatica (StaticDetect).	Attivo Inattivo*

Soglia	<p>Definisce l'errore di pesata massimo accettabile dovuto alle cariche elettrostatiche.</p> <p>Se l'errore di pesata approssimativo misurato è minore o uguale alla soglia di rivelazione, lo stato StaticDetect è OK.</p> <p>Se l'errore di pesata approssimativo misurato è maggiore della soglia di rivelazione, lo stato StaticDetect è Non OK.</p> <p>Questa impostazione è disponibile solo se Rivelazione è impostato su Attivo.</p>	Numerico
Mostra err. pesata	<p>Visualizza o meno l'errore di pesata.</p> <p>Attivo: Se il valore StaticDetect è superiore alla soglia, viene visualizzato l'errore di pesata approssimativo effettivo.</p> <p>Questa impostazione è disponibile solo se Rivelazione è Attivo.</p>	Attivo* Inattivo

* Impostazione di fabbrica

Vedi anche

[Creazione di un metodo "SQC" ▶ pagina 49](#)

6.2.6.4 Articolo da pesare

Parametro	Descrizione	Valori
Liquido	<p>Se il prodotto da pesare è un liquido, il valore Nominale viene specificato come volume anziché come peso.</p> <p>Se Liquido è impostato su Attivo, deve essere fornita la Densità del liquido.</p>	Attivo Inattivo*
Unità	Definisce l'unità di misura del peso o volume Nominale .	Le unità di misura disponibili dipendono da altre impostazioni del metodo.
Densità del liquido	<p>Definisce la densità del liquido. Questa densità viene utilizzata per convertire il risultato della pesata in un volume.</p> <p>Questa impostazione è disponibile solo se Liquido è impostato su Attivo.</p>	Numerico
Calcolare peso netto escl. confezione	<p>Definisce se occorre calcolare il peso netto, escludendo l'imballo, per ogni articolo.</p> <p>Se impostato su Attivo, da ciascuna pesata viene sottratta una Imballo definita.</p>	Attivo Inattivo*
Imballo	<p>Definisce il peso di riferimento dell'imballo.</p> <p>Invece di immettere manualmente il peso di riferimento, posizionare l'imballo vuoto sul piatto di pesata e premere il tasto . Il peso posizionato verrà automaticamente acquisito come peso di riferimento.</p> <p>Questa impostazione è disponibile solo se Calcolare peso netto escl. confezione è impostato su Attivo.</p>	A seconda della portata della bilancia.
Usa la media misurata come nominale	Consente di calcolare il valore nominale partendo dalla media di tutti i prodotti.	Attivo Inattivo*
Rif. plausibilità	<p>Definisce un valore nominale di riferimento per il controllo di plausibilità, solo se il valore nominale è calcolato in base alla media di tutti gli articoli.</p> <p>Questa impostazione è disponibile solo se Usa la media misurata come nominale è impostato su Attivo.</p>	Numerico

Peso nominale	Definisce il valore per il peso nominale. Il peso nominale è definito come il peso definito del prodotto da pesare.	Numerico
Limiti plausibilità	Definisce il limite di plausibilità per i valori misurati. Il limite di plausibilità si riferisce al peso nominale definito. Esempio: con un limite di plausibilità del 30%, saranno considerati come plausibili, e quindi immessi nelle statistiche, tutti i valori di peso che si trovano entro $\pm 30\%$ rispetto al peso nominale. Tutti gli altri valori di peso non sono considerati e sono esclusi dalle statistiche.	Numerico (30%* 0-100%)
Tolleranza T1-	Definisce il limite di tolleranza inferiore.	Numerico
Tolleranza T1+	Definisce il limite di tolleranza superiore.	Numerico
Tolleranze T2	Definisce se viene utilizzato un secondo set di tolleranze. Le tolleranze T2 devono essere maggiori delle tolleranze T1. Se impostate su Attivo , le statistiche riporteranno il numero di pesate come segue: <ul style="list-style-type: none"> • Conteggio sup. T2+ • Cont. fra T1+ e T2+ • Conteggio fra T1- e T1+ • Conteggio fra T2- e T1- • Conteggio inf. T2- 	Attivo Inattivo*
Tolleranza T2-	Definisce il limite di tolleranza inferiore. Questa impostazione è disponibile solo se Tolleranze T2 è impostato su Attivo .	Numerico
Tolleranza T2+	Definisce il limite di tolleranza superiore. Questa impostazione è disponibile solo se Tolleranze T2 è impostato su Attivo .	Numerico

* Impostazione di fabbrica

Vedi anche

[Creazione di un metodo "SQC" ▶ pagina 49](#)

6.2.6.5 Automazione

Parametro	Descrizione	Valori
Target dati codice a barre	Nel caso in cui alla bilancia sia collegato un lettore di codici a barre, questa opzione definisce come elaborarne i relativi dati. Immissione da tastiera: i dati vengono scritti nella finestra di inserimento aperta in quel momento. Se non vi sono finestre di inserimento aperte, i dati vengono ignorati. ID 1 attività: i dati del codice a barre ricevuti vengono trattati come testo identificativo per caratterizzare questo parametro. Le voci disponibili nel menu dipendono dal Numero di ID attività specificato per il metodo. Assicurarsi che i caratteri del codice a barre scansionato siano compatibili con il formato del campo in cui devono essere inseriti.	Immissione da tastiera* ID 1 attività ...
Numero di articoli da pesare	Definisce il numero di articoli utilizzati per l'attività di pesata.	Numerico

* Impostazione di fabbrica



Supporto alimentatore automatico

Quando il parametro **Supporto alimentatore automatico** è attivato, è possibile definire ulteriori parametri per impostare l'alimentatore automatico LV12.

Parametro	Descrizione	Valori
Supporto alimentatore automatico	Abilita o disabilita il supporto dell'alimentatore automatico. Per utilizzare il supporto dell'alimentatore automatico occorre che esso sia collegato alla bilancia mediante USB e che sia configurato correttamente.	Attivo Inattivo*
Scarica alimentatore alla fine	Specifica se l'alimentatore automatico viene completamente svuotato al termine dell'attività. Attivo: l'alimentatore automatico alimenta alla velocità di svuotamento configurata e si arresta 90 secondi dopo che l'ultimo oggetto ha superato la fotocellula. Inattivo: nessuno svuotamento automatico.	Attivo Inattivo*
Velocità di avanzamento	Definisce la velocità con cui l'alimentatore automatico eroga i prodotti alla bilancia.	Lento Normale* Veloce Molto veloce

* Impostazione di fabbrica

Automazione pesata

Parametro	Descrizione	Valori
Azzeramento automatico	Attivo: la bilancia si azzer automaticamente quando il peso scende al di sotto di una soglia predefinita. Questa impostazione non disponibile per le bilance omologate.	Attivo Inattivo*
Soglia azzeramento automatico	Definisce la soglia del Azzeramento automatico . Questa impostazione è disponibile solo se Azzeramento automatico è impostato su Attivo .	Numerico
Modalità tara	Definisce la modalità di esecuzione della tara. Nessuno: Nessuna tara automatica. Tara automatica: La bilancia memorizza automaticamente il primo peso stabile come peso di tara. Prefissato della tara: Consente di immettere manualmente il valore numerico di una tara fissa.	Nessuno* Tara automatica Prefissato della tara
Soglia tara automatica	Definisce la soglia dell'opzione Modalità tara . Questo parametro definisce il valore minimo di peso da posizionare sul piatto di pesata affinché venga memorizzato automaticamente come valore di tara. Se il peso posizionato è inferiore al limite impostato, il valore non viene memorizzato automaticamente come valore di tara. In alternativa all'immissione di un valore numerico è possibile caricare direttamente il contenitore più leggero sul piatto di pesata, quindi premere il pulsante  . In questo modo, tale peso verrà rilevato direttamente come valore minimo. Questa impostazione è disponibile solo se Modalità tara è impostato su Tara automatica .	Numerico
Val. prefissato della tara	Definisce un valore di peso per la funzione di tara preimpostata. Invece di immettere il valore, è possibile posizionare il rispettivo contenitore sul piatto di pesata, quindi premere il tasto  . Il peso viene rilevato direttamente come valore della tara preimpostata. Questa impostazione è disponibile solo se Modalità tara è impostato su Prefissato della tara .	Numerico

Risultato automatico	<p>Genera automaticamente un risultato di pesata dopo il raggiungimento di una soglia.</p> <p>Nessuno: Non verrà generato alcun risultato automatico.</p> <p>Senza tara campione: Dopo aver tolto dal piatto di pesata un peso che ha raggiunto la soglia, la bilancia non esegue il comando di tara.</p> <p>Se Supporto alimentatore automatico è attivato, l'impostazione Risultato automatico viene automaticamente impostata su Senza tara campione e non può essere modificata.</p>	Nessuno* Senza tara campione
Soglia risultato automatico	<p>Definisce la soglia di Risultato automatico.</p> <p>Il risultato viene aggiunto automaticamente a Elenco risultati solo se il peso del campione è superiore alla soglia definita.</p> <p>Questa impostazione è disponibile solo se Risultato automatico è impostato su Attivo.</p>	Numerico
Trigger peso	<p>Definisce il comportamento dell'opzione Soglia risultato automatico.</p> <p>Superiore a: Il risultato di pesata viene generato quando il peso supera la soglia definita.</p> <p>Al di sotto di: il risultato di pesata viene generato quando il peso scende al di sotto della soglia definita.</p> <p>Questa impostazione è disponibile solo se Risultato automatico è impostato su Senza tara campione.</p> <p>Se Supporto alimentatore automatico è attivato, l'impostazione Trigger peso viene automaticamente impostata su Superiore a e non può essere modificata.</p>	Superiore a* Al di sotto di
Tara automatica dopo il risultato	<p>Se impostata su Attivo, la bilancia esegue automaticamente il comando di tara quando un valore viene aggiunto a Elenco risultati.</p>	Attivo Inattivo*

* Impostazione di fabbrica

Vedi anche

 Creazione di un metodo "SQC" ► pagina 49

6.2.6.6 Stampa/Esporta

Parametro	Descrizione	Valori
Stampa nastro ed esportazione dati	<p>Definisce il contenuto della stampa e/o dell'esportazione, nonché quali azioni di stampa/esportazione vengono eseguite automaticamente al termine dell'attività.</p> <p>Questa sezione contiene varie impostazioni descritte nella tabella Stampa nastro ed esportazione dati che segue.</p>	

6.2.6.6.1 Stampa nastro ed esportazione dati

Uscita automatica dati

Parametro	Descrizione	Valori
Stampante a nastro	<p>Abilita/disabilita la stampa automatica di Elenco risultati su una stampante a modulo continuo quando viene premuto il pulsante Completa. I dati da trasmettere alla stampante possono essere definiti nella sezione Impostazioni modello.</p>	Attivo Inattivo*



Esportazione risultati	Attiva/disattiva l'esportazione automatica dei dati su un file server o in un dispositivo di archiviazione USB quando viene premuto il tasto Completa .	Attivo Inattivo*
Valore del peso	Attiva/disattiva l'opzione di invio automatico del valore di pesata via USB o Ethernet quando si preme Aggiungi ris..	Attivo Inattivo*

* Impostazione di fabbrica

Modello stampa stringa

Questa voce di menu consente di definire le informazioni che devono essere stampate dalla stampante a nastro.

Ogni singola impostazione può essere configurata su **Inattivo** o **Attivo** tramite la casella di controllo corrispondente. Per abilitare o disabilitare contemporaneamente tutte le impostazioni, procedere come segue:

- 1 Per disabilitare tutte le caselle di controllo contemporaneamente, premere  **Deseleziona tutto**.
 ➔ Tutte le impostazioni sono configurate come **Inattivo**.
- 2 Per abilitare tutte le caselle di controllo contemporaneamente, premere  **Seleziona tutto**.
 ➔ Tutte le impostazioni sono configurate come **Attivo**.

Impostazioni modello

Parametro	Descrizione	Valori
Intestazione e piè di pagina	Definisce l'intestazione e/o il piè di pagina da stampare.	Titolo Testo titolo Data/ora Utente Firma Linee di separazione Titoli del gruppo
Informazioni sulla bilancia	Definisce quali informazioni relative alla bilancia vengono stampate.	Tipo di bilancia ID bilancia Numero di serie bilancia Versione software
Informazioni QC	Definisce quali informazioni relative alla qualità vengono stampate.	Profilo di toll. Data/ora di regolazione Nome test di routine Ultima data di esecuz. test di routine Risultato test di routine Stato GWP Approved Stato livello Stato MinWeigh
Informazioni sull'attività	Definisce quali informazioni relative all'attività vengono stampate.	Nome metodo Commento sul metodo ID attività Inizio e fine data/ora Impostazioni risultato automatico Grafico in tolleranza Conteggio Media Minimo Massimo Intervallo Deviazione standard Deviaz. std rel. Conteggio sup. T2+ Cont. fra T1+ e T2+ Conteggio fra T1- e T1+ Conteggio fra T2- e T1- Conteggio inf. T2-

Informazioni sull'articolo da pesare	Definisce quali informazioni relative agli articoli di pesata vengono stampate/esportate.	Mostra articoli da pesare esclusi Stato risultato ID risultato Densità del liquido Calcolare peso netto escl. confezione Imballo Usa la media misurata come nominale Stato GWP Approved Carica elettrostat. Stato livello Stato MinWeigh Stato tolleranza Nominale e tolleranze Riferimento plausibilità e tolleranze Limiti plausibilità
Informazioni dettagliate sul risultato	Definisce quali informazioni relative al risultato della misura vengono stampate.	Peso Peso di tara Peso lordo Info peso Data/ora Stabilità

6.2.7 Impostazioni: metodo "Conteggio pezzi"

☰ Percorso di navigazione: ▼ Metodi > ☰ Elenco metodi > 🏠 il mio conteggio pezzi > ✎ Modifica

✎ Modifica metodo - il mio conteggio pezzi

☰ Generale	Tipo di metodo	Conteggio pezzi
ID Formato ID	Nome metodo	il mio conteggio pezzi
⚙️ Pesata	Commento	<i>Immetti qui</i>
🧪 Articolo da pesare		
🔄 Automazione	Blocca metodo	<input type="checkbox"/>
🖨️ Stampa/Esporta		

🔙 Chiudi
✔ Salva

Le impostazioni del metodo **Conteggio pezzi** sono raggruppate come segue:

- **☰** Generale
- **ID** Formato ID
- **⚙️** Pesata
- **🧪** Articolo da pesare
- **🔄** Automazione
- **🖨️** Stampa/Esporta

Vedi anche

- 🔗 Creazione di un metodo "Conteggio pezzi" ▶ pagina 53
- 🔗 Modificare un metodo ▶ pagina 65

6.2.7.1 Generale

Il **Tipo di metodo** è definito nella procedura guidata durante la creazione del metodo e non può essere modificato.

Parametro	Descrizione	Valori
Nome metodo	Definisce il nome del metodo.	Testo (1–22 caratteri)
Commento	È possibile descrivere il metodo con un commento.	Testo (0–128 caratteri)
Blocca metodo	Blocca il metodo per evitare ulteriori modifiche.	Attivo Inattivo*

* Impostazione di fabbrica

6.2.7.2 Formato ID

ID attività

Parametro	Descrizione	Valori
Numero di ID attività	Definisce il numero identificativo dell'attività. Se il Numero di ID attività è superiore a 0, sono disponibili le impostazioni ID attività , Descrizione attività e Prefisso/Valore predefinito per ogni singolo identificativo dell'attività.	0 1* 2 3
ID 1 attività	Definisce il tipo di denominazione dell'identificazione dell'attività. Manuale con valori pred.: Il valore dell'identificazione dell'attività può essere immesso manualmente al momento dell'esecuzione del metodo. Data e ora in automatico: Il sistema fornisce un valore creato a partire da un prefisso a cui sono aggiunti la data e l'ora attuali.	Manuale con valori pred.* Data e ora in automatico
Descrizione attività	Permette di definire un'etichetta per ogni campo identificativo dell'attività.	Testo (0–32 caratteri)
Valore predefinito	Definisce un valore predefinito per l'identificazione dell'attività. Il valore di identificazione dell'attività può essere modificato manualmente durante l'esecuzione del metodo. Questa impostazione è disponibile solo quando l' ID attività corrispondente è impostato su Manuale con valori pred.	Testo (0–32 caratteri)
Prefisso	Definisce un prefisso per l'identificativo dell'attività. Questa impostazione è disponibile solo se l' ID attività corrispondente è impostato su Data e ora in automatico .	Testo (0–32 caratteri)

* Impostazione di fabbrica

ID risultato

Parametro	Descrizione	Valori
Numero di ID risultato	Definisce il numero di identificativi del risultato. Se il Numero di ID risultato è superiore a 0, sono disponibili le impostazioni ID risultato , Descr. risultato e Prefisso/Valore predefinito per ogni singolo identificativo risultante.	0 1* 2 3
ID 1 risultato	Definisce il tipo di denominazione dell'identificativo del risultato. Manuale con valori pred.: Il valore dell'identificativo del risultato può essere immesso manualmente al momento dell'esecuzione del metodo. Contatore automatico: Il sistema fornisce un valore creato da un Prefisso a cui viene aggiunto un numero univoco (contatore).	Manuale con valori pred.* Contatore automatico
Descr. risultato	Permette di definire un'etichetta per ogni risultato identificativo.	Testo (0–32 caratteri)

Valore predefinito	Definisce un valore predefinito per l'ID risultato. Il valore della caratterizzazione del risultato può essere modificato manualmente durante l'esecuzione del metodo. Questa impostazione è disponibile solo quando l' ID risultato corrispondente è impostato su Manuale con valori pred.	Testo (0–32 caratteri)
Prefisso	Definisce un prefisso per l'identificativo del risultato. Questa impostazione è disponibile solo se l' ID risultato corrispondente è impostato su Contatore automatico .	Testo (0–32 caratteri)

* Impostazione di fabbrica

6.2.7.3 Pesata

Parametro	Descrizione	Valori
Mostra info peso	Quando è impostato su Attivo , nella schermata di pesata viene visualizzato un peso secondario.	Attivo Inattivo*
Info unità	Definisce l'unità di misura delle Info peso . Questa impostazione è disponibile solo se Mostra info peso è impostato su Attivo .	Le unità di misura disponibili dipendono dal modello di bilancia.

* Impostazione di fabbrica

Impost. pesata

Parametro	Descrizione	Valori
Profilo di toll.	Un profilo di tolleranza memorizza tutte le impostazioni della bilancia necessarie per un determinato metodo di pesata. È possibile creare diversi profili di tolleranza per diversi metodi di pesata.	I profili di tolleranza vengono creati dall'utente per bilance e applicazioni specifiche.
Modalità acquisizione peso	Definisce la modalità di acquisizione del valore di pesata della bilancia dopo aver premuto il tasto di totalizzazione del risultato o dopo che l'aggiunta del risultato alla totalizzazione è stata attivata come acquisizione automatica. Stabile: il sistema attende un peso stabile. Immediato: il sistema non attende alcun peso stabile. Il sistema attende per la quantità di secondi di (Rit. acquis. peso) definita. Dopo l'attesa della quantità di secondi definita, il valore del peso viene acquisito.	Stabile* Immediato
Rit. acquis. peso	Definisce il tempo di attesa della bilancia, in secondi, per l'acquisizione del peso dopo aver premuto il tasto di totalizzazione del risultato o dopo che l'aggiunta del risultato alla totalizzazione è stata attivata come acquisizione automatica. Questa impostazione è disponibile solo se Modalità acquisizione peso è impostato su Immediato .	Numerico (5 secondi* 0–60 secondi)

* Impostazione di fabbrica

Statistiche

Parametro	Descrizione	Valori
Attiva statistiche	<p>Se Attiva statistiche viene impostato su Attivo, vengono calcolate le seguenti statistiche:</p> <p>Conteggio: Numero di articoli utilizzati per le statistiche</p> <p>Somma: somma di tutti i valori (cifre decimali e unità di misura secondo le impostazioni del metodo)</p> <p>Minimo: valore più basso (cifre decimali e unità di misura secondo le impostazioni del metodo)</p> <p>Massimo: valore più alto (cifre decimali e unità di misura secondo le impostazioni del metodo)</p> <p>Intervallo: differenza tra il valore più alto e quello più basso (cifre decimali e unità di misura secondo le impostazioni del metodo)</p> <p>Media: I valori vengono sommati e divisi per il numero di valori, arrotondati per eccesso a una cifra oltre le cifre decimali configurate nel profilo di tolleranza associato (unità di misura secondo le impostazioni del metodo).</p> <p>Deviazione standard: deviazione standard arrotondata per eccesso ad una cifra oltre le cifre decimali configurate nel profilo di tolleranza associato (unità di misura in base alle impostazioni del metodo)</p> <p>Deviaz. std rel.: deviazione standard relativa (arrotondata alla seconda cifra decimale, in %)</p> <p>I dati statistici vengono calcolati e visualizzati non appena un risultato viene aggiunto o aggiornato.</p>	Attivo Inattivo*

* Impostazione di fabbrica

Vedi anche

[🔗](#) Creazione di un metodo "Conteggio pezzi" ► pagina 53

6.2.7.4 Articolo da pesare

Valori iniziali per la pesata

Parametro	Descrizione	Valori
Riferimento PCS	Definisce il numero di elementi utilizzati per determinare il peso medio per elemento.	Numerici (1* 1... 10000)
Peso medio di riferimento	Definisce il peso medio unitario di un pezzo. Il peso medio unitario di un pezzo servirà come base per il conteggio pezzi. Durante l'esecuzione di un'attività, la bilancia calcola il numero effettivo di pezzi sul piatto di pesata in base al peso presente e al peso medio unitario di un pezzo.	Numerico
Peso target	Definisce il peso nominale. Il peso nominale viene mostrato nel sistema ausiliario di visualizzazione della pesata della bilancia (SmartTrac). Quando si definisce un peso nominale, incluse le sue tolleranze, il sistema SmartTrac indica se il peso attuale visualizzato rientra o meno nella tolleranza.	Numerico
Tolleranza -	Definisce il limite di tolleranza inferiore. Questa impostazione è disponibile solo se è definito un Peso target .	Numerico

Tolleranza +	Definisce il limite di tolleranza superiore. Questa impostazione è disponibile solo se è definito un Peso target .	Numerico
--------------	--	----------

* Impostazione di fabbrica

Vedi anche

 Creazione di un metodo "Conteggio pezzi" ► pagina 53



6.2.7.5 Automazione

Parametro	Descrizione	Valori
Target dati codice a barre	<p>Nel caso in cui alla bilancia sia collegato un lettore di codici a barre, questa opzione definisce come elaborarne i relativi dati.</p> <p>Immissione da tastiera: i dati vengono scritti nella finestra di inserimento aperta in quel momento. Se non vi sono finestre di inserimento aperte, i dati vengono ignorati.</p> <p>Valore peso nominale: i dati del codice a barre vengono interpretati come valore per il peso nominale.</p> <p>ID 1 attività: i dati del codice a barre ricevuti vengono trattati come testo identificativo per caratterizzare questo parametro.</p> <p>ID 1 risultato: i dati del codice a barre ricevuti vengono trattati come testo identificativo per il risultato di questo parametro.</p> <p>Le voci disponibili nel menu dipendono dal Numero di ID attività e dal Numero di ID risultato specificati per il metodo.</p> <p>Assicurarsi che i caratteri del codice a barre scansionato siano compatibili con il formato del campo in cui devono essere inseriti.</p>	Immissione da tastiera* Valore peso nominale ID 1 attività ID 1 risultato ...

* Impostazione di fabbrica

Automazione pesata

Parametro	Descrizione	Valori
Azzeramento automatico	<p>Attivo: la bilancia si azzer automaticamente quando il peso scende al di sotto di una soglia predefinita.</p> <p>Questa impostazione non disponibile per le bilance omologate.</p>	Attivo Inattivo*
Soglia azzeramento automatico	<p>Definisce la soglia del Azzeramento automatico.</p> <p>Questa impostazione è disponibile solo se Azzeramento automatico è impostato su Attivo.</p>	Numerico
Modalità tara	<p>Definisce la modalità di esecuzione della tara.</p> <p>Nessuno: Nessuna tara automatica.</p> <p>Tara automatica: La bilancia memorizza automaticamente il primo peso stabile come peso di tara.</p> <p>Prefissato della tara: Consente di immettere manualmente il valore numerico di una tara fissa.</p>	Nessuno* Tara automatica Prefissato della tara

Soglia tara automatica	<p>Definisce la soglia dell'opzione Modalità tara.</p> <p>Questo parametro definisce il valore minimo di peso da posizionare sul piatto di pesata affinché venga memorizzato automaticamente come valore di tara. Se il peso posizionato è inferiore al limite impostato, il valore non viene memorizzato automaticamente come valore di tara.</p> <p>In alternativa all'immissione di un valore numerico è possibile caricare direttamente il contenitore più leggero sul piatto di pesata, quindi premere il pulsante . In questo modo, tale peso verrà rilevato direttamente come valore minimo.</p> <p>Questa impostazione è disponibile solo se Modalità tara è impostato su Tara automatica.</p>	Numerico
Val. prefissato della tara	<p>Definisce un valore di peso per la funzione di tara preimpostata. Invece di immettere il valore, è possibile posizionare il rispettivo contenitore sul piatto di pesata, quindi premere il tasto . Il peso viene rilevato direttamente come valore della tara preimpostata.</p> <p>Questa impostazione è disponibile solo se Modalità tara è impostato su Prefissato della tara.</p>	Numerico
Risultato automatico	<p>Genera automaticamente un risultato di pesata dopo il raggiungimento di una soglia.</p> <p>Nessuno: Non verrà generato alcun risultato automatico.</p> <p>Senza tara campione: Dopo aver tolto dal piatto di pesata un peso che ha raggiunto la soglia, la bilancia non esegue il comando di tara.</p>	Nessuno* Senza tara campione
Soglia risultato automatico	<p>Definisce la soglia di Risultato automatico.</p> <p>Il risultato viene aggiunto automaticamente a Elenco risultati solo se il peso del campione è superiore alla soglia definita.</p> <p>Questa impostazione è disponibile solo se Risultato automatico è impostato su Attivo.</p>	Numerico
Trigger peso	<p>Definisce il comportamento della Soglia risultato automatico.</p> <p>Superiore a: Il risultato di pesata viene generato quando il peso supera la soglia definita.</p> <p>Al di sotto di: il risultato di pesata viene generato quando il peso scende al di sotto della soglia definita.</p> <p>Questa impostazione è disponibile solo se Risultato automatico è impostato su Senza tara campione.</p>	Superiore a* Al di sotto di
Tara automatica dopo il risultato	<p>Se impostata su Attivo, la bilancia esegue automaticamente il comando di tara quando un valore viene aggiunto a Elenco risultati.</p>	Attivo Inattivo*

* Impostazione di fabbrica

Quando si utilizza **Risultato automatico**, assicurarsi che il **Peso medio di riferimento** di un pezzo sia più grande della **Soglia risultato automatico**.

Vedi anche

[🔗](#) Creazione di un metodo "Conteggio pezzi" ▶ pagina 53

6.2.7.6 Stampa/Esporta

Parametro	Descrizione	Valori
Stampa nastro ed esportazione dati	Definisce il contenuto della stampa e/o dell'esportazione, nonché quali azioni di stampa/esportazione vengono eseguite automaticamente al termine dell'attività. Questa sezione contiene varie impostazioni descritte nella tabella Stampa nastro ed esportazione dati che segue.	
Stampa etichetta per attività	Definisce il modello dell'etichetta da stampare, ovvero quali dati sono inclusi nell'etichetta e in quale formato. Questa sezione contiene varie impostazioni descritte nella tabella Stampa etichetta per attività che segue.	
Stampa etichetta per articolo da pesare	Definisce il modello dell'etichetta da stampare del prodotto pesato, ovvero quali dati sono inclusi nell'etichetta e in quale formato. Questa sezione contiene varie impostazioni descritte nella tabella Stampa etichetta per articolo da pesare che segue.	
Taglio etichetta	Definisce se le etichette devono essere tagliate dopo la stampa. Per etichetta: Ogni etichetta viene tagliata una volta stampata. Per attività: Le etichette vengono tagliate al termine dell'attività. Questa impostazione è rilevante solo se la stampante di etichette collegata è in grado di tagliare le etichette.	Off* Per etichetta Per attività

* Impostazione di fabbrica

6.2.7.6.1 Stampa nastro ed esportazione dati

Uscita automatica dati



Parametro	Descrizione	Valori
Stampante a nastro	Abilita/disabilita la stampa automatica di Elenco risultati su una stampante a modulo continuo quando viene premuto il pulsante Completa . I dati da trasmettere alla stampante possono essere definiti nella sezione Impostazioni modello .	Attivo Inattivo*
Esportazione risultati	Attiva/disattiva l'esportazione automatica dei dati su un file server o in un dispositivo di archiviazione USB quando viene premuto il tasto Completa .	Attivo Inattivo*
Valore del peso	Attiva/disattiva l'opzione di invio automatico del valore di pesata via USB o Ethernet quando si preme Aggiungi ris..	Attivo Inattivo*

* Impostazione di fabbrica

Modello stampa stringa

Questa voce di menu consente di definire le informazioni che devono essere stampate dalla stampante a nastro.

Ogni singola impostazione può essere configurata su **Inattivo** o **Attivo** tramite la casella di controllo corrispondente. Per abilitare o disabilitare contemporaneamente tutte le impostazioni, procedere come segue:

- Per disabilitare tutte le caselle di controllo contemporaneamente, premere  **Deseleziona tutto**.
➔ Tutte le impostazioni sono configurate come **Inattivo**.
- Per abilitare tutte le caselle di controllo contemporaneamente, premere  **Seleziona tutto**.
➔ Tutte le impostazioni sono configurate come **Attivo**.

Impostazioni modello

Parametro	Descrizione	Valori
Intestazione e piè di pagina	Definisce l'intestazione e/o il piè di pagina da stampare.	Titolo Testo titolo Data/ora Utente Firma Linee di separazione Titoli del gruppo
Informazioni sulla bilancia	Definisce quali informazioni relative alla bilancia vengono stampate.	Tipo di bilancia ID bilancia Numero di serie bilancia Versione software
Informazioni QC	Definisce quali informazioni relative alla qualità vengono stampate.	Profilo di toll. Data/ora di regolazione Nome test di routine Ultima data di esecuz. test di routine Risultato test di routine Stato GWP Approved Stato livello Stato MinWeigh
Informazioni sull'attività	Definisce quali informazioni relative all'attività vengono stampate.	Nome metodo Commento sul metodo ID attività Impostazioni risultato automatico Conteggio Somma Media Minimo Massimo Deviazione standard Deviaz. std rel. PCS inf. Tolleranza - PCS superiore Tolleranza +
Informazioni sull'articolo da pesare	Definisce quali informazioni relative agli articoli di pesata vengono stampate.	Mostra articoli da pesare esclusi Stato risultato ID risultato Stato GWP Approved Stato livello Stato MinWeigh Stato tolleranza Target e tolleranze Riferimento PCS Peso medio di riferimento
Informazioni dettagliate sul risultato	Definisce quali informazioni relative al risultato della misura vengono stampate.	Peso Peso di tara Peso lordo Info peso Data/ora Stabilità

6.2.7.6.2 Stampa etichetta per attività

Parametro	Descrizione	Valori
Stampa etichetta automatica per attività	Se impostato su Attivo , l'etichetta dell'attività viene stampata automaticamente quando si preme Completa .	Attivo Inattivo*
Copie	Definisce quante copie dell'etichetta verranno stampate.	Numerico
Modello usato	Seleziona il modello di etichetta.	Le etichette disponibili sono riportate di seguito.

* Impostazione di fabbrica

Impostazioni campo

È possibile definire individualmente il contenuto di ciascun campo dell'etichetta.

Parametro	Descrizione	Valori
Campo etichetta 1	Definisce quali informazioni compaiono in ogni campo dell'etichetta. Il numero di campi dell'etichetta dipende dal modello selezionato.	Le voci disponibili dipendono dalle impostazioni del metodo.

Impostaz. codice a barre

È possibile definire individualmente il contenuto di ciascun codice a barre. Questa sezione è disponibile solo quando il **Modello usato** selezionato contiene almeno un codice 2D.

Parametro	Descrizione	Valori
Delimitatore	Definisce la delimitazione tra i dati del codice a barre. Questa impostazione è disponibile solo quando il Modello usato selezionato contiene diversi codici 2D.	TAB* Avanzamento carta Ritorno a capo Spazio Definito dall'utente
Campo 1 codice a barre	Definisce quali informazioni compaiono in ogni codice a barre. Il numero di campi del codice a barre dipende dal modello selezionato.	Le voci disponibili dipendono dalle impostazioni del metodo.

* Impostazione di fabbrica

6.2.7.6.3 Stampa etichetta per articolo da pesare

Parametro	Descrizione	Valori
Stampa etichetta automatica per articolo da pesare	Se impostato su Attivo , l'etichetta dell'articolo da pesare viene stampata automaticamente quando si preme Aggiungi ris..	Attivo Inattivo*
Copie	Definisce quante copie dell'etichetta verranno stampate.	Numerico
Modello usato	Seleziona il modello di etichetta.	Le etichette disponibili sono riportate di seguito.

* Impostazione di fabbrica

Impostazioni campo

È possibile definire individualmente il contenuto di ciascun campo dell'etichetta.

Parametro	Descrizione	Valori
Campo etichetta 1	Definisce quali informazioni compaiono in ogni campo dell'etichetta. Il numero di campi dell'etichetta dipende dal modello selezionato.	Le voci disponibili dipendono dalle impostazioni del metodo.

Impostaz. codice a barre







È possibile definire individualmente il contenuto di ciascun codice a barre. Questa sezione è disponibile solo quando il **Modello usato** selezionato contiene almeno un codice 2D.

Parametro	Descrizione	Valori
Delimitatore	Definisce la delimitazione tra i dati del codice a barre. Questa impostazione è disponibile solo quando il Modello usato selezionato contiene diversi codici 2D.	TAB* Avanzamento carta Ritorno a capo Spazio Definito dall'utente
Campo 1 codice a barre	Definisce quali informazioni compaiono in ogni codice a barre. Il numero di campi del codice a barre dipende dal modello selezionato.	Le voci disponibili dipendono dalle impostazioni del metodo.

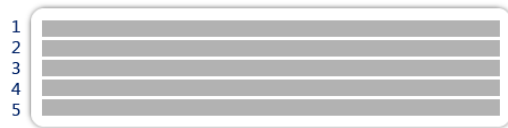
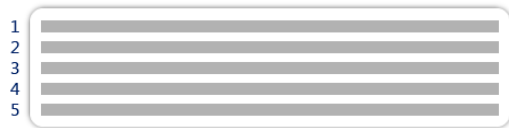
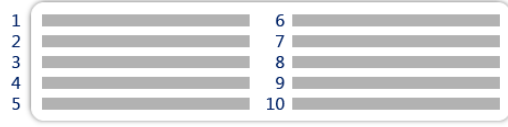
* Impostazione di fabbrica

6.2.7.6.4 Etichette disponibili

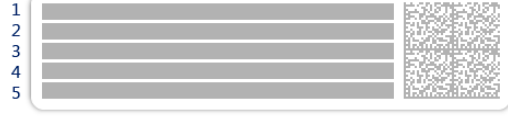
È possibile selezionare i seguenti layout di etichetta:

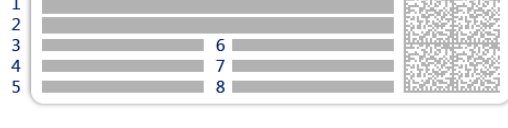
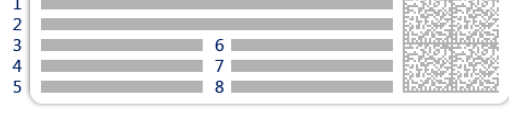
 <p>1 2 3 4 5</p> <p>5 campi grandi</p>	 <p>1 2 3 4 5</p> <p>5 campi piccoli</p>
 <p>1 2 3 4 5</p> <p>6 7 8 9 10</p> <p>10 campi piccoli</p>	 <p>1 2 3</p> <p>codice a barre 1D con 3 campi grandi</p>
 <p>1 2 3</p> <p>codice a barre 1D con 3 campi piccoli</p>	 <p>1 2 3</p> <p>4 5 6</p> <p>codice a barre 1D con 6 campi piccoli</p>
 <p>1 2 3 4 5</p> <p>codice a barre 2D con 5 campi grandi</p>	 <p>1 2 3 4 5</p> <p>codice a barre 2D con 5 campi piccoli</p>
 <p>1 2 3 4 5</p> <p>6 7 8</p> <p>codice a barre 2D con 2 campi grandi e 6 campi piccoli</p>	 <p>1 2 3 4 5</p> <p>6 7 8</p> <p>codice a barre 2D con 8 campi piccoli</p>

6.2.8 Impostazioni: metodo "Dosaggio automatico"

Le impostazioni descritte in questa sezione sono disponibili solo per le bilance automatiche. Le impostazioni disponibili dipendono dagli accessori installati sulla bilancia:

- Modulo di dosaggio Q3
- Modulo liquidi QLX3
- Scambiatore di campioni QS3

☰ Percorso di navigazione: ▼ Metodi > ☰ Elenco metodi > 📌 il mio dosaggio > ✎ Modifica

✎ Modifica metodo - il mio dosaggio	
☰ Generale	Tipo di metodo Dosaggio automatico
📌 Dosaggio	Nome metodo il mio dosaggio
🆔 Formato ID	Commento <i>Immetti qui</i>
⚙️ Pesata	
🧪 Articolo da pesare	Blocca metodo <input type="checkbox"/>
🔄 Automazione	
🖨️ Stampa/Esporta	
<div style="display: flex; justify-content: space-between;"> 🔙 Chiudi ✔ Salva </div>	

Le impostazioni del metodo **Dosaggio automatico** sono raggruppate come segue:

- ☰ **Generale**
- 📌 **Dosaggio**
- 🆔 **Formato ID**
- ⚙️ **Pesata**
- 🧪 **Articolo da pesare**, disponibile solo per il metodo **Dosaggio automatico**
- 🧪 **Art.da pesare**, disponibile solo per il metodo **Dosaggio autom. (dettagliato)**
- 🔄 **Automazione**
- 🖨️ **Stampa/Esporta**

Vedi anche

- 🔗 [Creazione di un metodo "Dosaggio automatico" ▶ pagina 56](#)
- 🔗 [Modificare un metodo ▶ pagina 65](#)

6.2.8.1 Generale

Il **Tipo di metodo** è definito nella procedura guidata durante la creazione del metodo e non può essere modificato.

Parametro	Descrizione	Valori
Nome metodo	Definisce il nome del metodo.	Testo (1–22 caratteri)
Commento	È possibile descrivere il metodo con un commento.	Testo (0–128 caratteri)
Blocca metodo	Blocca il metodo per evitare ulteriori modifiche.	Attivo Inattivo*

* Impostazione di fabbrica

6.2.8.2 Dosaggio

Parametro	Descrizione	Valori
HeightDetect	Definisce se l'altezza dell'apertura del contenitore viene rilevata automaticamente utilizzando il sensore ottico del modulo di dosaggio Q3.	Attivo* Inattivo
Consenti reg. fine	Abilita/disabilita la possibilità di applicare manualmente la regolazione fine all'altezza di dosaggio dopo che è stato eseguito HeightDetect . Questa impostazione è disponibile solo quando HeightDetect è impostato su Attivo .	Attivo Inattivo*
Pos. di sicurezza	Questa opzione sposta la testa di dosaggio in una posizione sicura dopo ogni operazione di dosaggio, impedendone il contatto con il contenitore. Questa posizione si trova circa 15 mm sopra la posizione di dosaggio. Questa impostazione è disponibile solo se HeightDetect è impostato su Inattivo . Se HeightDetect è impostato su Attivo , viene utilizzata automaticamente la Pos. di sicurezza .	Attivo* Inattivo
Numero di campioni	Definisce il numero di campioni. Questa impostazione è disponibile solo se alla bilancia è collegato un autocampionatore.	Numerico (30* 1... 300)

* Impostazione di fabbrica

Per ulteriori informazioni sull'impostazione dell'altezza della testa di dosaggio, vedere [Impostazione dell'altezza della testa di dosaggio ► pagina 99].

Vedi anche

 Creazione di un metodo "Dosaggio automatico" ► pagina 56

6.2.8.3 Formato ID

ID attività

Parametro	Descrizione	Valori
Numero di ID attività	Definisce il numero identificativo dell'attività. Se il Numero di ID attività è superiore a 0, sono disponibili le impostazioni ID attività , Descrizione attività e Prefisso/Valore predefinito per ogni singolo identificativo dell'attività.	0 1* 2 3
ID 1 attività	Definisce il tipo di denominazione dell'identificazione dell'attività. Manuale con valori pred.: Il valore dell'identificazione dell'attività può essere immesso manualmente al momento dell'esecuzione del metodo. Data e ora in automatico: Il sistema fornisce un valore creato a partire da un prefisso a cui sono aggiunti la data e l'ora attuali.	Manuale con valori pred.* Data e ora in automatico
Descrizione attività	Permette di definire un'etichetta per ogni campo identificativo dell'attività.	Testo (0–32 caratteri)
Valore predefinito	Definisce un valore predefinito per l'identificazione dell'attività. Il valore di identificazione dell'attività può essere modificato manualmente durante l'esecuzione del metodo. Questa impostazione è disponibile solo quando l' ID attività corrispondente è impostato su Manuale con valori pred. .	Testo (0–32 caratteri)

Prefisso	Definisce un prefisso per l'identificativo dell'attività. Questa impostazione è disponibile solo se l' ID attività corrispondente è impostato su Data e ora in automatico .	Testo (0–32 caratteri)
----------	--	------------------------

* Impostazione di fabbrica

ID risultato

Parametro	Descrizione	Valori
Numero di ID risultato	Definisce il numero di identificativi del risultato. Se il Numero di ID risultato è superiore a 0, sono disponibili le impostazioni ID risultato , Descr. risultato e Prefisso/Valore predefinito per ogni singolo identificativo risultante.	0 1* 2 3
ID 1 risultato	Definisce il tipo di denominazione dell'identificativo del risultato. Manuale con valori pred.: Il valore per l' ID risultato può essere inserito manualmente al momento dell'esecuzione del metodo. Contatore automatico: Il sistema fornisce un valore creato a partire da un prefisso a cui viene aggiunto un numero univoco (contatore). Da chip RFID: Il valore per l' ID risultato viene copiato dai dati della testa di dosaggio.	Manuale con valori pred.* Contatore automatico Da chip RFID
Descr. risultato	Permette di definire un'etichetta per ogni risultato identificativo.	Testo (0–32 caratteri)
Valore predefinito	Definisce un valore predefinito per l'ID risultato. Il valore della caratterizzazione del risultato può essere modificato manualmente durante l'esecuzione del metodo. Questa impostazione è disponibile solo quando l' ID risultato corrispondente è impostato su Manuale con valori pred.	Testo (0–32 caratteri)
Prefisso	Definisce un prefisso per l'identificativo del risultato. Questa impostazione è disponibile solo se l' ID risultato corrispondente è impostato su Contatore automatico .	Testo (0–32 caratteri)
Campo chip RFID	Definisce quale campo del tag RFID verrà memorizzato nell' ID risultato specificato. Questa impostazione è disponibile solo se l'ID risultato corrispondente è impostato su Da chip RFID .	Sostanza Nome lotto

* Impostazione di fabbrica

6.2.8.4 Pesata

Parametro	Descrizione	Valori
Mostra info peso	Quando è impostato su Attivo , nella schermata di pesata viene visualizzato un peso secondario.	Attivo Inattivo*
Info unità	Definisce l'unità di misura delle Info peso . Questa impostazione è disponibile solo se Mostra info peso è impostato su Attivo .	Le unità di misura disponibili dipendono dal modello di bilancia.

* Impostazione di fabbrica

Impost. pesata

Parametro	Descrizione	Valori
Profilo di toll.	Un profilo di tolleranza memorizza tutte le impostazioni della bilancia necessarie per un determinato metodo di pesata. È possibile creare diversi profili di tolleranza per diversi metodi di pesata.	I profili di tolleranza vengono creati dall'utente per bilance e applicazioni specifiche.

Prof. toll.(liquido)	Quando si pesano liquidi, per il peso è possibile utilizzare fino a un massimo di quattro cifre. Diversamente, la bilancia non sarà in grado di raggiungere un risultato stabile. Se si utilizza una bilancia con più di quattro cifre, impostare un profilo di tolleranza specifico da utilizzare quando si pesano liquidi, con il valore corretto di Risoluz. display .	I profili di tolleranza vengono creati dall'utente per bilance e applicazioni specifiche.
----------------------	--	---

* Impostazione di fabbrica

Statistiche

Parametro	Descrizione	Valori
Attiva statistiche	<p>Se Attiva statistiche viene impostato su Attivo, vengono calcolate le seguenti statistiche:</p> <p>Conteggio: Numero di articoli utilizzati per le statistiche</p> <p>Somma: somma di tutti i valori (cifre decimali e unità di misura secondo le impostazioni del metodo)</p> <p>Minimo: valore più basso (cifre decimali e unità di misura secondo le impostazioni del metodo)</p> <p>Massimo: valore più alto (cifre decimali e unità di misura secondo le impostazioni del metodo)</p> <p>Intervallo: differenza tra il valore più alto e quello più basso (cifre decimali e unità di misura secondo le impostazioni del metodo)</p> <p>Media: I valori vengono sommati e divisi per il numero di valori, arrotondati per eccesso a una cifra oltre le cifre decimali configurate nel profilo di tolleranza associato (unità di misura secondo le impostazioni del metodo).</p> <p>Deviazione standard: deviazione standard arrotondata per eccesso ad una cifra oltre le cifre decimali configurate nel profilo di tolleranza associato (unità di misura in base alle impostazioni del metodo)</p> <p>Deviaz. std rel.: deviazione standard relativa (arrotondata alla seconda cifra decimale, in %)</p> <p>I dati statistici vengono calcolati e visualizzati non appena un risultato viene aggiunto o aggiornato.</p>	Attivo Inattivo*

* Impostazione di fabbrica

Elettrostatico

Parametro	Descrizione	Valori
Ionizzatore	Definisce se lo ionizzatore è attivato o disattivato.	Attivo Inattivo*
Rivelazione	Attiva o disattiva la rivelazione elettrostatica (StaticDetect). Questa impostazione non è disponibile se sulla bilancia è installato un autocampionatore QS3.	Attivo Inattivo*
Soglia	<p>Definisce l'errore di pesata massimo accettabile dovuto alle cariche elettrostatiche.</p> <p>Se l'errore di pesata approssimativo misurato è minore o uguale alla soglia di rivelazione, lo stato StaticDetect è OK.</p> <p>Se l'errore di pesata approssimativo misurato è maggiore della soglia di rivelazione, lo stato StaticDetect è Non OK.</p> <p>Questa impostazione è disponibile solo se Rivelazione è impostato su Attivo.</p>	Numerico

Mostra err. pesata	Visualizza o meno l'errore di pesata. Attivo: Se il valore StaticDetect è superiore alla soglia, viene visualizzato l'errore di pesata approssimativo effettivo. Questa impostazione è disponibile solo se Rivelazione è Attivo .	Attivo* Inattivo
--------------------	--	--------------------

* Impostazione di fabbrica

Vedi anche

[🔗](#) Creazione di un metodo "Dosaggio automatico" ▶ pagina 56

6.2.8.5 Articolo da pesare / Art.da pesare

È possibile definire un peso target con limiti di tolleranza per il metodo. Il metodo **Dosaggio automatico** include un solo articolo in **Articolo da pesare**, mentre per il metodo **Dosaggio autom. (dettagliato)** in **Art.da pesare** è possibile definire più articoli.

Parametro	Descrizione	Valori
ID campione	Definisce il nome del campione. Questa impostazione è disponibile solo per i metodi che contengono diversi articoli di pesata (articoli dettagliati).	Testo (0–32 caratteri)
Sostanza	Definisce il nome della sostanza da dosare. L'utente può digitare il nome manualmente. In alternativa, premere il pulsante  per utilizzare i dati memorizzati nella testa di dosaggio. i Nota Il nome della sostanza sulla testa di dosaggio deve corrispondere esattamente al nome della sostanza utilizzata come impostazione nel metodo.	Testo (0...20 caratteri)
Unità	Definisce l'unità di misura del risultato di pesata.	Le unità di misura disponibili dipendono dal modello di bilancia.
Peso target	Definisce il peso nominale. Il peso nominale viene mostrato nel sistema ausiliario di visualizzazione della pesata della bilancia (SmartTrac). Quando si definisce un peso nominale, include le sue tolleranze, il sistema SmartTrac indica se il peso attuale visualizzato rientra o meno nella tolleranza.	Numerico
Tolleranza -	Definisce il limite di tolleranza inferiore. Questa impostazione è disponibile solo se è definito un Peso target .	Numerico
Tolleranza +	Definisce il limite di tolleranza superiore. Questa impostazione è disponibile solo se è definito un Peso target .	Numerico

* Impostazione di fabbrica

Vedi anche

[🔗](#) Creazione di un metodo "Dosaggio automatico" ▶ pagina 56

6.2.8.6 Automazione

Parametro	Descrizione	Valori
Target dati codice a barre	<p>Nel caso in cui alla bilancia sia collegato un lettore di codici a barre, questa opzione definisce come elaborarne i relativi dati.</p> <p>Immissione da tastiera: i dati vengono scritti nella finestra di inserimento aperta in quel momento. Se non vi sono finestre di inserimento aperte, i dati vengono ignorati.</p> <p>Valore peso nominale: i dati del codice a barre vengono interpretati come valore per il peso nominale.</p> <p>ID 1 attività: i dati del codice a barre ricevuti vengono trattati come testo identificativo per caratterizzare questo parametro.</p> <p>ID 1 risultato: i dati del codice a barre ricevuti vengono trattati come testo identificativo per il risultato di questo parametro.</p> <p>Le voci disponibili nel menu dipendono dal Numero di ID attività e dal Numero di ID risultato specificati per il metodo.</p> <p>Assicurarsi che i caratteri del codice a barre scansionato siano compatibili con il formato del campo in cui devono essere inseriti.</p>	Immissione da tastiera* I Valore peso nominale I ID 1 attività I ID 1 risultato I ...

Automazione pesata

Parametro	Descrizione	Valori
Completamento automatico delle attività	<p>Attivo: la bilancia completa automaticamente un'attività in corso dopo che il risultato dell'ultimo articolo di pesata è stato aggiunto a Elenco risultati.</p> <p>Questa impostazione è disponibile solo se il metodo utilizza più articoli di pesata.</p>	Attivo I Inattivo*

* Impostazione di fabbrica

6.2.8.7 Stampa/Esporta

Parametro	Descrizione	Valori
Stampa nastro ed esportazione dati	<p>Definisce il contenuto della stampa e/o dell'esportazione, nonché quali azioni di stampa/esportazione vengono eseguite automaticamente al termine dell'attività.</p> <p>Questa sezione contiene varie impostazioni descritte nella tabella Stampa nastro ed esportazione dati che segue.</p>	
Stampa etichetta per attività	<p>Definisce il modello dell'etichetta da stampare, ovvero quali dati sono inclusi nell'etichetta e in quale formato.</p> <p>Questa sezione contiene varie impostazioni descritte nella tabella Stampa etichetta per attività che segue.</p>	
Stampa etichetta per articolo da pesare	<p>Definisce il modello dell'etichetta da stampare del prodotto pesato, ovvero quali dati sono inclusi nell'etichetta e in quale formato.</p> <p>Questa sezione contiene varie impostazioni descritte nella tabella Stampa etichetta per articolo da pesare che segue.</p>	
Taglio etichetta	<p>Definisce se le etichette devono essere tagliate dopo la stampa.</p> <p>Per etichetta: Ogni etichetta viene tagliata una volta stampata.</p> <p>Per attività: Le etichette vengono tagliate al termine dell'attività.</p> <p>Questa impostazione è rilevante solo se la stampante di etichette collegata è in grado di tagliare le etichette.</p>	Off* I Per etichetta I Per attività

* Impostazione di fabbrica

6.2.8.7.1 Stampa nastro ed esportazione dati

Uscita automatica dati



Parametro	Descrizione	Valori
Stampante a nastro	Abilita/disabilita la stampa automatica di Elenco risultati su una stampante a modulo continuo quando viene premuto il pulsante Completa . I dati da trasmettere alla stampante possono essere definiti nella sezione Impostazioni modello .	Attivo Inattivo*
Esportazione risultati	Attiva/disattiva l'esportazione automatica dei dati su un file server o in un dispositivo di archiviazione USB quando viene premuto il tasto Completa .	Attivo Inattivo*
Valore del peso	Attiva/disattiva l'opzione di invio automatico del valore di pesata via USB o Ethernet quando si preme Aggiungi ris..	Attivo Inattivo*

* Impostazione di fabbrica

Modello stampa stringa

Questa voce di menu consente di definire le informazioni che devono essere stampate dalla stampante a nastro.

Ogni singola impostazione può essere configurata su **Inattivo** o **Attivo** tramite la casella di controllo corrispondente. Per abilitare o disabilitare contemporaneamente tutte le impostazioni, procedere come segue:

- 1 Per disabilitare tutte le caselle di controllo contemporaneamente, premere  **Deseleziona tutto**.
→ Tutte le impostazioni sono configurate come **Inattivo**.
- 2 Per abilitare tutte le caselle di controllo contemporaneamente, premere  **Seleziona tutto**.
→ Tutte le impostazioni sono configurate come **Attivo**.

Impostazioni modello

Parametro	Descrizione	Valori
Intestazione e piè di pagina	Definisce l'intestazione e/o il piè di pagina da stampare.	Titolo Testo titolo Data/ora Utente Firma Linee di separazione Titoli del gruppo
Informazioni sulla bilancia	Definisce quali informazioni relative alla bilancia vengono stampate.	Tipo di bilancia ID bilancia Numero di serie bilancia Versione software
Informazioni QC	Definisce quali informazioni relative alla qualità vengono stampate.	Profilo di toll. Prof. toll. (liquido) Data/ora di regolazione Nome test di routine Ultima data di esecuz. test di routine Risultato test di routine Stato GWP Approved Stato livello Stato MinWeigh
Informazioni sull'attività	Definisce quali informazioni relative all'attività vengono stampate.	Nome metodo Commento sul metodo ID attività Conteggio Somma Media Minimo Massimo Intervallo Deviazione standard Deviaz. std rel. Tempo dosaggio medio

Informazioni sulla testa di dosaggio	Definisce quali informazioni relative alla testa di dosaggio vengono stampate.	Sostanza ID lotto Data di scadenza Data di riempimento Etichetta e valore 1 Etichetta e valore 2 Etichetta e valore 3 Massa molare Purezza Densità del liquido Tipo testa di dosaggio ID testa di dosaggio
Informazioni sull'articolo da pesare	Definisce quali informazioni relative agli articoli di pesata vengono stampate.	Mostra articoli da pesare esclusi Stato risultato ID risultato Posizione del campione Stato GWP Approved Stato livello Stato MinWeigh Stato tolleranza Target e tolleranze
Informazioni dettagliate sul risultato	Definisce quali informazioni relative al risultato della misura vengono stampate.	Peso Peso di tara Peso lordo Info peso Data/ora Durata del dosaggio Stabilità

6.2.8.7.2 Stampa etichetta per attività

Parametro	Descrizione	Valori
Stampa etichetta automatica per attività	Se impostato su Attivo , l'etichetta dell'attività viene stampata automaticamente quando si preme Completa .	Attivo Inattivo*
Copie	Definisce quante copie dell'etichetta verranno stampate.	Numerico
Modello usato	Seleziona il modello di etichetta.	Le etichette disponibili sono riportate di seguito.

* Impostazione di fabbrica

Impostazioni campo

È possibile definire individualmente il contenuto di ciascun campo dell'etichetta.

Parametro	Descrizione	Valori
Campo etichetta 1	Definisce quali informazioni compaiono in ogni campo dell'etichetta. Il numero di campi dell'etichetta dipende dal modello selezionato.	Le voci disponibili dipendono dalle impostazioni del metodo.

Impostaz. codice a barre

È possibile definire individualmente il contenuto di ciascun codice a barre. Questa sezione è disponibile solo quando il **Modello usato** selezionato contiene almeno un codice 2D.

Parametro	Descrizione	Valori
Delimitatore	Definisce la delimitazione tra i dati del codice a barre. Questa impostazione è disponibile solo quando il Modello usato selezionato contiene diversi codici 2D.	TAB* Avanzamento carta Ritorno a capo Spazio Definito dall'utente
Campo 1 codice a barre	Definisce quali informazioni compaiono in ogni codice a barre. Il numero di campi del codice a barre dipende dal modello selezionato.	Le voci disponibili dipendono dalle impostazioni del metodo.

* Impostazione di fabbrica

6.2.8.7.3 Stampa etichetta per articolo da pesare

Parametro	Descrizione	Valori
Stampa etichetta automatica per articolo da pesare	Se impostato su Attivo , l'etichetta dell'articolo da pesare viene stampata automaticamente quando si preme Aggiungi ris..	Attivo Inattivo*
Copie	Definisce quante copie dell'etichetta verranno stampate.	Numerico
Modello usato	Seleziona il modello di etichetta.	Le etichette disponibili sono riportate di seguito.

* Impostazione di fabbrica

Impostazioni campo

È possibile definire individualmente il contenuto di ciascun campo dell'etichetta.

Parametro	Descrizione	Valori
Campo etichetta 1	Definisce quali informazioni compaiono in ogni campo dell'etichetta. Il numero di campi dell'etichetta dipende dal modello selezionato.	Le voci disponibili dipendono dalle impostazioni del metodo.

Impostaz. codice a barre



È possibile definire individualmente il contenuto di ciascun codice a barre. Questa sezione è disponibile solo quando il **Modello usato** selezionato contiene almeno un codice 2D.



Parametro	Descrizione	Valori
Delimitatore	Definisce la delimitazione tra i dati del codice a barre. Questa impostazione è disponibile solo quando il Modello usato selezionato contiene diversi codici 2D.	TAB* Avanzamento carta Ritorno a capo Spazio Definito dall'utente
Campo 1 codice a barre	Definisce quali informazioni compaiono in ogni codice a barre. Il numero di campi del codice a barre dipende dal modello selezionato.	Le voci disponibili dipendono dalle impostazioni del metodo.

* Impostazione di fabbrica

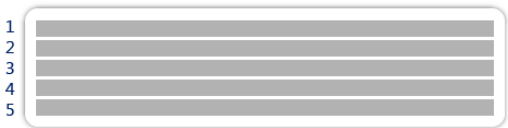
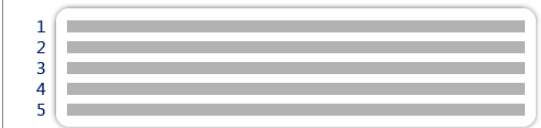
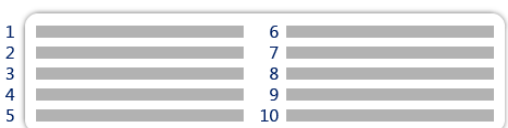
6.2.8.7.4 Etichette disponibili

È possibile selezionare i seguenti layout di etichetta:

 <p>5 campi grandi</p>	 <p>5 campi piccoli</p>
 <p>10 campi piccoli</p>	 <p>codice a barre 1D con 3 campi grandi</p>

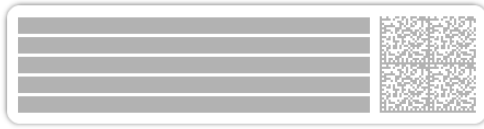
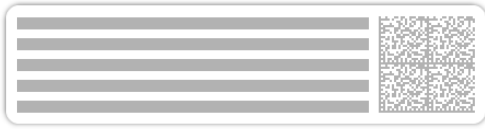
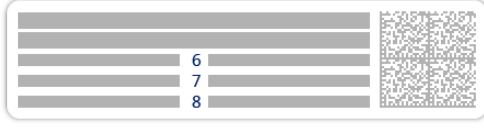
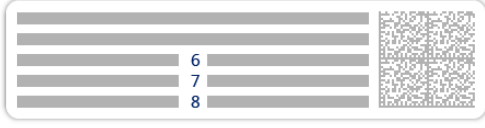
 <p>1 2 3</p>	 <p>1 2 3 4 5 6</p>
codice a barre 1D con 3 campi piccoli	codice a barre 1D con 6 campi piccoli
 <p>1 2 3 4 5</p>	 <p>1 2 3 4 5</p>
codice a barre 2D con 5 campi grandi	codice a barre 2D con 5 campi piccoli
 <p>1 2 3 4 5</p> <p>6 7 8</p>	 <p>1 2 3 4 5</p> <p>6 7 8</p>
codice a barre 2D con 2 campi grandi e 6 campi piccoli	codice a barre 2D con 8 campi piccoli

6.2.9 Impostazioni: metodo "Prep. soluzione automatica"

Le impostazioni descritte in questa sezione sono disponibili solo per le bilance automatiche. Le impostazioni disponibili dipendono dagli accessori installati sulla bilancia:

- Modulo di dosaggio Q3
- Modulo liquidi QLX3
- Scambiatore di campioni QS3

☰ Percorso di navigazione: ▼ Metodi > ☰ Elenco metodi > 🚰 la mia prep. soluzione > ✎ Modifica



✎ Modifica metodo - la mia prep. soluzione	
☰ Generale	Tipo di metodo: Prep. soluzione automatica
🚰 Soluzione	Nome metodo: la mia prep. soluzione
🆔 Formato ID	Commento: <i>Immetti qui</i>
⚙️ Pesata	
🧪 Articolo da pesare	Blocca metodo: <input type="checkbox"/>
🔄 Automazione	
🖨️ Stampa/Esporta	
🏠 Chiudi	✓ Salva

Le impostazioni del metodo **Prep. soluzione automatica** sono raggruppate come segue:

- ☰ **Generale**
- 🚰 **Soluzione**
- 🆔 **Formato ID**
- ⚙️ **Pesata**
- 🧪 **Articolo da pesare**, disponibile solo per il metodo **Prep. soluzione automatica**
- 🧪 **Art. da pesare**, disponibile solo per il metodo **Prep. sol. autom. (dettagli.)**
- 🔄 **Automazione**

-  Stampa/Esporta

Vedi anche

-  Creazione di un metodo "Prep. soluzione automatica" ▶ pagina 61
-  Modificare un metodo ▶ pagina 65

6.2.9.1 Generale

Il **Tipo di metodo** è definito nella procedura guidata durante la creazione del metodo e non può essere modificato.

Parametro	Descrizione	Valori
Nome metodo	Definisce il nome del metodo.	Testo (1–22 caratteri)
Commento	È possibile descrivere il metodo con un commento.	Testo (0–128 caratteri)
Blocca metodo	Blocca il metodo per evitare ulteriori modifiche.	Attivo Inattivo*

* Impostazione di fabbrica

6.2.9.2 Soluzione

Parametro	Descrizione	Valori
HeightDetect	Definisce se l'altezza dell'apertura del contenitore viene rilevata automaticamente utilizzando il sensore ottico del modulo di dosaggio Q3.	Attivo* Inattivo
Consenti reg. fine	Abilita/disabilita la possibilità di applicare manualmente la regolazione fine all'altezza di dosaggio dopo che è stato eseguito HeightDetect . Questa impostazione è disponibile solo quando HeightDetect è impostato su Attivo .	Attivo Inattivo*
Pos. di sicurezza	Questa opzione sposta la testa di dosaggio in una posizione sicura dopo ogni operazione di dosaggio, impedendone il contatto con il contenitore. Questa posizione si trova circa 15 mm sopra la posizione di dosaggio. Questa impostazione è disponibile solo se HeightDetect è impostato su Inattivo . Se HeightDetect è impostato su Attivo , viene utilizzata automaticamente la Pos. di sicurezza .	Attivo* Inattivo
Numero di campioni	Definisce il numero di campioni. Questa impostazione è disponibile solo se alla bilancia è collegato un autocampionatore.	Numerico (30* 1... 300)

* Impostazione di fabbrica

Per ulteriori informazioni sull'impostazione dell'altezza della testa di dosaggio, vedere [Impostazione dell'altezza della testa di dosaggio ▶ pagina 99].

Soluzione

Parametro	Descrizione	Valori
Tipo	Definisce il tipo di soluzione da preparare. Dissolvere : Un soluto viene disciolto in un solvente. Soluzione diluita : Una soluzione iniziale viene diluita con un solvente.	Dissolvere* Soluzione diluita
Unità di concentrazione	Definisce l'unità di concentrazione della soluzione.	µg/g* mg/g g/g ppm

Unità conc. volumetrica	Definisce l'unità di concentrazione volumetrica della soluzione. Questa impostazione è disponibile solo se il Tipo della Soluzione è impostato su Dissolvere .	Nessuno* mol/l mmol/l µg/ml mg/ml g/ml g/l
Tipo conc. target	Definisce quale tipo di concentrazione viene utilizzato per il calcolo del peso nominale. Gravimetrico : Il peso nominale viene calcolato in base a una concentrazione espressa in unità di peso (Unità di concentrazione). Volumetrico : il peso nominale viene calcolato in base a una concentrazione espressa in unità di volume (Unità conc. volumetrica). Questa impostazione è disponibile solo se Unità conc. volumetrica è impostata su una voce diversa da Nessuno .	Gravimetrico* Volumetrico
Conc. soluzione iniziale	Definisce la concentrazione della soluzione iniziale. Questa impostazione è disponibile solo se il Tipo della Soluzione è impostato su Soluzione diluita .	Numerico
Usare la densità dalla testa di dosaggio	Se abilitato, il calcolo della concentrazione volumetrica è basato sulla densità del liquido memorizzata nella testa di dosaggio. Questa impostazione è disponibile solo se Unità conc. volumetrica è impostata su una voce diversa da Nessuno e Tipo conc. target è impostato su Gravimetrico .	Attivo Inattivo*
Controllare il sovrariempimento	Dopo aver pesato il Componente 1 , la quantità di Componente 2 viene regolata per raggiungere la concentrazione nominale. Se il peso effettivo del Componente 1 è superiore di oltre il 30% al Peso target , quando questa impostazione è abilitata l'utente viene avvisato di un eventuale sovraccarico.	Attivo* Inattivo
Data di produzione	Definisce la data di produzione. Data attuale : La data di produzione viene impostata automaticamente come data di inizio dell'attività di pesata. Immissione manuale : La data di produzione può essere immessa manualmente all'inizio dell'attività di pesata.	Nessuno* Data attuale Immissione manuale
Data di scadenza	Definisce la data di scadenza della sostanza. Periodo : la data di scadenza viene impostata automaticamente all'inizio dell'attività di pesata (data di scadenza = data di inizio dell'attività di pesata + numero di giorni definito nel campo Periodo). Immissione manuale : la data di scadenza può essere immessa manualmente all'inizio dell'attività di pesata.	Nessuno* Periodo Immissione manuale
Periodo	Definisce il periodo della data di scadenza. Questa impostazione è disponibile solo se Data di scadenza è impostato su Periodo .	Numerico (1 giorno* 1-9.999 giorni)

* Impostazione di fabbrica

Componente 1

Parametro	Descrizione	Valori
Tipo da pesare	<p>Selezionare in che modo viene pesato il componente corrispondente.</p> <p>Dosaggio automatico: il componente corrispondente viene dosato automaticamente</p> <p>Pesata manuale: il componente corrispondente viene pesato manualmente</p>	Dosaggio automatico* Pesata manuale

* Impostazione di fabbrica

Vedi anche

[🔗](#) Creazione di un metodo "Prep. soluzione automatica" ▶ pagina 61

6.2.9.3 Formato ID

ID attività

Parametro	Descrizione	Valori
Numero di ID attività	<p>Definisce il numero identificativo dell'attività.</p> <p>Se il Numero di ID attività è superiore a 0, sono disponibili le impostazioni ID attività, Descrizione attività e Prefisso/Valore predefinito per ogni singolo identificativo dell'attività.</p>	0 1* 2 3
ID 1 attività	<p>Definisce il tipo di denominazione dell'identificazione dell'attività.</p> <p>Manuale con valori pred.: Il valore dell'identificazione dell'attività può essere immesso manualmente al momento dell'esecuzione del metodo.</p> <p>Data e ora in automatico: Il sistema fornisce un valore creato a partire da un prefisso a cui sono aggiunti la data e l'ora attuali.</p>	Manuale con valori pred.* Data e ora in automatico
Descrizione attività	Permette di definire un'etichetta per ogni campo identificativo dell'attività.	Testo (0–32 caratteri)
Valore predefinito	<p>Definisce un valore predefinito per l'identificazione dell'attività. Il valore di identificazione dell'attività può essere modificato manualmente durante l'esecuzione del metodo.</p> <p>Questa impostazione è disponibile solo quando l'ID attività corrispondente è impostato su Manuale con valori pred..</p>	Testo (0–32 caratteri)
Prefisso	<p>Definisce un prefisso per l'identificativo dell'attività.</p> <p>Questa impostazione è disponibile solo se l'ID attività corrispondente è impostato su Data e ora in automatico.</p>	Testo (0–32 caratteri)

* Impostazione di fabbrica

ID risultato

Parametro	Descrizione	Valori
Numero di ID risultato	<p>Definisce il numero di identificativi del risultato.</p> <p>Se il Numero di ID risultato è superiore a 0, sono disponibili le impostazioni ID risultato, Descr. risultato e Prefisso/Valore predefinito per ogni singolo identificativo risultante.</p>	0 1* 2 3

ID 1 risultato	Definisce il tipo di denominazione dell'identificativo del risultato. Manuale con valori pred.: Il valore per l' ID risultato può essere inserito manualmente al momento dell'esecuzione del metodo. Contatore automatico: Il sistema fornisce un valore creato a partire da un prefisso a cui viene aggiunto un numero univoco (contatore). Da chip RFID: Il valore per l' ID risultato viene copiato dai dati della testa di dosaggio.	Manuale con valori pred.* I Contatore automatico I Da chip RFID
Descr. risultato	Permette di definire un'etichetta per ogni risultato identificativo.	Testo (0–32 caratteri)
Valore predefinito	Definisce un valore predefinito per l'ID risultato. Il valore della caratterizzazione del risultato può essere modificato manualmente durante l'esecuzione del metodo. Questa impostazione è disponibile solo quando l' ID risultato corrispondente è impostato su Manuale con valori pred.	Testo (0–32 caratteri)
Prefisso	Definisce un prefisso per l'identificativo del risultato. Questa impostazione è disponibile solo se l' ID risultato corrispondente è impostato su Contatore automatico .	Testo (0–32 caratteri)
Campo chip RFID	Definisce quale campo del tag RFID verrà memorizzato nell' ID risultato specificato. Questa impostazione è disponibile solo se l'ID risultato corrispondente è impostato su Da chip RFID .	Componente 1 - Sostanza* I Componente 1 - Nome lotto I Componente 2 - Sostanza I Componente 2 - Nome lotto

* Impostazione di fabbrica

6.2.9.4 Pesata

Parametro	Descrizione	Valori
Mostra info peso	Quando è impostato su Attivo , nella schermata di pesata viene visualizzato un peso secondario.	Attivo I Inattivo*
Info unità	Definisce l'unità di misura delle Info peso . Questa impostazione è disponibile solo se Mostra info peso è impostato su Attivo .	Le unità di misura disponibili dipendono dal modello di bilancia.

* Impostazione di fabbrica

Impost. pesata

Parametro	Descrizione	Valori
Profilo di toll.	Un profilo di tolleranza memorizza tutte le impostazioni della bilancia necessarie per un determinato metodo di pesata. È possibile creare diversi profili di tolleranza per diversi metodi di pesata.	I profili di tolleranza vengono creati dall'utente per bilance e applicazioni specifiche.
Prof. toll.(liquido)	Quando si pesano liquidi, per il peso è possibile utilizzare fino a un massimo di quattro cifre. Diversamente, la bilancia non sarà in grado di raggiungere un risultato stabile. Se si utilizza una bilancia con più di quattro cifre, impostare un profilo di tolleranza specifico da utilizzare quando si pesano liquidi, con il valore corretto di Risoluz. display .	I profili di tolleranza vengono creati dall'utente per bilance e applicazioni specifiche.

* Impostazione di fabbrica

Elettrostatico

Parametro	Descrizione	Valori
Ionizzatore	Definisce se lo ionizzatore è attivato o disattivato.	Attivo I Inattivo*

Rivelazione	Attiva o disattiva la rivelazione elettrostatica (StaticDetect). Questa impostazione non è disponibile se sulla bilancia è installato un autocampionatore QS3.	Attivo Inattivo*
Soglia	Definisce l'errore di pesata massimo accettabile dovuto alle cariche elettrostatiche. Se l'errore di pesata approssimativo misurato è minore o uguale alla soglia di rivelazione, lo stato StaticDetect è OK . Se l'errore di pesata approssimativo misurato è maggiore della soglia di rivelazione, lo stato StaticDetect è Non OK . Questa impostazione è disponibile solo se Rivelazione è impostato su Attivo .	Numerico
Mostra err. pesata	Visualizza o meno l'errore di pesata. Attivo : Se il valore StaticDetect è superiore alla soglia, viene visualizzato l'errore di pesata approssimativo effettivo. Questa impostazione è disponibile solo se Rivelazione è Attivo .	Attivo* Inattivo

* Impostazione di fabbrica

Vedi anche

 Creazione di un metodo "Prep. soluzione automatica" ► pagina 61

6.2.9.5 Articolo da pesare / Art.da pesare

Il metodo **Prep. soluzione automatica** include un solo articolo in **Articolo da pesare**, mentre per il metodo **Prep. sol. autom. (dettagli.)** in **Art.da pesare** è possibile definire più articoli.

Parametro	Descrizione	Valori
ID campione	Definisce il nome del campione. Questa impostazione è disponibile solo per i metodi che contengono diversi articoli di pesata (articoli dettagliati).	Testo (0–32 caratteri)

Soluzione

Parametro	Descrizione	Valori
Concentrazione target	Definisce la concentrazione nominale della soluzione. Le unità utilizzate per esprimere la concentrazione nominale sono basate o su un peso (Unità di concentrazione) o su un volume (Unità conc. volumetrica), come definito da Tipo conc. target . Questa impostazione è disponibile solo se Tipo di Soluzione è impostato su Dissolvere .	Numerico
Fattore di diluizione	Definisce di quale fattore deve essere ridotta la concentrazione della soluzione iniziale. Questa impostazione è disponibile solo se Tipo di Soluzione è impostato su Soluzione diluita .	Numerico
Toller. ± di conc.	Definisce la tolleranza relativa alla concentrazione della soluzione.	Numerico (1,0%* 0.001...100%)
Peso target	Definisce il peso nominale totale per la soluzione. Questa impostazione è disponibile solo se Tipo di Soluzione è impostato su Dissolvere . Il target di questo metodo specificato come Peso target se Unità conc. volumetrica fosse impostato su Nessuno o se Tipo conc. target fosse impostato su Gravimetrico .	Numerico

Volume target	Definisce il peso target totale per la soluzione. Questa impostazione è disponibile solo se Tipo di Soluzione è impostato su Dissolvere . Il target di questo metodo specificato come Volume target se Unità conc. volumetrica non fosse impostato su Nessuno e Tipo conc. target fosse impostato su Volumetrico .	Numerico
Densità	Definisce la densità del liquido da utilizzare per il calcolo della concentrazione volumetrica. Questa impostazione è disponibile solo se Unità conc. volumetrica è impostata su una voce diversa da Nessuno e Usare la densità dalla testa di dosaggio è impostato su Inattivo .	Numerico (1,0000 g/ml* 0.01... 10 g/ml)
Unità componente	Definisce l'unità di misura della pesata di Componente 1 .	Elenco delle unità disponibili

Componente 1

Parametro	Descrizione	Valori
Sostanza	Definisce il nome della sostanza da dosare. L'utente può digitare il nome manualmente. In alternativa, premere il pulsante  per utilizzare i dati memorizzati nella testa di dosaggio. i Nota Il nome della sostanza sulla testa di dosaggio deve corrispondere esattamente al nome della sostanza utilizzata come impostazione nel metodo.	Testo (0...20 caratteri)
Peso target	Mostra la quantità di Componente 1 necessaria per ottenere la soluzione desiderata. Dissolvere : calcolato in base al Concentrazione target e al Peso target della soluzione. Soluzione diluita : calcolato in base al Fattore di diluizione e al Peso target della soluzione.	Numerico
Tolleranza -	Definisce il limite di tolleranza inferiore.	Numerico
Tolleranza +	Definisce il limite di tolleranza superiore.	Numerico

Componente 2

Parametro	Descrizione	Valori
Sostanza	Definisce il nome della sostanza da dosare. L'utente può digitare il nome manualmente. In alternativa, premere il pulsante  per utilizzare i dati memorizzati nella testa di dosaggio. i Nota Il nome della sostanza sulla testa di dosaggio deve corrispondere esattamente al nome della sostanza utilizzata come impostazione nel metodo.	Testo (0...20 caratteri)

Vedi anche

 Creazione di un metodo "Prep. soluzione automatica" ► pagina 61

6.2.9.6 Automazione

Parametro	Descrizione	Valori
Target dati codice a barre	<p>Nel caso in cui alla bilancia sia collegato un lettore di codici a barre, questa opzione definisce come elaborarne i relativi dati.</p> <p>Immissione da tastiera: i dati vengono scritti nella finestra di inserimento aperta in quel momento. Se non vi sono finestre di inserimento aperte, i dati vengono ignorati.</p> <p>Valore peso nominale: i dati del codice a barre vengono interpretati come valore per il peso nominale.</p> <p>ID 1 attività: i dati del codice a barre ricevuti vengono trattati come testo identificativo per caratterizzare questo parametro.</p> <p>ID 1 risultato: i dati del codice a barre ricevuti vengono trattati come testo identificativo per il risultato di questo parametro.</p> <p>Le voci disponibili nel menu dipendono dal Numero di ID attività e dal Numero di ID risultato specificati per il metodo.</p> <p>Assicurarsi che i caratteri del codice a barre scansionato siano compatibili con il formato del campo in cui devono essere inseriti.</p>	Immissione da tastiera* Valore peso nominale ID 1 attività ID 1 risultato ...

Automazione pesata

Parametro	Descrizione	Valori
Completamento automatico delle attività	<p>Attivo: la bilancia completa automaticamente un'attività in corso dopo che il risultato dell'ultimo articolo di pesata è stato aggiunto a Elenco risultati.</p> <p>Questa impostazione è disponibile solo se il metodo utilizza più articoli di pesata.</p>	Attivo Inattivo*

* Impostazione di fabbrica

6.2.9.7 Stampa/Esporta

Parametro	Descrizione	Valori
Stampa nastro ed esportazione dati	<p>Definisce il contenuto della stampa e/o dell'esportazione, nonché quali azioni di stampa/esportazione vengono eseguite automaticamente al termine dell'attività.</p> <p>Questa sezione contiene varie impostazioni descritte nella tabella Stampa nastro ed esportazione dati che segue.</p>	
Stampa etichetta per attività	<p>Definisce il modello dell'etichetta da stampare, ovvero quali dati sono inclusi nell'etichetta e in quale formato.</p> <p>Questa sezione contiene varie impostazioni descritte nella tabella Stampa etichetta per attività che segue.</p>	
Stampa etichetta per articolo da pesare	<p>Definisce il modello dell'etichetta da stampare del prodotto pesato, ovvero quali dati sono inclusi nell'etichetta e in quale formato.</p> <p>Questa sezione contiene varie impostazioni descritte nella tabella Stampa etichetta per articolo da pesare che segue.</p>	
Taglio etichetta	<p>Definisce se le etichette devono essere tagliate dopo la stampa.</p> <p>Per etichetta: Ogni etichetta viene tagliata una volta stampata.</p> <p>Per attività: Le etichette vengono tagliate al termine dell'attività.</p> <p>Questa impostazione è rilevante solo se la stampante di etichette collegata è in grado di tagliare le etichette.</p>	Off* Per etichetta Per attività

* Impostazione di fabbrica

6.2.9.7.1 Stampa nastro ed esportazione dati

Uscita automatica dati



Parametro	Descrizione	Valori
Stampante a nastro	Abilita/disabilita la stampa automatica di Elenco risultati su una stampante a modulo continuo quando viene premuto il pulsante Completa . I dati da trasmettere alla stampante possono essere definiti nella sezione Impostazioni modello .	Attivo Inattivo*
Esportazione risultati	Attiva/disattiva l'esportazione automatica dei dati su un file server o in un dispositivo di archiviazione USB quando viene premuto il tasto Completa .	Attivo Inattivo*
Valore del peso	Attiva/disattiva l'opzione di invio automatico del valore di pesata via USB o Ethernet quando si preme Aggiungi ris..	Attivo Inattivo*

* Impostazione di fabbrica

Modello stampa stringa

Questa voce di menu consente di definire le informazioni che devono essere stampate dalla stampante a nastro.

Ogni singola impostazione può essere configurata su **Inattivo** o **Attivo** tramite la casella di controllo corrispondente. Per abilitare o disabilitare contemporaneamente tutte le impostazioni, procedere come segue:

- 1 Per disabilitare tutte le caselle di controllo contemporaneamente, premere  **Deseleziona tutto**.
➔ Tutte le impostazioni sono configurate come **Inattivo**.
- 2 Per abilitare tutte le caselle di controllo contemporaneamente, premere  **Seleziona tutto**.
➔ Tutte le impostazioni sono configurate come **Attivo**.

Impostazioni modello

Parametro	Descrizione	Valori
Intestazione e piè di pagina	Definisce l'intestazione e/o il piè di pagina da stampare.	Titolo Testo titolo Data/ora Utente Firma Linee di separazione Titoli del gruppo
Informazioni sulla bilancia	Definisce quali informazioni relative alla bilancia vengono stampate.	Tipo di bilancia ID bilancia Numero di serie bilancia Versione software
Informazioni QC	Definisce quali informazioni relative alla qualità vengono stampate.	Profilo di toll. Prof. toll. (liquido) Data/ora di regolazione Nome test di routine Ultima data di esecuz. test di routine Risultato test di routine Stato GWP Approved Stato livello Stato MinWeigh
Informazioni sull'attività	Definisce quali informazioni relative all'attività vengono stampate.	Nome metodo Commento sul metodo ID attività Data di scadenza Data di produzione

Info testa dos. (comp.1)	Definisce quali informazioni relative alla testa di dosaggio del componente 1 vengono stampate.	Sostanza ID lotto Data di scadenza Data di riempimento Etichetta e valore 1 Etichetta e valore 2 Etichetta e valore 3 Massa molare Purezza Densità del liquido Tipo testa di dosaggio ID testa di dosaggio
Info testa dos. (comp.2)	Definisce quali informazioni relative alla testa di dosaggio del componente 2 vengono stampate.	Sostanza ID lotto Data di scadenza Data di riempimento Etichetta e valore 1 Etichetta e valore 2 Etichetta e valore 3 Massa molare Purezza Densità del liquido Tipo testa di dosaggio ID testa di dosaggio
Informazioni sull'articolo da pesare	Definisce quali informazioni relative agli articoli di pesata vengono stampate.	Mostra articoli da pesare esclusi Stato risultato ID risultato Concentrazione Concentraz. volumetrica Stato toll. concentraz Concentrazione target Fattore di diluizione Tolleranza concentraz Peso Peso target Densità Posizione del campione Stato GWP Approved Stato livello Stato MinWeigh Stato di tolleranza (componente 1) Nominale e tolleranze (componente 1) Nominale (componente 2)
Info risultato (comp. 1)	Definisce quali informazioni relative al risultato della misura del componente 1 vengono stampate.	Peso Peso di tara Peso lordo Info peso Data/ora Durata del dosaggio Purezza Massa molare Stabilità
Info risultato (comp. 2)	Definisce quali informazioni relative al risultato della misura del componente 2 vengono stampate.	Peso Peso di tara Peso lordo Info peso Data/ora Durata del dosaggio Stabilità

6.2.9.7.2 Stampa etichetta per attività

Parametro	Descrizione	Valori
Stampa etichetta automatica per attività	Se impostato su Attivo , l'etichetta dell'attività viene stampata automaticamente quando si preme Completa .	Attivo Inattivo*
Copie	Definisce quante copie dell'etichetta verranno stampate.	Numerico

Modello usato	Seleziona il modello di etichetta.	Le etichette disponibili sono riportate di seguito.
---------------	------------------------------------	---

* Impostazione di fabbrica

Impostazioni campo

È possibile definire individualmente il contenuto di ciascun campo dell'etichetta.

Parametro	Descrizione	Valori
Campo etichetta 1	Definisce quali informazioni compaiono in ogni campo dell'etichetta. Il numero di campi dell'etichetta dipende dal modello selezionato.	Le voci disponibili dipendono dalle impostazioni del metodo.

Impostaz. codice a barre

È possibile definire individualmente il contenuto di ciascun codice a barre. Questa sezione è disponibile solo quando il **Modello usato** selezionato contiene almeno un codice 2D.

Parametro	Descrizione	Valori
Delimitatore	Definisce la delimitazione tra i dati del codice a barre. Questa impostazione è disponibile solo quando il Modello usato selezionato contiene diversi codici 2D.	TAB* Avanzamento carta Ritorno a capo Spazio Definito dall'utente
Campo 1 codice a barre	Definisce quali informazioni compaiono in ogni codice a barre. Il numero di campi del codice a barre dipende del modello selezionato.	Le voci disponibili dipendono dalle impostazioni del metodo.

* Impostazione di fabbrica

6.2.9.7.3 Stampa etichetta per articolo da pesare

Parametro	Descrizione	Valori
Stampa etichetta automatica per articolo da pesare	Se impostato su Attivo , l'etichetta dell'articolo da pesare viene stampata automaticamente quando si preme Aggiungi ris..	Attivo Inattivo*
Copie	Definisce quante copie dell'etichetta verranno stampate.	Numerico
Modello usato	Seleziona il modello di etichetta.	Le etichette disponibili sono riportate di seguito.

* Impostazione di fabbrica

Impostazioni campo

È possibile definire individualmente il contenuto di ciascun campo dell'etichetta.

Parametro	Descrizione	Valori
Campo etichetta 1	Definisce quali informazioni compaiono in ogni campo dell'etichetta. Il numero di campi dell'etichetta dipende dal modello selezionato.	Le voci disponibili dipendono dalle impostazioni del metodo.

Impostaz. codice a barre

È possibile definire individualmente il contenuto di ciascun codice a barre. Questa sezione è disponibile solo quando il **Modello usato** selezionato contiene almeno un codice 2D.







Parametro	Descrizione	Valori
Delimitatore	Definisce la delimitazione tra i dati del codice a barre. Questa impostazione è disponibile solo quando il Modello usato selezionato contiene diversi codici 2D.	TAB* Avanzamento carta Ritorno a capo Spazio Definito dall'utente

Campo 1 codice a barre	Definisce quali informazioni compaiono in ogni codice a barre. Il numero di campi del codice a barre dipende del modello selezionato.	Le voci disponibili dipendono dalle impostazioni del metodo.
------------------------	---	--

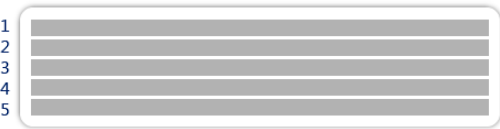
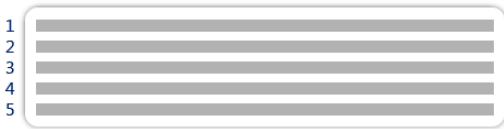
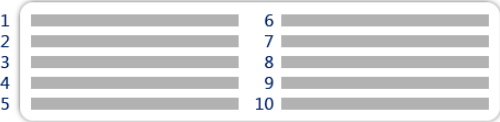
* Impostazione di fabbrica

6.2.9.7.4 Etichette disponibili

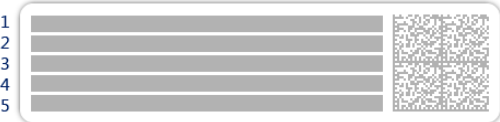
È possibile selezionare i seguenti layout di etichetta:

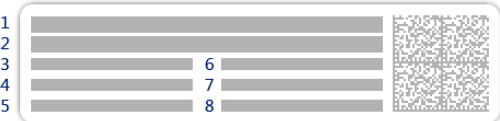
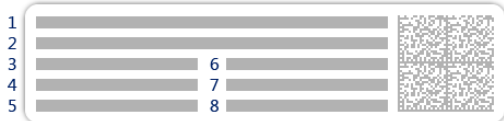
 <p>1 2 3 4 5</p>	 <p>1 2 3 4 5</p>
5 campi grandi	5 campi piccoli
 <p>1 2 3 4 5 6 7 8 9 10</p>	 <p>1 2 3</p>
10 campi piccoli	codice a barre 1D con 3 campi grandi
 <p>1 2 3</p>	 <p>1 2 3 4 5 6</p>
codice a barre 1D con 3 campi piccoli	codice a barre 1D con 6 campi piccoli
 <p>1 2 3 4 5</p>	 <p>1 2 3 4 5</p>
codice a barre 2D con 5 campi grandi	codice a barre 2D con 5 campi piccoli
 <p>1 2 3 4 5 6 7 8</p>	 <p>1 2 3 4 5 6 7 8</p>
codice a barre 2D con 2 campi grandi e 6 campi piccoli	codice a barre 2D con 8 campi piccoli

6.3 Pesì di prova impostazioni

6.3.1 Impostazioni: peso di prova singolo

☰ Percorso di navigazione: ▼ Metodi > 🛠 Test > 📦 Pesì di prova > 📦 il mio peso 1 > ✎ Modifica

Parametro	Descrizione	Valori
Nome peso di prova	Definisce il nome del peso di prova.	Testo (1–22 caratteri)
ID peso di prova	Definisce l'identificazione del peso di prova.	Testo (1–22 caratteri)

Peso nominale	Definisce il valore approssimativo e arrotondato del Peso effettivo .	Numerico
Classe di peso	Definisce la classe del peso secondo OIML o ASTM. In alternativa, è possibile creare una classe di tolleranza personalizzata con Proprio .	E1 E2 F1 F2 M1 M2 M3 ASTM000 ASTM00 ASTM0 ASTM0 ASTM1 ASTM2 ASTM3 ASTM4 ASTM5 ASTM6 ASTM7 Proprio*
Peso effettivo	Definisce il peso effettivo. Il peso effettivo è un peso specifico con un valore di massa convenzionale (CMV), indicato sul certificato di taratura dei pesi.	Numerico
Data prossima taratura	Definisce la data successiva per la taratura.	Data
Certificato	Se il certificato del peso di prova è disponibile, impostare su Attivo e compilare le informazioni aggiuntive relative al certificato (vedere di seguito).	Attivo Inattivo*
ID certificato	Definisce l'ID del certificato. Questa impostazione è disponibile solo se ID certificato è impostato su Attivo .	Testo (1–22 caratteri)
Data del certificato	Definisce la data del certificato. Questa impostazione è disponibile solo se ID certificato è impostato su Attivo .	Data
ID set di pesi	Definisce l'identificazione del set di pesi.	Testo (1–22 caratteri)

* Impostazione di fabbrica

6.3.2 Impostazioni: peso di prova combinato

☰ Percorso di navigazione: ▼ Metodi > 🛠 Test > 📦 Pesì di prova > 📦 il mio peso 1+2 > ✎ Modifica

Parametro	Descrizione	Valori
Nome peso di prova	Definisce il nome del peso di prova.	Testo (1–22 caratteri)
Peso nominale	Mostra la somma dei pesi nominali di tutti i singoli pesi inclusi in questo peso combinato.	Numerico
Classe peso min.	Definisce la pesata minima secondo OIML o ASTM. È possibile selezionare anche la classe di tolleranza personalizzata Proprio . Nella scelta dei pesi che compongono il peso combinato, vengono mostrati solo i singoli pesi con una classe superiore o uguale alla Classe peso min. selezionata.	E1 E2 F1 F2 M1 M2 M3 ASTM000 ASTM00 ASTM0 ASTM0 ASTM1 ASTM2 ASTM3 ASTM4 ASTM5 ASTM6 ASTM7 Proprio*
Pesi	Visualizza un elenco dei singoli pesi campione di prova disponibili. È possibile selezionare un totale di due o tre pesi campione di prova. Vengono mostrati solo i singoli pesi con una classe superiore o uguale alla Classe peso min. selezionata.	Elenco dei singoli pesi di prova

* Impostazione di fabbrica

6.4 Test impostazioni

6.4.1 Impostazioni: Eccentricità

☰ Percorso di navigazione: ▼ Metodi > 🛠 Test > 🛠 il mio test di eccentricità > ✎ Modifica

1. Nome e tipo

Parametro	Descrizione	Valori
Tipo di test	Il tipo di test è predefinito e non può essere modificato in questo menu.	Tipi di test disponibili
Nome	Definisce il nome del test.	Testo (1–22 caratteri)
Test attivato	Abilita/disabilita il test.	Attivo* Inattivo
Mostra istr. prep.	Se attivato, nella sequenza di test viene visualizzata un'istruzione preparatoria predefinita.	Attivo* Inattivo
Stampa automatica	Se attivato, i risultati del test vengono stampati immediatamente sulla stampante subito dopo essere stati calcolati.	Attivo Inattivo*

* Impostazione di fabbrica

2. Specifica test

Parametro	Descrizione	Valori
Calcolo risultato	Scegliere se utilizzare il peso nominale o il valore di massa convenzionale (CMV) per il calcolo dei risultati. Su peso nominale: Valore nominale di un peso con una classe di peso specifica. Su peso eff. (CMV): Valore di massa convenzionale (CMV) specifico di un peso, indicato sul certificato di taratura dei pesi.	Su peso nominale* Su peso eff. (CMV)

* Impostazione di fabbrica

Punto di prova

Parametro	Descrizione	Valori
Peso nominale	Definisce il valore nominale del peso che sarà utilizzato per il test.	Numerico
Classe di peso	Definisce la classe del peso secondo OIML o ASTM. In alternativa, è possibile creare una classe di tolleranza personalizzata con Proprio .	E1 E2 F1 F2 M1 M2 M3 ASTM000 ASTM00 ASTM0 ASTM0 ASTM1 ASTM2 ASTM3 ASTM4 ASTM5 ASTM6 ASTM7 Proprio*

* Impostazione di fabbrica

Limiti di eccentricità

Parametro	Descrizione	Valori
Limite controll.	Definisce la tolleranza di errore di un processo rispetto al valore impostato. Il superamento del Limite controll. rappresenta una violazione dei requisiti di qualità e richiede quindi una correzione del processo. Risultato se il Limite controll. viene superato: il test non è riuscito, la bilancia è fuori specifica.	Numerico

Limite di avviso	Definisce il limite superiore o inferiore che, se superato o non raggiunto, rende necessario un monitoraggio del processo più rigoroso. Il Limite di avviso deve essere inferiore al Limite controll. Risultato se il Limite di avviso viene superato: il test viene superato, ma la differenza è superiore a quella prevista.	Numerico
------------------	--	----------

3. Pesì di prova

È possibile selezionare un peso di prova configurato. Per informazioni sulla definizione e le impostazioni dei pesi di prova, vedere le sezioni [Pesi di prova ▶ pagina 67] e [Pesi di prova impostazioni ▶ pagina 210].

4. Gest. errori

Parametro	Descrizione	Valori
Blocca bilancia	Definisce il comportamento della bilancia se un test non è riuscito. Attivo: la bilancia si blocca dopo un numero specifico di test non andati a buon fine. In questo caso, non è più possibile usare la bilancia finché un utente in possesso degli appositi diritti non la sblocchi. Inattivo: Il blocco non è attivato.	Attivo Inattivo*
N. cons. di tent.	Definisce il numero massimo di tentativi consentiti prima che la bilancia si blocchi. Questa impostazione è disponibile solo se Blocca bilancia è impostato su Attivo .	Numerico (3* 0-9)

* Impostazione di fabbrica

5. Pianific. test

Parametro	Descrizione	Valori
Tipo pianific.	Specifica il programma del test da eseguire. Manualmente: il test viene eseguito manualmente. Tutti i giorni: viene generata un'attività ogni giorno all'ora indicata. Settimanale: viene generata un'attività almeno una volta alla settimana. Se necessario, è possibile selezionare giorni aggiuntivi. Tutti i mesi: viene generata un'attività ogni mese nel giorno e ora indicati. Trimestralmente: viene generata un'attività ogni tre mesi all'ora indicata. Annualmente: viene generata un'attività una volta all'anno all'ora indicata.	Manualmente* Tutti i giorni Settimanale Tutti i mesi Trimestralmente Annualmente
Tempo di avvio	Definisce l'ora di scadenza del test. Questa impostazione è disponibile solo se Tipo pianific. è impostato su Manualmente .	Ora

* Impostazione di fabbrica

Notifica

Questa sezione non compare quando la **Tipo pianific.** è impostata su **Manualmente**.

Parametro	Descrizione	Valori
(x) h prima test	Definisce il numero di ore prima che una notifica informi dell'imminente test pianificato.	Valori diversi in funzione della frequenza selezionata (Tipo pianific.).

Notif. ogni (x) h	Definisce il periodo che intercorre prima che sia emessa la notifica successiva.	Valori diversi in funzione della frequenza selezionata (Tipo pianific.).
-------------------	--	--

Giorni preferiti

Questa sezione compare solo quando **Tipo pianific.** viene impostata su **Settimanale**.

Parametro	Descrizione	Valori
Giorni preferiti	Definisce i giorni feriali preferiti per l'esecuzione del test.	Lunedì* Martedì* Mercoledì* Giovedì* Venerdì* Sabato Domenica

* Impostazione di fabbrica

Giorno preferito per l'esecuzione

Questa sezione compare solo quando **Tipo pianific.** viene impostata su **Tutti i mesi**.

Parametro	Descrizione	Valori
Giorno della sett.	Definisce il giorno preferito per l'esecuzione del test. Se si seleziona Nessuno , il test sarà programmato un mese dopo l'ultima esecuzione.	Nessuno* Lunedì Martedì Mercoledì Giovedì Venerdì Sabato Domenica
Sett. del mese	Definisce in quale settimana del mese viene eseguito il test. Questa impostazione è disponibile solo se Giorno della sett. è impostato su Nessuno .	Primo* Secondo Terzo Quarto

* Impostazione di fabbrica

6. Stampa in c.

Parametro	Descrizione	Valori
Intestazione e piè di pagina	Definisce l'intestazione e/o il piè di pagina da stampare.	Titolo Testo titolo Data/ora Utente Firma Linee di separazione Titoli del gruppo
Informazioni sulla bilancia	Definisce quali informazioni relative alla bilancia vengono stampate.	Tipo di bilancia ID bilancia Numero di serie bilancia Versione software
Riepilogo della prova	Definisce quali informazioni sul riepilogo del test vengono stampate.	Tipo di test Nome test Risultato test
Dettagli della prova	Definisce quali dettagli del test vengono stampati.	Attivazione della prova Livellamento all'avvio Temperatura Istruzioni di preparazione Inizio prova (data/ora) Fine prova (data/ora) Nome utente
Specifiche di tara	Definisce quali informazioni sulla specifica della tara vengono stampate. Questa sezione è disponibile solo per i test che utilizzano una tara.	Nome tara Peso tara min.

Peso di prova	Definisce quali informazioni sul peso di prova vengono stampate.	ID peso di prova Classe di peso Peso nominale Peso effettivo ID set di pesi ID certificato Data del certificato Data prossima taratura Tipo di peso Classe peso min. Pes nominali usati Pes effettivi usati
Limiti del test	Definisce quali informazioni sui limiti di test vengono stampate.	Limite di avviso Limite controll.
Misure/Risultati	Definisce quali informazioni sulle misure e sui risultati vengono stampate.	Peso Deviazione Stato Stato livello Zero/Tara Deviazione centro

Vedi anche

- [Definizione di un peso di prova singolo ▶ pagina 67](#)
- [Definizione di un peso di prova combinato ▶ pagina 67](#)
- [Creazione di un nuovo test ▶ pagina 69](#)

6.4.2 Impostazioni: Test di ripetibilità

☰ Percorso di navigazione: ▼ Metodi > 🛠 Test > 🛠 il mio test di ripetibilità > ✎ Modifica

1. Nome e tipo

Parametro	Descrizione	Valori
Tipo di test	Il tipo di test è predefinito e non può essere modificato in questo menu.	Tipi di test disponibili
Nome	Definisce il nome del test.	Testo (1–22 caratteri)
Test attivato	Abilita/disabilita il test.	Attivo* Inattivo
Mostra istr. prep.	Se attivato, nella sequenza di test viene visualizzata un'istruzione preparatoria predefinita.	Attivo* Inattivo
Stampa automatica	Se attivato, i risultati del test vengono stampati immediatamente sulla stampante subito dopo essere stati calcolati.	Attivo Inattivo*

* Impostazione di fabbrica

2. Specifica test

Parametro	Descrizione	Valori
Calcolo risultato	Scegliere se utilizzare il peso nominale o il valore di massa convenzionale (CMV) per il calcolo dei risultati. Su peso nominale: Valore nominale di un peso con una classe di peso specifica. Su peso eff. (CMV): Valore di massa convenzionale (CMV) specifico di un peso, indicato sul certificato di taratura dei pesi.	Su peso nominale* Su peso eff. (CMV)
N. di ripetizioni	Definisce il numero di misure di peso di una serie.	Numerico (10* 2-15)

* Impostazione di fabbrica

Tara

Questa sezione compare solo quando **Tipo di test** viene impostata su **Ripet. - Tara - 1 PT**.

Parametro	Descrizione	Valori
Nome tara	Definisce un nome per il peso di tara.	Testo (1–22 caratteri)
Tara minima	Definisce il peso minimo del contenitore. Il test può continuare solo se sulla bilancia viene posizionato un contenitore che abbia almeno questo peso.	Numerico

* Impostazione di fabbrica

Punto di prova

Parametro	Descrizione	Valori
Peso nominale	Definisce il valore nominale del peso che sarà utilizzato per il test.	Numerico
Classe di peso	Definisce la classe del peso secondo OIML o ASTM. In alternativa, è possibile creare una classe di tolleranza personalizzata con Proprio .	E1 E2 F1 F2 M1 M2 M3 ASTM000 ASTM00 ASTM0 ASTM1 ASTM2 ASTM3 ASTM4 ASTM5 ASTM6 ASTM7 Proprio*

* Impostazione di fabbrica

Limiti del test

Parametro	Descrizione	Valori
Limite controll.	Definisce la tolleranza di errore di un processo rispetto al valore impostato. Il superamento del Limite controll. rappresenta una violazione dei requisiti di qualità e richiede quindi una correzione del processo. Il valore minimo è pari al 40% della risoluzione della bilancia. Risultato se il Limite controll. viene superato: il test non è riuscito, la bilancia è fuori specifica.	Numerico
Limite di avviso	Definisce il limite superiore o inferiore che, se superato o non raggiunto, rende necessario un monitoraggio del processo più rigoroso. Il Limite di avviso deve essere inferiore al Limite controll. Risultato se il Limite di avviso viene superato: il test viene superato, ma la differenza è superiore a quella prevista.	Numerico

3. Pesi di prova

È possibile selezionare un peso di prova configurato. Per informazioni sulla definizione e le impostazioni dei pesi di prova, vedere le sezioni [Pesi di prova ▶ pagina 67] e [Pesi di prova impostazioni ▶ pagina 210].

4. Gest. errori

Parametro	Descrizione	Valori
Blocca bilancia	Definisce il comportamento della bilancia se un test non è riuscito. Attivo: la bilancia si blocca dopo un numero specifico di test non andati a buon fine. In questo caso, non è più possibile usare la bilancia finché un utente in possesso degli appositi diritti non la sblocchi. Inattivo: Il blocco non è attivato.	Attivo Inattivo*

N. cons. di tent.	Definisce il numero massimo di tentativi consentiti prima che la bilancia si blocchi. Questa impostazione è disponibile solo se Blocca bilancia è impostato su Attivo .	Numerico (3* 0-9)
-------------------	--	-------------------

* Impostazione di fabbrica

5. Pianific. test

Parametro	Descrizione	Valori
Tipo pianific.	Specifica il programma del test da eseguire. Manualmente: il test viene eseguito manualmente. Tutti i giorni: viene generata un'attività ogni giorno all'ora indicata. Settimanale: viene generata un'attività almeno una volta alla settimana. Se necessario, è possibile selezionare giorni aggiuntivi. Tutti i mesi: viene generata un'attività ogni mese nel giorno e ora indicati. Trimestralmente: viene generata un'attività ogni tre mesi all'ora indicata. Annualmente: viene generata un'attività una volta all'anno all'ora indicata.	Manualmente* Tutti i giorni Settimanale Tutti i mesi Trimestralmente Annualmente
Tempo di avvio	Definisce l'ora di scadenza del test. Questa impostazione è disponibile solo se Tipo pianific. è impostato su Manualmente .	Ora

* Impostazione di fabbrica

Notifica

Questa sezione non compare quando la **Tipo pianific.** è impostata su **Manualmente**.

Parametro	Descrizione	Valori
(x) h prima test	Definisce il numero di ore prima che una notifica informi dell'imminente test pianificato.	Valori diversi in funzione della frequenza selezionata (Tipo pianific.).
Notif. ogni (x) h	Definisce il periodo che intercorre prima che sia emessa la notifica successiva.	Valori diversi in funzione della frequenza selezionata (Tipo pianific.).

Giorni preferiti

Questa sezione compare solo quando **Tipo pianific.** viene impostata su **Settimanale**.

Parametro	Descrizione	Valori
Giorni preferiti	Definisce i giorni feriali preferiti per l'esecuzione del test.	Lunedì* Martedì* Mercoledì* Giovedì* Venerdì* Sabato Domenica

* Impostazione di fabbrica

Giorno preferito per l'esecuzione

Questa sezione compare solo quando **Tipo pianific.** viene impostata su **Tutti i mesi**.

Parametro	Descrizione	Valori
Giorno della sett.	Definisce il giorno preferito per l'esecuzione del test. Se si seleziona Nessuno , il test sarà programmato un mese dopo l'ultima esecuzione.	Nessuno* Lunedì Martedì Mercoledì Giovedì Venerdì Sabato Domenica

Sett. del mese	Definisce in quale settimana del mese viene eseguito il test. Questa impostazione è disponibile solo se Giorno della sett. è impostato su Nessuno .	Primo* Secondo Terzo Quarto
----------------	--	-----------------------------------

* Impostazione di fabbrica

6. Stampa in c.

Parametro	Descrizione	Valori
Intestazione e piè di pagina	Definisce l'intestazione e/o il piè di pagina da stampare.	Titolo Testo titolo Data/ora Utente Firma Linee di separazione Titoli del gruppo
Informazioni sulla bilancia	Definisce quali informazioni relative alla bilancia vengono stampate.	Tipo di bilancia ID bilancia Numero di serie bilancia Versione software
Dettagli della prova	Definisce quali dettagli del test vengono stampati.	Attivazione della prova Livellamento all'avvio Temperatura Istruzioni di preparazione Inizio prova (data/ora) Fine prova (data/ora) Nome utente
Specificità di tara	Definisce quali informazioni sulla specificità della tara vengono stampate. Questa sezione è disponibile solo per i test che utilizzano una tara.	Nome tara Peso tara min.
Peso di prova	Definisce quali informazioni sul peso di prova vengono stampate. Questa sezione è disponibile per i seguenti tipi di test: <ul style="list-style-type: none"> • Ripetibilità - 1 PT • Ripet. - Tara - 1 PT 	ID peso di prova Classe di peso Peso nominale Peso effettivo ID set di pesi ID certificato Data del certificato Data prossima taratura Tipo di peso Classe peso min. Pes nominali usati Pes effettivi usati
Peso di prova	Definisce quali informazioni sul peso di prova vengono stampate. Questa sezione è disponibile per i seguenti tipi di test: <ul style="list-style-type: none"> • Rip.autom.-Tara-1 PT 	Peso nominale Tipo testa di dosaggio ID testa di dosaggio
Limiti del test	Definisce quali informazioni sui limiti di test vengono stampate.	Limite di avviso Limite controll.
Misure/Risultati	Definisce quali informazioni sulle misure e sui risultati vengono stampate.	Peso Stato Stato livello Zero/Tara

Vedi anche

- [🔗 Definizione di un peso di prova singolo ▶ pagina 67](#)
- [🔗 Definizione di un peso di prova combinato ▶ pagina 67](#)
- [🔗 Creazione di un nuovo test ▶ pagina 69](#)

6.4.3 Impostazioni: Test di sensibilità

☰ Percorso di navigazione: ▼ Metodi > 🛠 Test > 🛠 il mio test di sensibilità > ✎ Modifica

1. Nome e tipo

Parametro	Descrizione	Valori
Tipo di test	Il tipo di test è predefinito e non può essere modificato in questo menu.	Tipi di test disponibili
Nome	Definisce il nome del test.	Testo (1–22 caratteri)
Test attivato	Abilita/disabilita il test.	Attivo* Inattivo
Mostra istr. prep.	Se attivato, nella sequenza di test viene visualizzata un'istruzione preparatoria predefinita.	Attivo* Inattivo
Stampa automatica	Se attivato, i risultati del test vengono stampati immediatamente sulla stampante subito dopo essere stati calcolati.	Attivo Inattivo*

* Impostazione di fabbrica

2. Specifica test

Parametro	Descrizione	Valori
Calcolo risultato	Scegliere se utilizzare il peso nominale o il valore di massa convenzionale (CMV) per il calcolo dei risultati. Su peso nominale: Valore nominale di un peso con una classe di peso specifica. Su peso eff. (CMV): Valore di massa convenzionale (CMV) specifico di un peso, indicato sul certificato di taratura dei pesi.	Su peso nominale* Su peso eff. (CMV)

* Impostazione di fabbrica

Tara

Questa sezione compare solo quando l'opzione **Tipo di test** viene impostata su **Sensib. - Tara - 1 PT** o **Sensib. - Tara - 2 PT**.

Parametro	Descrizione	Valori
Nome tara	Definisce un nome per il peso di tara.	Testo (1–22 caratteri)
Tara minima	Definisce il peso minimo del contenitore. Il test può continuare solo se sulla bilancia viene posizionato un contenitore che abbia almeno questo peso.	Numerico

Punto di prova

In funzione del test selezionato è possibile definire le seguenti opzioni per uno o due test point:

Parametro	Descrizione	Valori
Peso nominale	Definisce il valore nominale del peso che sarà utilizzato per il test.	Numerico
Classe di peso	Definisce la classe del peso secondo OIML o ASTM. In alternativa, è possibile creare una classe di tolleranza personalizzata con Proprio .	E1 E2 F1 F2 M1 M2 M3 ASTM000 ASTM00 ASTM0 ASTM0 ASTM1 ASTM2 ASTM3 ASTM4 ASTM5 ASTM6 ASTM7 Proprio*

Limite controll.	Definisce la tolleranza di errore di un processo rispetto al valore impostato. Il superamento del Limite controll. rappresenta una violazione dei requisiti di qualità e richiede quindi una correzione del processo. Risultato se il Limite controll. viene superato: il test non è riuscito, la bilancia è fuori specifica.	Numerico
Limite di avviso	Definisce il limite superiore o inferiore che, se superato o non raggiunto, rende necessario un monitoraggio del processo più rigoroso. Il Limite di avviso deve essere inferiore al Limite controll. Risultato se il Limite di avviso viene superato: il test viene superato, ma la differenza è superiore a quella prevista.	Numerico

* Impostazione di fabbrica

3. Pesì di prova

È possibile selezionare un peso di prova configurato. Per informazioni sulla definizione e le impostazioni dei pesi di prova, vedere le sezioni [Pesi di prova ► pagina 67] e [Pesi di prova impostazioni ► pagina 210].

4. Gest. errori

Parametro	Descrizione	Valori
Blocca bilancia	Definisce il comportamento della bilancia se un test non è riuscito. Attivo: la bilancia si blocca dopo un numero specifico di test non andati a buon fine. In questo caso, non è più possibile usare la bilancia finché un utente in possesso degli appositi diritti non la sblocchi. Inattivo: Il blocco non è attivato.	Attivo Inattivo*
N. cons. di tent.	Definisce il numero massimo di tentativi consentiti prima che la bilancia si blocchi. Questa impostazione è disponibile solo se Blocca bilancia è impostato su Attivo .	Numerico (3* 0-9)

* Impostazione di fabbrica

5. Pianific. test

Parametro	Descrizione	Valori
Tipo pianific.	Specifica il programma del test da eseguire. Manualmente: il test viene eseguito manualmente. Tutti i giorni: viene generata un'attività ogni giorno all'ora indicata. Settimanale: viene generata un'attività almeno una volta alla settimana. Se necessario, è possibile selezionare giorni aggiuntivi. Tutti i mesi: viene generata un'attività ogni mese nel giorno e ora indicati. Trimestralmente: viene generata un'attività ogni tre mesi all'ora indicata. Annualmente: viene generata un'attività una volta all'anno all'ora indicata.	Manualmente* Tutti i giorni Settimanale Tutti i mesi Trimestralmente Annualmente
Tempo di avvio	Definisce l'ora di scadenza del test. Questa impostazione è disponibile solo se Tipo pianific. è impostato su Manualmente .	Ora

* Impostazione di fabbrica

Notifica

Questa sezione non compare quando la **Tipo pianific.** è impostata su **Manualmente**.

Parametro	Descrizione	Valori
(x) h prima test	Definisce il numero di ore prima che una notifica informi dell'imminente test pianificato.	Valori diversi in funzione della frequenza selezionata (Tipo pianific.).
Notif. ogni (x) h	Definisce il periodo che intercorre prima che sia emessa la notifica successiva.	Valori diversi in funzione della frequenza selezionata (Tipo pianific.).

Giorni preferiti

Questa sezione compare solo quando **Tipo pianific.** viene impostata su **Settimanale**.

Parametro	Descrizione	Valori
Giorni preferiti	Definisce i giorni feriali preferiti per l'esecuzione del test.	Lunedì* Martedì* Mercoledì* Giovedì* Venerdì* Sabato Domenica

* Impostazione di fabbrica

Giorno preferito per l'esecuzione

Questa sezione compare solo quando **Tipo pianific.** viene impostata su **Tutti i mesi**.

Parametro	Descrizione	Valori
Giorno della sett.	Definisce il giorno preferito per l'esecuzione del test. Se si seleziona Nessuno , il test sarà programmato un mese dopo l'ultima esecuzione.	Nessuno* Lunedì Martedì Mercoledì Giovedì Venerdì Sabato Domenica
Sett. del mese	Definisce in quale settimana del mese viene eseguito il test. Questa impostazione è disponibile solo se Giorno della sett. è impostato su Nessuno .	Primo* Secondo Terzo Quarto

* Impostazione di fabbrica

6. Stampa in c.

Parametro	Descrizione	Valori
Intestazione e piè di pagina	Definisce l'intestazione e/o il piè di pagina da stampare.	Titolo Testo titolo Data/ora Utente Firma Linee di separazione Titoli del gruppo
Informazioni sulla bilancia	Definisce quali informazioni relative alla bilancia vengono stampate.	Tipo di bilancia ID bilancia Numero di serie bilancia Versione software
Riepilogo della prova	Definisce quali informazioni sul riepilogo del test vengono stampate.	Tipo di test Nome test Risultato test
Dettagli della prova	Definisce quali dettagli del test vengono stampati.	Attivazione della prova Livellamento all'avvio Temperatura Istruzioni di preparazione Inizio prova (data/ora) Fine prova (data/ora) Nome utente

Specifica di tara	Definisce quali informazioni sulla specifica della tara vengono stampate. Questa sezione è disponibile solo per i test che utilizzano una tara.	Nome tara Peso tara min.
Peso di prova	Definisce quali informazioni sul peso di prova vengono stampate.	ID peso di prova Classe di peso Peso nominale Peso effettivo ID set di pesi ID certificato Data del certificato Data prossima taratura Tipo di peso Classe peso min. Pes nominali usati Pes effettivi usati
Limiti del test	Definisce quali informazioni sui limiti di test vengono stampate.	Limite di avviso Limite controll.
Misure/Risultati	Definisce quali informazioni sulle misure e sui risultati vengono stampate.	Peso Deviazione Stato Stato livello Zero/Tara

Vedi anche

- [🔗 Definizione di un peso di prova singolo ▶ pagina 67](#)
- [🔗 Definizione di un peso di prova combinato ▶ pagina 67](#)
- [🔗 Creazione di un nuovo test ▶ pagina 69](#)

6.5 Regolazioni impostazioni

☰ Percorso di navigazione: ▼ **Metodi** > 🛠 **Regolazioni** > 🛠 **Regolazione interna** > ✎ **Modifica**

1. Strategia

Parametro	Descrizione	Valori
Strategia	Definisce il tipo di regolazione da eseguire. Quando Strategia è impostato su Nessuna regolazione o Regolazione esterna , non sono disponibili altre impostazioni. Per le bilance omologate, questo valore è impostato su Regolazione interna e non può essere modificato.	Regolazione interna* Regolazione esterna Nessuna regolazione
Stampa automatica	Se attivato, i risultati della regolazione vengono stampati immediatamente sulla stampante subito dopo essere stati calcolati.	Attivo Inattivo*

* Impostazione di fabbrica

2. Specifica

Parametro	Descrizione	Valori
Test "As found"	All'avvio della sequenza di regolazione, viene eseguito automaticamente un test interno di sensibilità per valutare lo stato corrente. I risultati del test sono visualizzati e registrati.	Attivo Inattivo*
Test "As left"	Quando la regolazione è stata completata, viene eseguito automaticamente un test interno di sensibilità. I risultati del test sono visualizzati e registrati.	Attivo Inattivo*

* Impostazione di fabbrica

Limiti

Queste impostazioni compaiono solo quando viene attivata una delle opzioni **Test "As found"** o **Test "As left"**.

Parametro	Descrizione	Valori
Limite controll.	Definisce la tolleranza di errore di un processo rispetto al valore impostato. Il superamento del Limite controll. rappresenta una violazione dei requisiti di qualità e richiede quindi una correzione del processo. Risultato se il Limite controll. viene superato: la regolazione non è riuscita, la bilancia è fuori specifica.	Numerico (0,1%* 0,001-100%)
Limite di avviso	Definisce il limite superiore o inferiore che, se superato o non raggiunto, rende necessario un monitoraggio del processo più rigoroso. Il Limite di avviso deve essere inferiore al Limite controll. . Risultato se il Limite di avviso viene superato: La regolazione è riuscita, ma la differenza è superiore a quella prevista.	Numerico (0,001– 100%)

* Impostazione di fabbrica

3. Gest. errori

Parametro	Descrizione	Valori
Blocca bilancia	Definisce il comportamento della bilancia se la regolazione non è riuscita. Attivo: la bilancia si blocca dopo che la regolazione non è riuscita. In questo caso, la bilancia non può più essere usata finché un utente in possesso degli appositi diritti non la sblocchi. Inattivo: la bilancia non viene bloccata.	Attivo Inattivo*

* Impostazione di fabbrica

4. Pianificazione

Parametro	Descrizione	Valori
Avvio dopo livell.	Definisce se la regolazione interna inizia dopo il livellamento.	Attivo Inattivo*
Avv.dopo.camb.t emp	Definisce se la regolazione interna inizia automaticamente dopo una variazione di temperatura di 1 °C. Per le bilance omologate, questo valore è impostato su Regolazione interna e non può essere modificato. Questa restrizione non si applica alle bilance di tipo /AC.	Attivo Inattivo*
Pianificazione	Definisce quando la regolazione verrà eseguita. È possibile definire da uno a tre orari di inizio al giorno. È possibile inoltre definire in quale/i giorno/i verrà eseguita la regolazione.	Inattivo 1 orario di avvio 2 orari di avvio* 3 orari di avvio
Ora di avvio 1	Definisce l'ora di inizio per l'esecuzione dell'attività. Il numero di orari di avvio da definire è specificato da Pianificazione .	Ora
Giorni preferiti	Definisce i giorni per le regolazioni programmate. Questa impostazione è disponibile solo se Pianificazione è impostato su Inattivo .	Lunedì Martedì Mercoledì Giovedì Venerdì Sabato Domenica

* Impostazione di fabbrica

5. Stampa in c

Parametro	Descrizione	Valori
Intestazione e piè di pagina	Definisce l'intestazione e/o il piè di pagina da stampare.	Titolo Testo titolo Data/ora Utente Firma Linee di separazione Titoli del gruppo
Informazioni sulla bilancia	Definisce quali informazioni relative alla bilancia vengono stampate.	Tipo di bilancia ID bilancia Numero di serie bilancia Versione software
Riepilogo regolazioni	Definisce quali informazioni sul riepilogo di regolazione vengono stampate.	Tipo regolazione Stato regolazione Bilancia regolata
Dettagli regolazione	Definisce quali dettagli di regolazione vengono stampati.	Trigger Temperatura cella Stato livello Data/ora Nome utente
Peso di regolazione	Definisce quali informazioni sul peso di regolazione vengono stampate. Questa sezione è disponibile solo se per la regolazione viene utilizzato un peso esterno.	ID peso di prova Classe di peso Peso nominale Peso effettivo ID set di pesi ID certificato Data del certificato Data prossima taratura Tipo di peso Classe peso min. Pes nominali usati Pes effettivi usati
Limiti di regolazione	Definisce quali informazioni sui limiti di regolazione vengono stampate. Questa sezione è disponibile solo per le regolazioni interne.	Limite di avviso Limite controll.
Misure/Risultati	Definisce quali informazioni sulle misure e sui risultati vengono stampate. Le impostazioni disponibili in questa sezione dipendono dalla strategia di regolazione.	Correzione Deviazione test "As found" Deviazione test "As left" Risultato test "As found" Risultato test "As left"

Vedi anche

- [Definizione di un peso di prova singolo ▶ pagina 67](#)
- [Definizione di un peso di prova combinato ▶ pagina 67](#)
- [Modifica di un "Regolazione interna" ▶ pagina 76](#)
- [Modifica di un "Regolazione esterna" ▶ pagina 77](#)

7 Manutenzione

Per garantire il funzionamento della bilancia e l'accuratezza dei risultati di pesata, l'utente deve eseguire una serie di operazioni di manutenzione.

L'intervallo di manutenzione appropriato dipende dalla procedura operativa standard (SOP).

7.1 Attività di manutenzione

Azione di manutenzione	Intervallo consigliato	Commenti
Eseguire una regolazione interna	<ul style="list-style-type: none">• Una volta al giorno• Dopo la pulizia• Dopo il livellamento• Dopo aver cambiato il luogo di installazione	vedere "Regolazioni"
Esecuzione dei test di routine (prova di eccentricità, prova di ripetibilità, prova di sensibilità). METTLER TOLEDO consiglia di eseguire almeno una prova di sensibilità.	<ul style="list-style-type: none">• Dopo la pulizia• Dopo il montaggio della bilancia• Dopo un aggiornamento software• A seconda delle procedure interne (SOP).	vedere "Test"
Pulizia	<ul style="list-style-type: none">• Dopo ogni utilizzo• Dopo aver sostituito la sostanza• In base al livello di inquinamento• A seconda del regolamento interno (SOP)	vedere "Pulizia"
Aggiornamento del software	<ul style="list-style-type: none">• A seconda delle procedure interne (SOP).• Dopo il lancio di una nuova versione del software.	consultare "Aggiornamento software"

Vedi anche

- [Regolazioni](#) ▶ pagina 76
- [Test](#) ▶ pagina 68
- [Pulizia](#) ▶ pagina 225
- [Aggiornamento del software](#) ▶ pagina 229

7.2 Pulizia

7.2.1 Smontaggio per effettuare la pulizia



ATTENZIONE

Lesioni causate da oggetti appuntiti o vetri rotti

I componenti dello strumento, come ad esempio il vetro, possono rompersi e causare lesioni.

- Procedere sempre con estrema cautela e attenzione.

- 1 Aprire lo sportello superiore (1) e tirarlo completamente indietro, fuori dalle guide degli sportelli laterali. Poco prima che il pannello superiore sia completamente estratto, si avvertirà una lieve resistenza: continuare a tirare con un po' di forza in più.

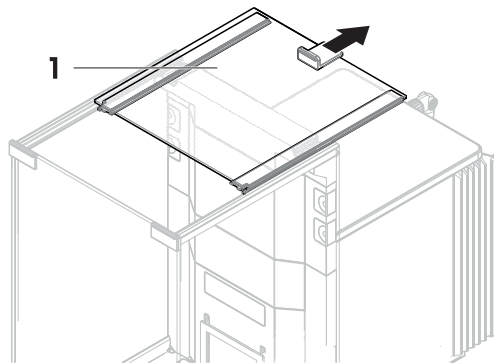

- 2 Afferrare gli sportelli laterali (2) e premere verso il basso la leva (3) per sbloccarli.
- 3 Rimuovere con cautela entrambi gli sportelli laterali (2).

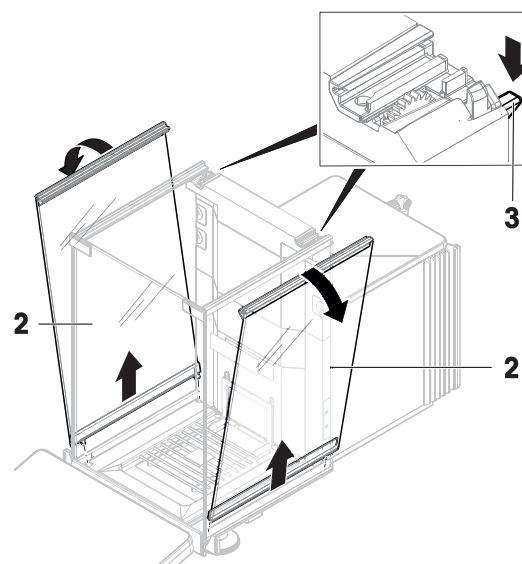

- 4 Inclinare il pannello anteriore (4) in avanti e rimuoverlo.

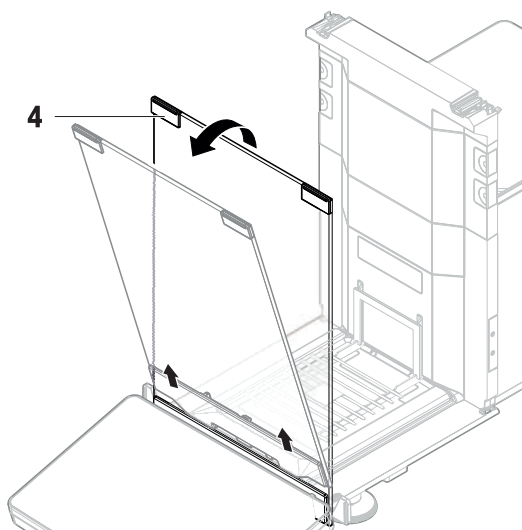

- 5 Sollevare con cautela il piatto di pesata (5) per sganciarlo ed estrarlo.
 - 6 Rimuovere il vassoio di raccolta (6).
 - 7 Riporre in un luogo sicuro tutti i componenti rimossi.
- ➔ La bilancia è pronta per la pulizia.

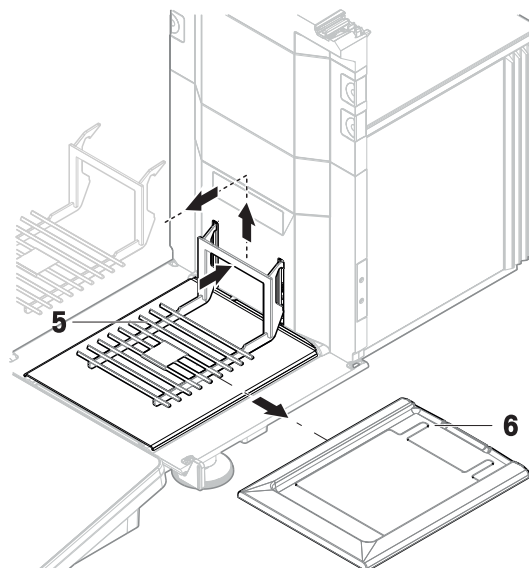

7.2.2 Agenti detergenti

Nella tabella seguente sono elencati gli strumenti di pulizia e gli agenti detergenti consigliati da METTLER TOLEDO. Prestare attenzione alla concentrazione degli agenti indicata nella tabella.

		Strumenti					Agenti detergenti					
		Salvietta di carta	Spazzola	Lavavetria	Acqua	Acetone	Etanolo (70%)	Isopropanolo (70%)	Acido cloridrico (3-10%)	Iodrossido di sodio (0,2-1,0 M)	Acido peracetico (2-3%)	
Area intorno alla bilancia	Chassis della bilancia	✓	R	—	R	—	R	✓	R	R	R	
	Piedini	✓	R	—	R	—	R	✓	R	R	R	
Terminale della bilancia	Terminale	✓	R	—	✓	PR	R	R	R	R	R	
	Display	✓	—	—	✓	PR	R	R	R	R	R	
	Capottina del terminale	✓	R	—	✓	—	R	R	R	PR	PR	
Paravento della bilancia	Pannelli di vetro	✓	R	R	R	PR	✓	✓	R	R	R	
	Maniglie e felai non rimovibili	✓	R	—	R	PR	✓	✓	R	R	R	
Area di pesata	Piatto di pesata	R	R	✓	R	R	✓	✓	R	R	R	
	Vassoio di raccolta	R	R	✓	R	R	✓	✓	—	—	R	

Legenda

- ✓ La migliore raccomandazione di METTLER TOLEDO; può essere usato senza limitazioni.
- R Consigliato da METTLER TOLEDO; può essere usato senza limitazioni.

- PR Parzialmente raccomandato da METTLER TOLEDO: occorre valutare la resistenza individuale agli acidi e agli alcali, inclusa la dipendenza dal tempo di esposizione.
- Sconsigliato. Elevato rischio di danni.

7.2.3 Pulizia della bilancia



AVVISO

Danni allo strumento dovuti a metodi di pulizia inadeguati.

Se dei liquidi penetrano all'interno dello chassis, possono danneggiare lo strumento. La superficie dello strumento può essere danneggiata da alcuni agenti detergenti, solventi o abrasivi.

- 1 Non spruzzare o versare liquidi sullo strumento.
- 2 Utilizzare solo gli agenti detergenti specificati nel Manuale di riferimento dello strumento o nella guida "8 Steps to a Clean Balance".
- 3 Per pulire lo strumento utilizzare solo un panno leggermente inumidito e privo di lanugine o una salvietta.
- 4 Asciugare immediatamente qualsiasi fuoriuscita.



Per ulteriori informazioni sulla pulizia di una bilancia, consultare "8 Steps to a Clean Balance".

► www.mt.com/lab-cleaning-guide

Pulizia attorno alla bilancia

- Rimuovere la sporcizia o la polvere presenti intorno alla bilancia ed evitare ulteriori contaminazioni.

Pulizia del terminale

- Pulire il terminale con un panno umido o una salvietta e un agente detergente delicato.

Pulizia delle parti staccabili

- Pulire la parte rimossa con un panno umido o una salvietta e un agente detergente delicato, oppure in lavastoviglie fino a 80 °C.

Pulizia dell'unità di pesata

- 1 Scollegare la bilancia dall'adattatore CA/CC.
- 2 Per pulire la superficie della bilancia, utilizzare un panno privo di lanugine inumidito con un agente detergente.
- 3 Innanzitutto, rimuovere la polvere con una salvietta monouso.
- 4 Rimuovere le sostanze viscosi con un panno privo di lanugine inumidito e un solvente delicato, ad es., isopropanolo o etanolo al 70%.

7.2.4 Messa in funzione dopo la pulizia

- 1 Rimontare la bilancia.
- 2 Controllare che gli sportelli del paravento (superiore, laterali) si aprano e si chiudano normalmente.
- 3 Controllare se il terminale è collegato alla bilancia.
- 4 Ricollegare la bilancia all'adattatore CA/CC.
- 5 Controllare lo stato di messa in bolla e, se necessario, livellare la bilancia.
- 6 Rispettare il tempo di riscaldamento specificato nei "Dati tecnici".
- 7 Eseguire una regolazione interna.

- 8 Eseguire un test di routine secondo le procedure interne dell'utente. METTLER TOLEDO consiglia di eseguire un test di sensibilità dopo aver pulito la bilancia.
 - 9 Premere **→0←** per azzerare la bilancia.
- ➔ La bilancia è pronta per l'uso.

Vedi anche

- 🔗 Livellamento della bilancia ▶ pagina 34
- 🔗 Dati tecnici ▶ pagina 236
- 🔗 Eseguire una regolazione interna ▶ pagina 34
- 🔗 Esecuzione di una "Test di sensibilità" ▶ pagina 74

7.3 Manutenzione

La regolare manutenzione da parte di un tecnico dell'assistenza autorizzato garantisce l'affidabilità nel tempo. Per informazioni dettagliate sulle opzioni di manutenzione disponibili, contattare l'esperto METTLER TOLEDO.

7.4 Aggiornamento del software

Ricerca software:

▶ www.mt.com/labweighing-software-download

Per ricevere assistenza sull'aggiornamento del software, rivolgersi a un esperto dell'assistenza tecnica METTLER TOLEDO.

METTLER TOLEDO raccomanda di salvare i dati su un dispositivo di memorizzazione esterno prima di aggiornare il software.

☰ **Navigazione:** ▶ **Menu bilancia** > **☰ Manutenzione** > **⚙️ Aggiornamento del software**

Vedi anche

- 🔗 Esportazione e importazione impostazioni ▶ pagina 93

7.4.1 Aggiornamento del software

- Alla bilancia è collegato un dispositivo di archiviazione USB contenente il programma di installazione del software (nel formato di file zip).
- 1 Premere **⚙️ Aggior. software**.
 - 2 Selezionare **Aggiorna software** e premere **→Avanti**.
 - ➔ Viene avviata una procedura guidata che segue l'utente passo dopo passo nella procedura di aggiornamento.

7.4.2 Ripristino della versione precedente del software

È possibile riportare il software attuale alla versione precedente.

- 1 Premere **⚙️ Aggior. software**.
- 2 Selezionare **Ripristina la vers. precedente del software**. e premere **→ Avanti**.
 - ➔ Viene avviata una procedura guidata che segue l'utente passo dopo passo nella procedura di aggiornamento.

7.4.3 Messa in funzione dopo l'aggiornamento del software

- 1 Premere **⏻** per accendere la bilancia.
- 2 Controllare lo stato di messa in bolla e, se necessario, livellare la bilancia.
- 3 Eseguire una regolazione interna.
- 4 Eseguire un test di routine per garantire la conformità alle normative interne dell'azienda.

5 Premere **→0←** per azzerare la bilancia.

➔ La bilancia è pronta per l'uso.

Vedi anche

 Livellamento della bilancia ▶ pagina 34

 Eseguire una regolazione interna ▶ pagina 34

8 Risoluzione dei problemi

Nei capitoli seguenti sono descritti i possibili errori, le loro cause e i relativi rimedi. Qualora si verificano guasti che non possono essere risolti attraverso tali istruzioni, contattare METTLER TOLEDO.

8.1 Messaggi di errore

Messaggio di errore	Causa possibile	Diagnostica	Rimedio
Reset bilancia non riuscito	Comunicazione interrotta	–	Scollegare il cavo di alimentazione e ricollegarlo dopo alcuni secondi.
La data e l'ora del sistema non sono impostate correttamente	Batteria scarica	–	Collegare a una presa di corrente e lasciare la batteria in carica per due o tre giorni.
Impossibile determinare il peso.	Problemi elettronici al segnale dati.	–	Scollegare il cavo di alimentazione e ricollegarlo dopo alcuni secondi.
	Collegamento errato tra il terminale e l'unità di pesata.	Controllare che il cavo non sia danneggiato (spine piegate, storte o rotte).	Sostituire il cavo del terminale.
	Si è verificato un errore del dispositivo.	Controllare se un errore del dispositivo è elencato nel menu di manutenzione, vedere [Menu Service. ► pagina 128]. Premere Errori dispositivo.	Annotare il codice di errore e contattare il tecnico dell'assistenza METTLER TOLEDO.
Impossibile avviare la regolazione	Lo zero iniziale non è stato raggiunto all'accensione della bilancia.	–	Scollegare il cavo di alimentazione e ricollegarlo dopo alcuni secondi.
Ottimizzazione preventiva delle performance	La memoria della bilancia (RAM) è piena.	–	Completare l'attività corrente. Scollegare il cavo di alimentazione e ricollegarlo dopo alcuni secondi.
Errore HeightDetect Nessun contenitore rilevato.	L'apertura del contenitore è troppo bassa.	–	Utilizzare un ErgoClip diverso: consultare il Manuale di riferimento del modulo di dosaggio Q3.
	Il contenitore non si trova al centro del piatto di pesata.	–	Posizionare il contenitore al centro del piatto di pesata.
	I riflessi dalla superficie del contenitore impediscono al sensore ottico di rilevare il vial.	–	Provare con un contenitore diverso (altre dimensioni, geometria, superficie, materiale o colore). Disabilitare HeightDetect e impostare manualmente la posizione di dosaggio; vedere [Assoluta Posizione di dosaggio ► pagina 101].

Messaggio di errore	Causa possibile	Diagnostica	Rimedio
Errore accoppiamento testa di dosaggio	Il modulo di dosaggio (perno di rotazione) non può collegarsi meccanicamente con la testa di dosaggio a causa della presenza di sporco sulla testa di dosaggio.	–	Pulire l'area di collegamento della testa di dosaggio.
	Il modulo di dosaggio (perno di rotazione) non può collegarsi meccanicamente con la testa di dosaggio perché il perno di rotazione è deformato.	–	Contattare l'esperto della manutenzione METTLER TOLEDO.
Testa di dosaggio bloccata	La polvere nella testa di dosaggio ha creato ostruzioni e impedisce il movimento del perno di dosaggio.	Rimuovere la testa di dosaggio e provare a ruotare o a spingere il perno di dosaggio utilizzando un cacciavite T6 Torx. i Nota Spingendo il perno di dosaggio, la polvere potrebbe uscire dalla testa di dosaggio.	Capovolgere la testa di dosaggio e agitarla per smuovere la polvere. Per evitare di compattare la polvere nella testa di dosaggio, chiudere il tappet. Vedere [Gestione dei dati della testa di dosaggio ► pagina 102] Se la testa di dosaggio è ancora bloccata, sostituirla.
Dosaggio polveri interrotto	La polvere non fluisce facilmente verso il meccanismo di dosaggio della testa di dosaggio.	–	Capovolgere la testa di dosaggio e agitarla per smuovere la polvere. Per aumentare il flusso di polvere, aprire il tappet. Vedere [Gestione dei dati della testa di dosaggio ► pagina 102].
Dosaggio liquidi interrotto	Il flusso di liquido nella testa di dosaggio è troppo basso.	Il liquido nella bottiglia non è sufficiente.	Riempire la bottiglia.
	La testa di dosaggio per liquidi è parzialmente o completamente bloccata.	–	Pulire la microvalvola di dosaggio della testa di dosaggio QH001 o QH002. Sostituire la testa di dosaggio.
	L'ambiente è instabile.	–	Garantire un ambiente di pesata stabile.

Messaggio di errore	Causa possibile	Diagnostica	Rimedio
Errore chip RFID	La testa di dosaggio non è collegata correttamente al modulo di dosaggio.	Verificare che la testa di dosaggio sia collegata correttamente.	Collegare correttamente la testa di dosaggio.
	Il tag RFID è sporco.	Verificare la presenza di impurità.	Pulire e riprovare.
	I dati della testa di dosaggio sono errati.	Provare ad accedere ai dati della testa di dosaggio. Vedere [Gestione dei dati della testa di dosaggio ▶ pagina 102] Se non è possibile accedere ai dati, la testa di dosaggio è difettosa.	Sostituire la testa di dosaggio.
	La testa di dosaggio è difettosa.	Verificare con un'altra testa di dosaggio.	Sostituire la testa di dosaggio.

Vedi anche

 Menu Service. ▶ pagina 128

8.2 Sintomi di errore

Sintomo di errore	Causa possibile	Diagnostica	Rimedio
Il display è nero.	Lo strumento è in modalità standby.	–	Accendere lo strumento.
	Manca l'alimentazione.	Controllare il collegamento all'adattatore CA/CC e alla presa di corrente.	Collegare l'unità di pesata a una presa di corrente. Vedere "Collegamento della bilancia".
	Il terminale non è collegato allo strumento.	Controllare il collegamento del cavo del terminale.	Collegare il cavo del terminale allo strumento.
	Il cavo del terminale è difettoso.	Controllare che il cavo non sia danneggiato (spine piegate, storte o rotte).	Sostituire il cavo del terminale.
	Lo strumento è collegato a un adattatore CA/CC sbagliato.	Verificarlo consultando "Dati tecnici".	Utilizzare l'adattatore CA/CC corretto.
	L'adattatore CA/CC è difettoso.	–	Sostituire l'adattatore CA/CC.
Il valore riportato sul display oscilla.	Vibrazioni del banco di pesata, per es. vibrazioni dell'edificio, via vai di persone	Posizionare un becher contenente acqua sul banco di pesata. Le vibrazioni causano la formazione di piccole onde sulla superficie dell'acqua.	Proteggere la posizione di pesata dalle vibrazioni, per es. con un ammortizzatore. Individuare una postazione di pesata diversa.
	Correnti d'aria dovute a un paravento non a tenuta e/o a una finestra aperta.	Controllare che il paravento non presenti fessure.	Fissare il paravento. Chiudere la finestra.
	Il campione di pesata è elettrostaticamente carico.	Controllare che il risultato di pesata sia stabile quando si utilizza un peso di prova.	Aumentare l'umidità dell'aria nella camera di pesata. Utilizzare uno ionizzatore. Vedere "Accessori".

Sintomo di errore	Causa possibile	Diagnostica	Rimedio
	Il luogo di installazione non è adatto per effettuare la pesata.	–	Rispettare i requisiti per il luogo di installazione. Vedere "Selezione del luogo di installazione".
	Qualcosa tocca il piatto di pesata.	Controllare che non vi siano parti in contatto o sporczia.	Rimuovere le parti in contatto. Pulire la bilancia.
Il valore riportato sul display indica una deriva del segnale verso il più o il meno.	Il campione di pesata assorbe l'umidità o la fa evaporare.	Controllare che il risultato di pesata sia stabile quando si utilizza un peso di prova.	Coprire il campione di pesata.
	Il campione di pesata è carico elettrostaticamente.	Controllare che il risultato di pesata sia stabile quando si utilizza un peso di prova.	Aumentare l'umidità dell'aria nella camera di pesata. Utilizzare uno ionizzatore. Vedere "Accessori".
	Il campione di pesata è più caldo o più freddo dell'aria contenuta nella camera di pesata.	Controllare che il risultato di pesata sia stabile quando si utilizza un peso di prova acclimatato.	Portare il campione alla temperatura ambiente.
	La bilancia non si è ancora riscaldata.	–	Lasciare riscaldare la bilancia. Il tempo di riscaldamento adeguato è specificato in "Caratteristiche generali".
Il display mostra un problema di sovraccarico o carico insufficiente.	Il piatto di pesata installato non è corretto.	Sollevare leggermente o premere il piatto di pesata per vedere se il display visualizza il peso.	Installare l'apposito piatto di pesata.
	Non è installato alcun piatto di pesata.	–	Installare l'apposito piatto di pesata.
	Punto di zero errato all'accensione.	–	Scollegare il cavo di alimentazione e ricollegarlo dopo alcuni secondi.
	La bilancia non è regolata.	–	Effettuare una regolazione interna. Consultare "Regolazione interna".
Il pannello anteriore del paravento non è esattamente a 90° rispetto alla piattaforma di pesata	Il pannello anteriore del paravento non è regolato correttamente.	–	Contattare il tecnico dell'assistenza METTLER TOLEDO per regolare il pannello anteriore.
Gli sportelli laterali del paravento non sono ben chiusi.	Gli sportelli laterali del paravento non sono regolati correttamente.	–	Contattare il tecnico dell'assistenza METTLER TOLEDO per regolare gli sportelli laterali.
L'interfaccia utente impiega molto tempo a rispondere.	Troppi risultati sono inclusi in Elenco risultati di un'attività.	Controllare Elenco risultati di ogni attività in corso e in sospeso.	Completare tutte le attività: Per ogni attività nell'elenco delle Attività , selezionare l'attività, premere Continua l'attività e quindi Completa .

8.3 Messa in funzione dopo la risoluzione di un guasto

Dopo aver risolto il guasto, procedere come segue per mettere in funzione la bilancia:

- Assicurarsi che la bilancia sia completamente rimontata e pulita.
- Ricollegare la bilancia all'adattatore CA/CC.

9 Dati tecnici

9.1 Caratteristiche generali

Alimentatore

Adattatore CA/CC (codice modello FSP060-DHAN3):

Ingresso: 100–240 V CA $\pm 10\%$, 50–60 Hz, 1,8 A

Uscita: 12 V CC, 5 A, LPS, SELV

Adattatore CA/CC (codice modello FSP060-DIBAN2):

Ingresso: 100–240 V CA $\pm 10\%$, 50–60 Hz, 1,5 A

Uscita: 12 V CC, 5 A, LPS, SELV

Cavo per adattatore CA/CC:

A 3 poli, con connettore specifico per Paese

Consumo elettrico della bilancia:

12 V CC $\pm 10\%$, 2,25 A

Polarità:



Protezione e standard

Categoria di sovratensione:

II

Livello di inquinamento:

2

Standard per la sicurezza ed EMC:

Consultare la Dichiarazione di conformità

Campo di applicazione:

Utilizzare esclusivamente in ambienti chiusi e asciutti

Condizioni ambientali

I valori limite si applicano quando la bilancia viene utilizzata nelle seguenti condizioni ambientali:

Altezza sopra il livello medio del mare:

Fino a 5.000 m

Temperatura ambiente:

+10 – +30 °C

Variazione di temperatura max:

5 °C/h

Umidità relativa dell'aria:

da 30 a 70%, senza condensa

Tempo di acclimatazione:

Almeno **8 ore** dopo aver collocato lo strumento nella stessa posizione in cui verrà messo in funzione.

Tempo di riscaldamento:

Almeno **120 minuti** dopo aver collegato la bilancia all'alimentatore. Quando viene acceso dalla modalità standby, lo strumento è immediatamente pronto all'uso.

La bilancia può essere utilizzata nelle seguenti condizioni ambientali. Tuttavia, le prestazioni di pesata della bilancia potrebbero non rientrare nei valori limite:

Temperatura ambiente:

+5 °C – +40 °C

Umidità relativa dell'aria:

da 20% a max 80% a 31 °C, in diminuzione lineare fino al 50% a 40 °C, senza condensa

La bilancia può essere scollegata e conservata nella sua confezione nelle seguenti condizioni:

Temperatura ambiente:

-25 – +70 °C

Umidità relativa dell'aria:

da 10 a 90%, senza condensa

Condizioni ambientali per comparatori

I comparatori devono essere utilizzati con le seguenti condizioni ambientali per ottenere le prestazioni specificate:

Velocità dell'aria, max:

0,15 m/s

9.2 Note esplicative riguardanti l'adattatore CA/CC METTLER TOLEDO

L'adattatore CA/CC esterno certificato è conforme ai requisiti delle apparecchiature a doppio isolamento di Classe II. Non è dotato di un collegamento di messa a terra di protezione, ma di un collegamento di messa a terra funzionale ai fini EMC. Il collegamento a terra **non è** una funzione di sicurezza. Nella "Dichiarazione di conformità" fornita con ogni prodotto sono disponibili ulteriori informazioni sulla conformità dei nostri prodotti. In caso di test legati alla Direttiva europea 2001/95/CE, considerare l'adattatore CA/CC e lo strumento come apparecchiature a doppio isolamento di Classe II.

Pertanto, non è necessario effettuare una prova di messa a terra. Non è neppure necessario effettuare una prova di messa a terra tra il connettore di terra della spina di alimentazione e le parti esposte dello chassis metallico dello strumento.

Poiché lo strumento è sensibile alle cariche elettrostatiche, tra il connettore di terra (1) e il polo negativo (2) dell'adattatore CA/CC è collegata una resistenza di dispersione da 10kΩ. Questa soluzione è mostrata nel diagramma di circuito equivalente. Tale resistenza non è oggetto delle misure di sicurezza e non necessita di verifiche a intervalli regolari.

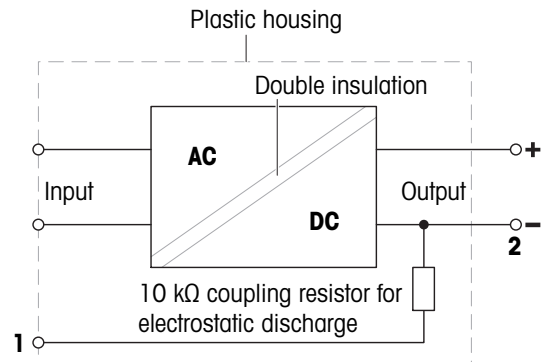

9.3 Specifiche tecniche

9.3.1 Bilance analitiche XPR

	XPR106DUH	XPR226DR	XPR226CDR
Valori limite			
Portata	120 g	220 g	220 g
Carico nominale	100 g	200 g	200 g
Risoluzione	0.005 mg	0.01 mg	0.01 mg
Portata del range fine	41 g	121 g	121 g
Risoluzione nel range fine	0.002 mg	0.005 mg	0.005 mg
Ripetibilità (al carico nominale)	0.02 mg	0.03 mg	0.025 mg
Ripetibilità (al 5% del carico)	0.005 mg	0.01 mg	0.01 mg
Ripetibilità, automatizzata (al 5% del carico) ≡	0.003 mg	0.005 mg	0.0045 mg
Ripetibilità ABA (cinque cicli con carico nominale)	–	–	0.02 mg
Ripetibilità ABA (cinque cicli con carico al 5%)	–	–	0.005 mg
Scostamento della linearità	0.1 mg	0.1 mg	0.1 mg
Scostamento del carico decentrato (con carico di prova)	0.12 mg (50 g)	0.2 mg (100 g)	0.2 mg (100 g)
Scostamento della sensibilità (con carico nominale) ▲	0.3 mg	0.4 mg	0.4 mg
Coefficiente di deriva termica della sensibilità	0.0001%/°C	0.0001%/°C	0.0001%/°C
Valori tipici			
Ripetibilità (al 5% del carico)	0.003 mg	0.005 mg	0.004 mg
Ripetibilità, automatizzata (al 5% del carico) ≡	0.002 mg	0.0035 mg	0.003 mg
Ripetibilità ABA (cinque cicli con carico nominale)	–	–	0.012 mg
Ripetibilità ABA (cinque cicli con carico al 5%)	–	–	0.003 mg
Scostamento della linearità	0.03 mg	0.03 mg	0.03 mg
Scostamento del carico decentrato (con carico di prova)	0.04 mg (50 g)	0.06 mg (100 g)	0.06 mg (100 g)
Scostamento della sensibilità (con carico nominale) ▲	0.15 mg	0.25 mg	0.25 mg
Pesata minima (USP, tolleranza = 0.10%) ▼	6 mg	10 mg	8 mg
Pesata minima (tolleranza = 1%) ▼	0.6 mg	1 mg	0.8 mg
Pesata minima, automatizzata (USP, tolleranza = 0.10%) ▼	4 mg	7 mg	6 mg
Pesata minima, automatizzata (tolleranza = 1%) ▼	0.4 mg	0.7 mg	0.6 mg
Tempo di stabilizzazione	2.5 s	2 s	5 s
Dimensioni e altre specifiche			
Dimensioni bilancia (L × P × A)	195 × 485 × 215 mm	195 × 485 × 292 mm	195 × 485 × 292 mm
Dimensioni del piatto di pesata (L × P)	64 × 56 mm	78 × 73 mm	78 × 73 mm
Altezza utile del paravento	159 mm	235 mm	235 mm
Peso bilancia	9 kg	9.4 kg	9.4 kg
Pesi per i test di routine			
Masse (classe OIML)	100 g (F2) / 5 g (F2)	200 g (F2) / 10 g (F2)	200 g (F2) / 10 g (F2)
Masse (classe ASTM)	100 g (ASTM 1) / 5 g (ASTM 1)	200 g (ASTM 1) / 10 g (ASTM 1)	200 g (ASTM 1) / 10 g (ASTM 1)

≡ con gli sportelli chiusi

▲ dopo regolazione con massa interna

▼ determinato al 5% del carico, k = 2

	XPR105DR	XPR205	XPR205DU
Valori limite			
Portata	120 g	220 g	220 g
Carico nominale	100 g	200 g	200 g
Risoluzione	0.1 mg	0.01 mg	0.1 mg
Portata del range fine	41 g	–	81 g
Risoluzione nel range fine	0.01 mg	–	0.01 mg
Ripetibilità (al carico nominale)	0.06 mg	0.03 mg	0.07 mg
Ripetibilità (al 5% del carico)	0.015 mg	0.015 mg	0.015 mg
Ripetibilità, automatizzata (al 5% del carico) ≡	0.007 mg	0.007 mg	0.007 mg
Ripetibilità ABA (cinque cicli con carico nominale)	–	–	–
Ripetibilità ABA (cinque cicli con carico al 5%)	–	–	–
Scostamento della linearità	0.15 mg	0.1 mg	0.2 mg
Scostamento del carico decentrato (con carico di prova)	0.2 mg (50 g)	0.2 mg (100 g)	0.3 mg (100 g)
Scostamento della sensibilità (con carico nominale) ▲	0.4 mg	0.4 mg	0.6 mg
Coefficiente di deriva termica della sensibilità	0.0001%/°C	0.0001%/°C	0.0001%/°C
Valori tipici			
Ripetibilità (al 5% del carico)	0.007 mg	0.007 mg	0.01 mg
Ripetibilità, automatizzata (al 5% del carico) ≡	0.005 mg	0.005 mg	0.005 mg
Ripetibilità ABA (cinque cicli con carico nominale)	–	–	–
Ripetibilità ABA (cinque cicli con carico al 5%)	–	–	–
Scostamento della linearità	0.05 mg	0.03 mg	0.06 mg
Scostamento del carico decentrato (con carico di prova)	0.06 mg (50 g)	0.06 mg (100 g)	0.1 mg (100 g)
Scostamento della sensibilità (con carico nominale) ▲	0.25 mg	0.25 mg	0.4 mg
Pesata minima (USP, tolleranza = 0.10%) ▼	14 mg	14 mg	20 mg
Pesata minima (tolleranza = 1%) ▼	1.4 mg	1.4 mg	2 mg
Pesata minima, automatizzata (USP, tolleranza = 0.10%) ▼	10 mg	10 mg	10 mg
Pesata minima, automatizzata (tolleranza = 1%) ▼	1 mg	1 mg	1 mg
Tempo di stabilizzazione	1.5 s	2 s	1.5 s
Dimensioni e altre specifiche			
Dimensioni bilancia (L × P × A)	195 × 485 × 292 mm	195 × 485 × 292 mm	195 × 485 × 292 mm
Dimensioni del piatto di pesata (L × P)	78 × 73 mm	78 × 73 mm	78 × 73 mm
Altezza utile del paravento	235 mm	235 mm	235 mm
Peso bilancia	9.4 kg	9.4 kg	9.4 kg
Pesi per i test di routine			
Masse (classe OIML)	100 g (F2) / 5 g (F2)	200 g (F2) / 10 g (F2)	200 g (F1) / 10 g (F1)
Masse (classe ASTM)	100 g (ASTM 1) / 5 g (ASTM 1)	200 g (ASTM 1) / 10 g (ASTM 1)	200 g (ASTM 1) / 10 g (ASTM 1)

≡ con gli sportelli chiusi

▲ dopo regolazione con massa interna

▼ determinato al 5% del carico, k = 2

	XPR205D5	XPR225DU	XPR225DR
Valori limite			
Portata	220 g	220 g	220 g
Carico nominale	200 g	200 g	200 g
Risoluzione	0.05 mg	0.1 mg	0.1 mg
Portata del range fine	–	121 g	121 g
Risoluzione nel range fine	–	0.01 mg	0.01 mg
Ripetibilità (al carico nominale)	0.06 mg	0.07 mg	0.06 mg
Ripetibilità, automatizzata (al 5% del carico) ≡	0.03 mg	0.007 mg	0.007 mg
Ripetibilità (al 5% del carico)	0.04 mg	0.015 mg	0.015 mg
Ripetibilità ABA (cinque cicli con carico nominale)	–	–	–
Ripetibilità ABA (cinque cicli con carico al 5%)	–	–	–
Scostamento della linearità	0.2 mg	0.2 mg	0.15 mg
Scostamento del carico decentrato (con carico di prova)	0.25 mg (100 g)	0.3 mg (100 g)	0.25 mg (100 g)
Scostamento della sensibilità (con carico nominale) ▲	0.6 mg	0.6 mg	0.5 mg
Coefficiente di deriva termica della sensibilità	0.0001%/°C	0.0001%/°C	0.0001%/°C
Valori tipici			
Ripetibilità (al 5% del carico)	0.02 mg	0.007 mg	0.007 mg
Ripetibilità, automatizzata (al 5% del carico) ≡	0.02 mg	0.005 mg	0.005 mg
Ripetibilità ABA (cinque cicli con carico nominale)	–	–	–
Ripetibilità ABA (cinque cicli con carico al 5%)	–	–	–
Scostamento della linearità	0.06 mg	0.05 mg	0.03 mg
Scostamento del carico decentrato (con carico di prova)	0.08 mg (100 g)	0.1 mg (100 g)	0.08 mg (100 g)
Scostamento della sensibilità (con carico nominale) ▲	0.4 mg	0.4 mg	0.3 mg
Pesata minima (USP, tolleranza = 0.10%) ▼	41 mg	14 mg	14 mg
Pesata minima (tolleranza = 1%) ▼	4.1 mg	1.4 mg	1.4 mg
Pesata minima, automatizzata (USP, tolleranza = 0.10%) ▼	41 mg	10 mg	10 mg
Pesata minima, automatizzata (tolleranza = 1%) ▼	4.1 mg	1 mg	1 mg
Tempo di stabilizzazione	1.5 s	1.5 s	1.5 s
Dimensioni e altre specifiche			
Dimensioni bilancia (L × P × A)	195 × 485 × 292 mm	195 × 485 × 292 mm	195 × 485 × 292 mm
Dimensioni del piatto di pesata (L × P)	78 × 73 mm	78 × 73 mm	78 × 73 mm
Altezza utile del paravento	235 mm	235 mm	235 mm
Peso bilancia	9.4 kg	9.4 kg	9.4 kg
Pesi per i test di routine			
Masse (classe OIML)	200 g (F2) / 10 g (F2)	200 g (F1) / 10 g (F1)	200 g (F2) / 10 g (F2)
Masse (classe ASTM)	200 g (ASTM 1) / 10 g (ASTM 1)	200 g (ASTM 1) / 10 g (ASTM 1)	200 g (ASTM 1) / 10 g (ASTM 1)

≡ con gli sportelli chiusi

▲ dopo regolazione con massa interna

▼ determinato al 5% del carico, k = 2

	XPR305D5	XPR204
Valori limite		
Portata	320 g	220 g
Carico nominale	300 g	200 g
Risoluzione	0.05 mg	0.1 mg
Portata del range fine	–	–
Risoluzione nel range fine	–	–
Ripetibilità (al carico nominale)	0.08 mg	0.07 mg
Ripetibilità, automatizzata (al 5% del carico) ≡	0.04 mg	0.045 mg
Ripetibilità (al 5% del carico)	0.06 mg	0.05 mg
Ripetibilità ABA (cinque cicli con carico nominale)	–	–
Ripetibilità ABA (cinque cicli con carico al 5%)	–	–
Scostamento della linearità	0.3 mg	0.2 mg
Scostamento del carico decentrato (con carico di prova)	0.25 mg (100 g)	0.3 mg (100 g)
Scostamento della sensibilità (con carico nominale) ▲	1 mg	0.6 mg
Coefficiente di deriva termica della sensibilità	0.0001%/°C	0.0001%/°C
Valori tipici		
Ripetibilità (al 5% del carico)	0.02 mg	0.04 mg
Ripetibilità, automatizzata (al 5% del carico) ≡	0.02 mg	0.04 mg
Ripetibilità ABA (cinque cicli con carico nominale)	–	–
Ripetibilità ABA (cinque cicli con carico al 5%)	–	–
Scostamento della linearità	0.1 mg	0.06 mg
Scostamento del carico decentrato (con carico di prova)	0.08 mg (100 g)	0.1 mg (100 g)
Scostamento della sensibilità (con carico nominale) ▲	0.6 mg	0.4 mg
Pesata minima (USP, tolleranza = 0.10%) ▼	41 mg	82 mg
Pesata minima (tolleranza = 1%) ▼	4.1 mg	8.2 mg
Pesata minima, automatizzata (USP, tolleranza = 0.10%) ▼	41 mg	82 mg
Pesata minima, automatizzata (tolleranza = 1%) ▼	4.1 mg	8.2 mg
Tempo di stabilizzazione	1.5 s	1.5 s
Dimensioni e altre specifiche		
Dimensioni bilancia (L × P × A)	195 × 485 × 292 mm	195 × 485 × 292 mm
Dimensioni del piatto di pesata (L × P)	78 × 73 mm	78 × 73 mm
Altezza utile del paravento	235 mm	235 mm
Peso bilancia	9.4 kg	9.4 kg
Pesi per i test di routine		
Masse (classe OIML)	200 g (F2) / 10 g (F2)	200 g (F2) / 10 g (F2)
Masse (classe ASTM)	200 g (ASTM 1) / 10 g (ASTM 1)	200 g (ASTM 1) / 10 g (ASTM 1)

≡ con gli sportelli chiusi

▲ dopo regolazione con massa interna

▼ determinato al 5% del carico, k = 2

9.3.2 Bilance analitiche XPR per il modulo di taratura delle pipette MCP-R

	XPR106DUHR	XPR105DUHR
Valori limite		
Portata	120 g	120 g
Carico nominale	100 g	100 g
Risoluzione	0.005 mg	0.1 mg
Portata del range fine	41 g	41 g
Risoluzione nel range fine	0.002 mg	0.01 mg
Ripetibilità (al carico nominale)	0.02 mg	0.1 mg
Ripetibilità (al 5% del carico)	0.005 mg	0.02 mg
Ripetibilità, automatizzata (al 5% del carico) ≡	–	–
Ripetibilità ABA (cinque cicli con carico nominale)	–	–
Ripetibilità ABA (cinque cicli con carico al 5%)	–	–
Scostamento della linearità	0.1 mg	0.2 mg
Scostamento del carico decentrato (con carico di prova)	0.12 mg (50 g)	0.3 mg (50 g)
Scostamento della sensibilità (con carico nominale) ▲	0.3 mg	0.8 mg
Coefficiente di deriva termica della sensibilità	0.0001%/°C	0.00015%/°C
Valori tipici		
Ripetibilità (al 5% del carico)	0.003 mg	0.01 mg
Ripetibilità, automatizzata (al 5% del carico) ≡	–	–
Ripetibilità ABA (cinque cicli con carico nominale)	–	–
Ripetibilità ABA (cinque cicli con carico al 5%)	–	–
Scostamento della linearità	0.03 mg	0.06 mg
Scostamento del carico decentrato (con carico di prova)	0.04 mg (50 g)	0.1 mg (50 g)
Scostamento della sensibilità (con carico nominale) ▲	0.15 mg	0.25 mg
Pesata minima (USP, tolleranza = 0.10%) ▼	6 mg	20 mg
Pesata minima (tolleranza = 1%) ▼	0.6 mg	2 mg
Pesata minima, automatizzata (USP, tolleranza = 0.10%) ▼	–	–
Pesata minima, automatizzata (tolleranza = 1%) ▼	–	–
Tempo di stabilizzazione	4.3 s	4 s
Dimensioni e altre specifiche		
Dimensioni bilancia (L × P × A)	195 × 485 × 215 mm	195 × 456 × 292 mm
Dimensioni del piatto di pesata (L × P)	64 × 56 mm	78 × 73 mm
Altezza utile del paravento	159 mm	235 mm
Peso bilancia	9 kg	8.6 kg
Pesi per i test di routine		
Masse (classe OIML)	100 g (F2) / 5 g (F2)	100 g (F2) / 5 g (F2)
Masse (classe ASTM)	100 g (ASTM 1) / 5 g (ASTM 1)	100 g (ASTM 1) / 5 g (ASTM 1)

≡ con gli sportelli chiusi

▲ dopo regolazione con massa interna

▼ determinato al 5% del carico, k = 2

9.4 Dimensioni

9.4.1 Bilance analitiche XPR, paravento a piena altezza

Modelli: XPR226DR, XPR226CDR, XPR105DR, XPR205, XPR205DU, XPR205D5, XPR225DU, XPR305D5, XPR204

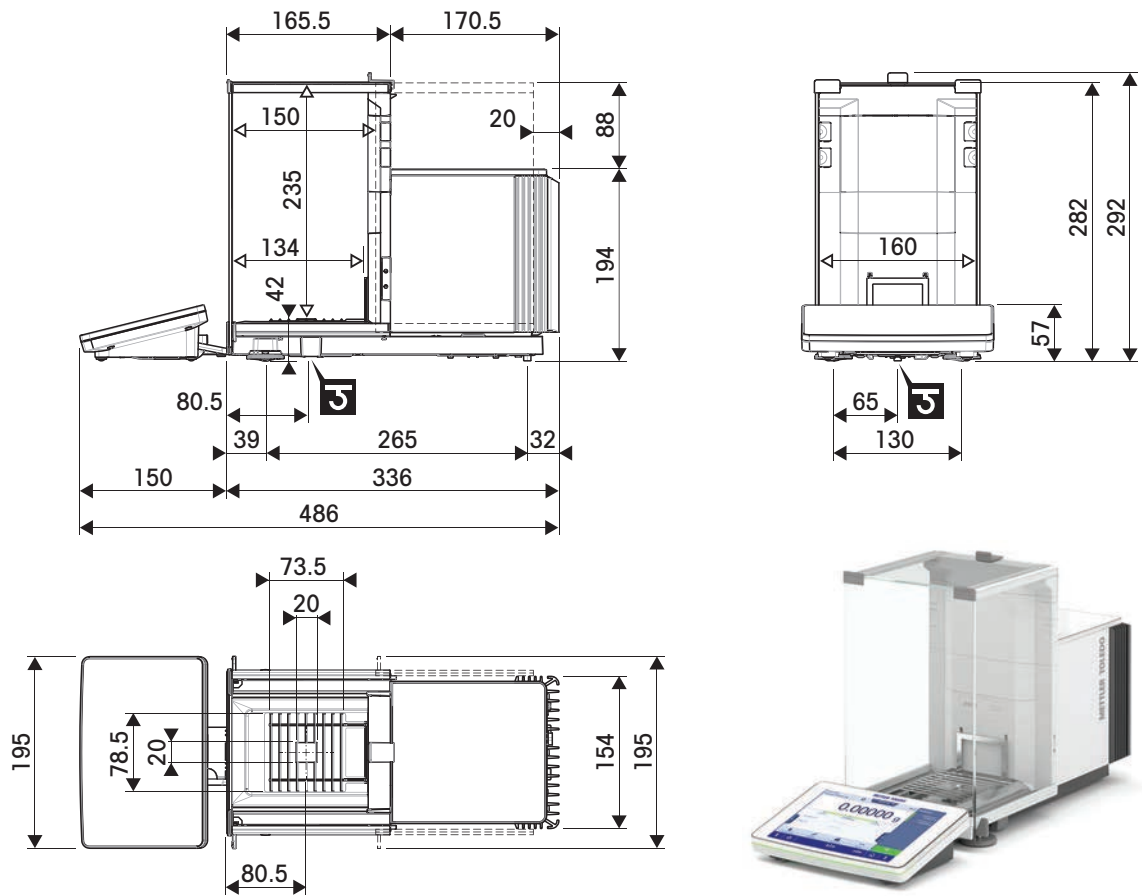

	Dimensioni esterne [mm]
	Dimensioni utili [mm]
	Posizione dell'asse del gancio di pesata

9.4.2 Bilance analitiche XPR, paravento a mezza altezza

9.4.2.1 Risoluzione 0,002 mg

Modelli: XPR106DUH, XPR106DUHR

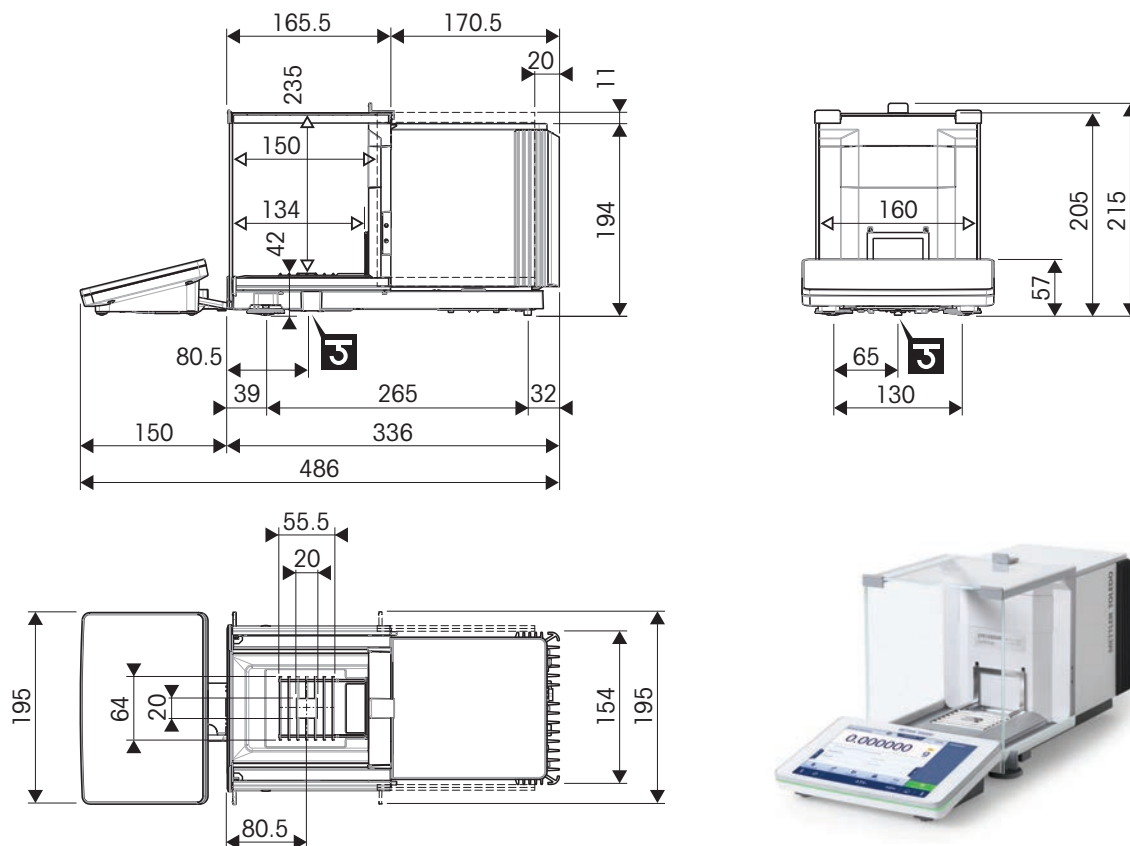

	Dimensioni esterne [mm]
	Dimensioni utili [mm]
	Posizione dell'asse del gancio di pesata

9.4.2.2 Risoluzione pari a 0.01 mg

Modelli: XPR105DUHR

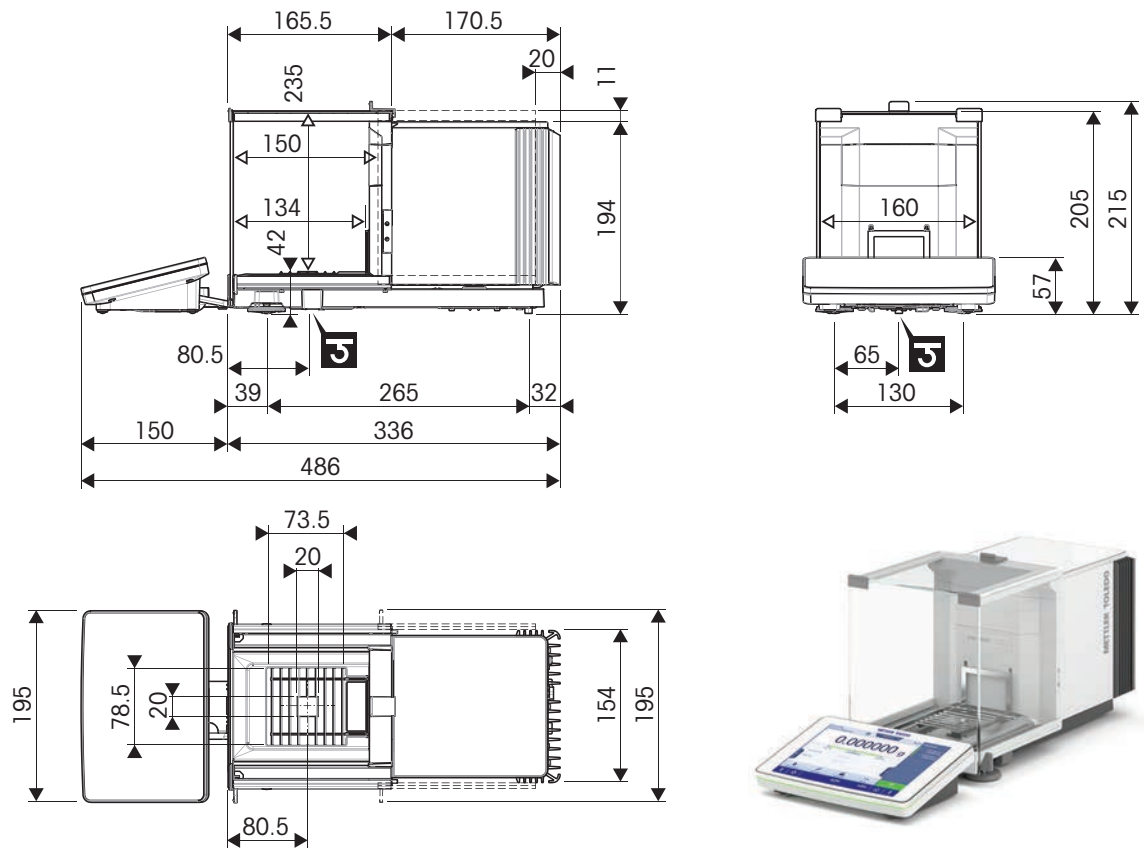

↔	Dimensioni esterne [mm]
↔	Dimensioni utili [mm]
☪	Posizione dell'asse del gancio di pesata

10 Smaltimento

In conformità a quanto stabilito dalla Direttiva Europea 2012/19/UE sui rifiuti di apparecchiature elettriche ed elettroniche (RAEE), il presente strumento non può essere smaltito tra i rifiuti domestici. Tale presupposto resta valido anche per i Paesi al di fuori dei confini della UE, conformemente alle norme nazionali vigenti.

Smaltire il prodotto in conformità con le disposizioni locali, presso un punto di raccolta specifico per apparecchiature elettriche ed elettroniche. Per qualsiasi chiarimento, rivolgersi agli enti preposti o al rivenditore dell'apparecchiatura stessa. Nel caso in cui si debba cedere lo strumento a terzi, occorre allegare il contenuto della normativa citata.





11 Accessori e parti di ricambio







11.1 Accessori

Gli accessori sono componenti aggiuntivi che possono agevolare il flusso di lavoro.

Alcuni accessori non sono compatibili con tutte le bilance. Per ulteriori informazioni sulla compatibilità degli accessori, contattare il proprio esperto METTLER TOLEDO.

11.1.1 Bilancia analitica XPR, paravento a piena altezza

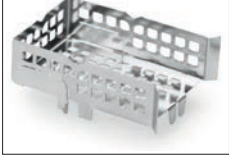
	Descrizione	Codice
Piatti di pesata		
	Piastra di copertura SmartGrid	11106709
	Piatti di pesata in alluminio usa-e-getta, 10 pezzi	11106711
ErgoClips		
	Supporto filtro ErgoClip	30460844
	Pallone ErgoClip, piccolo	30460854
	Pallone ErgoClip	30460842
	Siringa ErgoClip	30460859

	Vial ErgoClip	30460853
	Vial ErgoClip	30521808
	Stativo ErgoClip	11140170
	Caricatore per titolazione ErgoClip	11106883
	Caricatore ErgoClip	11106747
	Vaschetta per pesata ErgoClip	11106748
	Pallone con base arrotondata ErgoClip	11106746
Taratura delle pipette		
	Becher SmartCheck da 50 ml, > 20-2.000 µl	30215436



Trappola anti-evaporazione da 100 ml

30460847



Trappola anti-evaporazione da 6/20 ml

30460843

Componenti di dosaggio



Modulo di dosaggio Q3

30418661

L'installazione deve essere effettuata da un tecnico della manutenzione METTLER TOLEDO.



Modulo liquidi QLX3

30418658

L'installazione deve essere effettuata da un tecnico della manutenzione METTLER TOLEDO.



Pompa QL3

30418660



Kit standard QLL per bottiglie

30008318

- Testa di dosaggio liquidi QL001
- Bottiglia da 250 ml, resistente alla pressione
- Tappo della bottiglia (GL45) con connettore del tubo e supporto della testa di dosaggio
- Parti di ricambio per kit standard QLL



Kit standard QLL per bottiglie piccole

30237340

- Testa di dosaggio liquidi QL001
- Bottiglia da 25 ml, resistente alla pressione
- Supporto per bottiglia
- Tappo della bottiglia (GL25) con connettore del tubo
- Parti di ricambio per kit standard QLL piccolo



Kit standard QLL per bottiglie

30521817

- Testa di dosaggio liquidi QL003
- Bottiglia da 250 ml, resistente alla pressione
- Tappo della bottiglia (GL45) con connettore del tubo e supporto della testa di dosaggio
- Parti di ricambio per kit standard QLL



Scambiatore di campioni QS3

L'installazione deve essere effettuata da un tecnico della manutenzione METTLER TOLEDO.

30418662

Kit antistatici



Modulo ionizzatore

30460823



Ionizzatore compatto (USB) con adattatore di montaggio

30499860



Ionizzatore compatto con supporto (USB)

30499859



Ionizzatore compatto aggiuntivo (USB) per ionizzatore compatto con supporto (30499859)

30496446



Kit antistatico integrabile standard

Inclusa una coppia di elettrodi multipunto e alimentatore. L'installazione deve essere effettuata da un tecnico della manutenzione METTLER TOLEDO.

30521821

Controllo processo di riempimento



Alimentatore automatico LV12

30374389



Sportello paravento sinistro LV1x

30460841



Sportello paravento destro LV1x

30460840

Kit filtri



Kit pesata filtri

30460857

Determinazione della densità



Kit densità

30460852



Zavorra 10 ml

210260



Corpo a immersione tarato 10 mL

210672



Termometro tarato

11132685

Stampanti



Stampante per etichette CLS-631 (RS232C/USB-A)

11141820

Kit etichetta e nastro inchiostro

30004309

Per questa stampante potrebbe essere necessario il kit Net-Com. Contattare l'esperto di manutenzione locale METTLER TOLEDO.



Stampante ad aghi P-52RUE dotata di collegamenti RS232, USB ed Ethernet per stampa di scontrini

30237290

Rotolo di carta (lunghezza: 20 m), set di 5 pezzi

00072456

Rotolo di carta (lunghezza: 13 m), autoadesivo, set di 3 pezzi

11600388

Cartuccia a nastro, nera, 2 pezzi

00065975



Stampante termica P-56RUE dotata di collegamenti RS232C, USB ed Ethernet per stampe semplici, con data e ora

30094673

Rotolo di carta, bianco (lunghezza: 27 m),
10 pezzi

30094723

Rotolo di carta, bianco, autoadesivo (lunghezza:
13 m), 10 pezzi

30094724



Stampante termica P-58RUE dotata di collegamenti RS232C, USB ed Ethernet per stampe semplici, con data e ora, stampa di etichette, applicazioni della bilancia, per es. statistiche, formulazione, totalizzazione

30094674

Rotolo di carta, bianco (lunghezza: 27 m),
10 pezzi

30094723

Rotolo di carta, bianco, autoadesivo (lunghezza:
13 m), 10 pezzi

30094724

Rotolo di carta, bianco, etichette autoadesive (550
etichette), set di 6 pezzi

30094725

Dimensioni dell'etichetta 56x18 mm

Dispositivi antifurto



Cavo antifurto con blocco

11600361

Lettori / scrittori / schede RFID



EasyScan USB
Legge e scrive i chip RFID.

30416173



SmartScan
L'installazione deve essere effettuata da un tecnico della manutenzione METTLER TOLEDO.

30459915



Smart Tag
Set da 50 pezzi
Set da 200 pezzi

30101517

30101518

Accessori per operazioni a mani libere

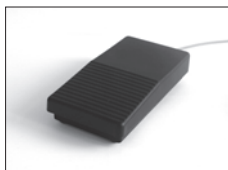

Interruttore a pedale, pedale opzionale per funzionamento remoto (connessione USB)

30312558



ErgoSens, sensore ottico per operazioni remote (connessione USB)

30300915

Lettori di codici a barre



Letto di codici a barre USB con fili

30417466

Cavi per Interfacce RS232C



Cavo USB-RS232 (per collegare lo strumento a una porta USB tramite RS232C)

64088427



Cavo USB-RS232 con null modem integrato per il collegamento di periferiche e computer alla bilancia XPR/XSR tramite RS232C

30576241

Interfacce wireless



Adattatore seriale Bluetooth RS232C ADP-BT-S

30086494

Per la connessione wireless tra:

- strumento e computer (a seconda del modello di strumento)
- stampante e strumento



Adattatore USB Bluetooth per la connessione wireless alla stampante P-5x

30416089

(è necessario un adattatore seriale Bluetooth RS232 aggiuntivo 30086494)

Tavole de pesata



Tavolo di pesata

11138042

Software



LabX Balance Express
Sistema indipendente, comprende una licenza per la bilancia.

11153120



LabX Balance Server
Sistema server client, include una licenza per la bilancia.

11153121



Licenza per 1 strumento LabX Balance
Licenza aggiuntiva per strumento singolo per edizione Express o Server.

11153220



licenza SQC

30539260

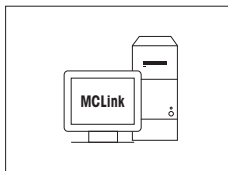

Software MC Link per la taratura delle masse

Licenza MC Link – 1 strumento

30208285

Aggiornamento Multi Place MC Link

30208289

Opzione MC Link – Confezione con codice a barre

30212767

Opzione MC Link – Audit Trail

30208283

Manuale di validazione MC Link

30212634

Servizio di installazione remota MC Link

30212635

Pesi di regolazione



Per pesi OIML / ASTM (con certificato di taratura)
► www.mt.com/weights

Varie



USB EasyHub

30468768



SmartPrep, imbuto monouso per una rapida e facile preparazione del campione. Per matracci di dimensioni 10/19, 12/21, 14/23. 50 pz

30061260

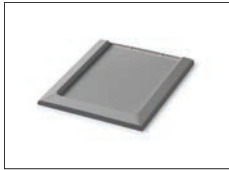

Vassoio di raccolta, grigio







30460856



Cavo del terminale, esteso, lunghezza: 4,5 m

30300920

11.1.2 Bilancia analitica XPR, paravento a mezza altezza

	Descrizione	Codice
ErgoClips		
	Vial ErgoClip	30521808
Kit antistatici		
	Modulo ionizzatore	30460823
	Ionizzatore compatto (USB) con adattatore di montaggio	30499860
	Ionizzatore compatto con supporto (USB)	30499859
	Ionizzatore compatto aggiuntivo (USB) per ionizzatore compatto con supporto (30499859)	30496446
	Kit antistatico integrabile piccolo Inclusa una coppia di elettrodi multipunto e alimentatore. L'installazione deve essere effettuata da un tecnico della manutenzione METTLER TOLEDO.	30521822
Componenti di dosaggio		
	Modulo di dosaggio Q3 L'installazione deve essere effettuata da un tecnico della manutenzione METTLER TOLEDO.	30418661

	Kit di montaggio modulo Q3	30521816
	Pompa QL3	30418660
	Kit standard QLL per bottiglie <ul style="list-style-type: none"> • Testa di dosaggio liquidi QL001 • Bottiglia da 250 ml, resistente alla pressione • Tappo della bottiglia (GL45) con connettore del tubo e supporto della testa di dosaggio • Parti di ricambio per kit standard QLL 	30008318
	Kit standard QLL per bottiglie piccole <ul style="list-style-type: none"> • Testa di dosaggio liquidi QL001 • Bottiglia da 25 ml, resistente alla pressione • Supporto per bottiglia • Tappo della bottiglia (GL25) con connettore del tubo • Parti di ricambio per kit standard QLL piccolo 	30237340
	Kit standard QLL per bottiglie <ul style="list-style-type: none"> • Testa di dosaggio liquidi QL003 • Bottiglia da 250 ml, resistente alla pressione • Tappo della bottiglia (GL45) con connettore del tubo e supporto della testa di dosaggio • Parti di ricambio per kit standard QLL 	30521817
	Scambiatore di campioni QS3 L'installazione deve essere effettuata da un tecnico della manutenzione METTLER TOLEDO.	30418662

Stampanti

	Stampante ad aghi P-52RUE dotata di collegamenti RS232, USB ed Ethernet per stampa di scontrini	30237290
	Rotolo di carta (lunghezza: 20 m), set di 5 pezzi	00072456
	Rotolo di carta (lunghezza: 13 m), autoadesivo, set di 3 pezzi	11600388
	Cartuccia a nastro, nera, 2 pezzi	00065975



Stampante termica P-56RUE dotata di collegamenti RS232C, USB ed Ethernet per stampe semplici, con data e ora

30094673

Rotolo di carta, bianco (lunghezza: 27 m),
10 pezzi

30094723

Rotolo di carta, bianco, autoadesivo (lunghezza:
13 m), 10 pezzi

30094724



Stampante termica P-58RUE dotata di collegamenti RS232C, USB ed Ethernet per stampe semplici, con data e ora, stampa di etichette, applicazioni della bilancia, per es. statistiche, formulazione, totalizzazione

30094674

Rotolo di carta, bianco (lunghezza: 27 m),
10 pezzi

30094723

Rotolo di carta, bianco, autoadesivo (lunghezza:
13 m), 10 pezzi

30094724

Rotolo di carta, bianco, etichette autoadesive (550
etichette), set di 6 pezzi

30094725

Dimensioni dell'etichetta 56x18 mm

Dispositivi antifurto



Cavo antifurto con blocco

11600361

Lettori / scrittori / schede RFID



EasyScan USB

30416173

Legge e scrive i chip RFID.



Smart Tag

Set da 50 pezzi

30101517

Set da 200 pezzi

30101518

Accessori per operazioni a mani libere

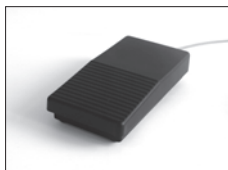

Interruttore a pedale, pedale opzionale per funzionamento remoto (connessione USB)

30312558



ErgoSens, sensore ottico per operazioni remote (connessione USB)

30300915

Lettori di codici a barre



Letto di codici a barre USB con fili

30417466

Cavi per Interfacce RS232C



Cavo USB-RS232 (per collegare lo strumento a una porta USB tramite RS232C)

64088427



Cavo USB-RS232 con null modem integrato per il collegamento di periferiche e computer alla bilancia XPR/XSR tramite RS232C

30576241

Interfacce wireless



Adattatore seriale Bluetooth RS232C ADP-BT-S

30086494

Per la connessione wireless tra:

- strumento e computer (a seconda del modello di strumento)
- stampante e strumento



Adattatore USB Bluetooth per la connessione wireless alla stampante P-5x

30416089

(è necessario un adattatore seriale Bluetooth RS232 aggiuntivo 30086494)

Tavole de pesata



Tavolo di pesata

11138042

Software



LabX Balance Express

11153120

Sistema indipendente, comprende una licenza per la bilancia.

	LabX Balance Server Sistema server client, include una licenza per la bilancia.	11153121
---	--	----------

	Licenza per 1 strumento LabX Balance Licenza aggiuntiva per strumento singolo per edizione Express o Server.	11153220
---	---	----------

	licenza SQC	30539260
---	-------------	----------

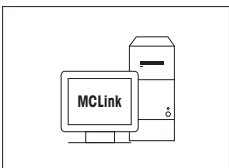
	Software MC Link per la taratura delle masse	
	Licenza MC Link – 1 strumento	30208285
	Aggiornamento Multi Place MC Link	30208289
	Opzione MC Link – Confezione con codice a barre	30212767
	Opzione MC Link – Audit Trail	30208283
	Manuale di validazione MC Link	30212634
	Servizio di installazione remota MC Link	30212635

Pesi di regolazione

	Per pesi OIML / ASTM (con certificato di taratura) ► www.mt.com/weights
---	--

Varie

	USB EasyHub	30468768
---	-------------	----------

	SmartPrep, imbuto monouso per una rapida e facile preparazione del campione. Per matracci di dimensioni 10/19, 12/21, 14/23. 50 pz	30061260
---	--	----------

	Cavo del terminale, esteso, lunghezza: 4,5 m	30300920
---	--	----------

11.2 Parti di ricambio

Le parti di ricambio vengono consegnate con lo strumento originale, ma all'occorrenza possono essere sostituite senza l'aiuto di un tecnico dell'assistenza.

11.2.1 Camera di pesata, paravento a piena altezza

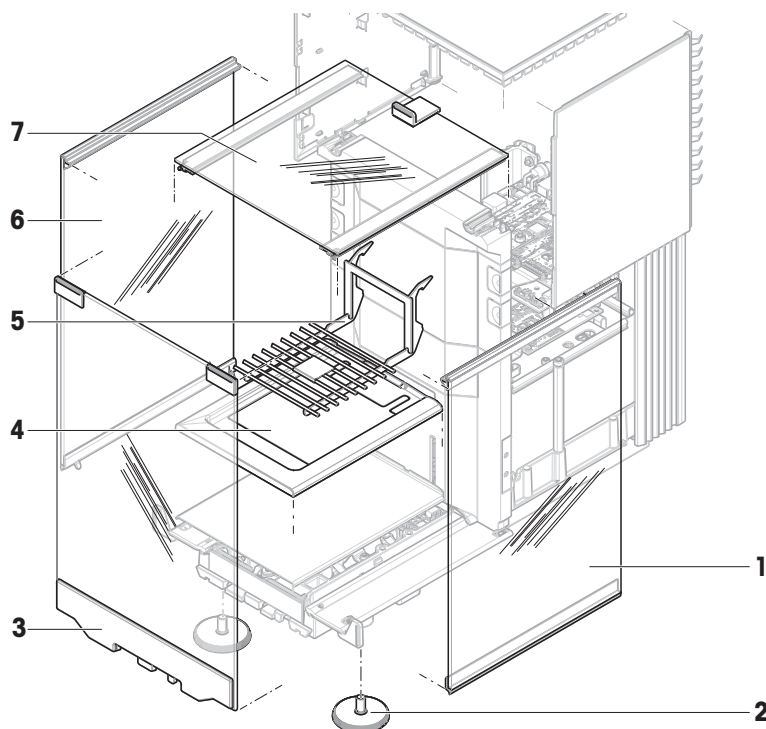

	Ordine n.	Designazione	Osservazioni
1	30459875	Sportello paravento destro	–
2	30460287	Piedini di livellamento, set	Include: 2 piedini di livellamento
3	30459877	Pannello paravento anteriore	–
4	30460281	Vassoio di raccolta StaticDetect	–
5	30460285	Piatto di pesata SmartGrid XPR XSR	–
6	30459874	Sportello paravento sinistro	–
7	30459876	Sportello paravento superiore	–

11.2.2 Camera di pesata, paravento a mezza altezza

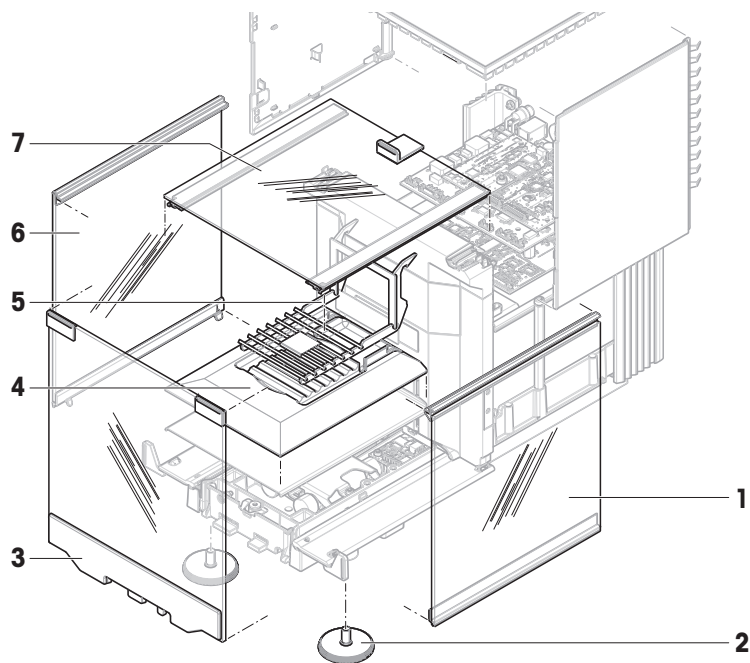

	Ordine n.	Designazione	Osservazioni
1	30459909	Sportello paravento destro basso	—
2	30460287	Piedini di livellamento, set	Include: 2 piedini di livellamento
3	30459910	Pannello anteriore del paravento basso	—
4	30542016	Vassoio di raccolta StaticDetect XPR106	—
5	30460284	Piatto di pesata SmartGrid XPR	—
6	30459908	Sportello paravento sinistro basso	—
7	30459876	Sportello paravento superiore	—

11.2.3 Varie

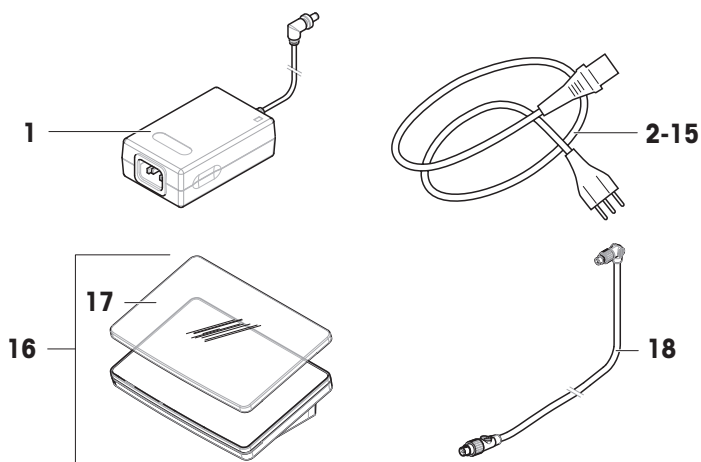

	Ordine n.	Designazione	Osservazioni
1	30388323	Adattatore CA/CC	Uscita: 12 V CC, 5 A
2	88751	Cavo di alimentazione AU	–
3	30015268	Cavo di alimentazione BR	–
4	87920	Cavo di alimentazione CH	–
5	30047293	Cavo di alimentazione CN	–
6	87452	Cavo di alimentazione DK	–
7	87925	Cavo di alimentazione UE	–
8	89405	Cavo di alimentazione GB	–
9	225297	Cavo di alimentazione IL	–
10	11600569	Cavo di alimentazione IN	–
11	87457	Cavo di alimentazione IT	–
12	11107881	Cavo di alimentazione JP	–
13	11107880	Cavo di alimentazione TH, PE	–
14	88668	Cavo di alimentazione US	–
15	89728	Cavo di alimentazione ZA	–
16	30134389	Terminale PRAT	Include: capottina di protezione
17	30125377	Capottina di protezione, terminale	Per terminale (PRAT, PRPT)
18	30416123	Cavo, terminale	–

11.2.4 Imballo

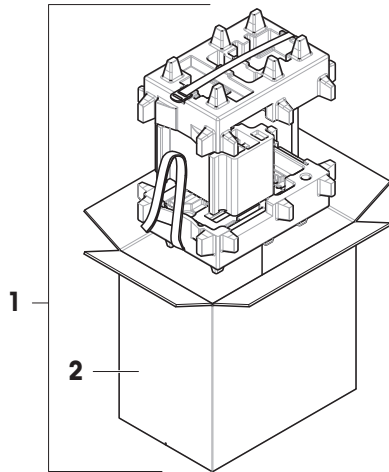

	Ordine n.	Designazione	Osservazioni
1	30460297	Imballo	Include: Scatolone per l'esportazione, materiale di protezione interno
2	30460298	Scatolone per l'esportazione	Esclusione: materiale di protezione interno

12 Appendice

12.1 Bilance omologate

12.1.1 Definizioni

Bilance omologate

Le bilance omologate sono bilance soggette ai requisiti legali locali degli "strumenti di pesata non automatici", come definiti in OIML R76. Per le bilance omologate, i risultati delle pesate nette devono essere conformi a un livello di controllo più elevato. Le bilance omologate vengono utilizzate, ad esempio, per la metrologia legale, per il commercio basato sul peso o per la determinazione della massa ai fini dell'applicazione delle leggi. Il termine "bilancia omologata" comprende bilance omologate per il commercio (LFT), bilance certificate e bilance registrate.

Le limitazioni e i comportamenti speciali di queste bilance sono descritti nella presente sezione e nelle impostazioni specifiche della bilancia all'interno del manuale.

Per identificare le bilance omologate, i caratteri /M o /A vengono aggiunti ai nomi dei modelli.

Intervallo effettivo della bilancia, **d**

Il valore **d** rappresenta l'"intervallo effettivo della bilancia". Secondo OIML R76-1 [T.3.2.2], rappresenta la differenza tra due valori indicati consecutivi. In alcuni paesi, il valore **d** è definito come la "divisione della bilancia" o l'"intervallo di divisione della bilancia". In pratica, viene spesso definita come "risoluzione".

Intervallo di verifica della bilancia, **e**

Il valore **e** rappresenta l'"intervallo di verifica della bilancia" [OIML R76-1: T.3.2.3]. Questo valore viene utilizzato per la classificazione e la verifica di uno strumento. Rappresenta l'accuratezza assoluta dello strumento ed è rilevante nel contesto della sorveglianza del mercato.

Il valore minimo dell'intervallo di verifica della bilancia è 1 mg. [OIML R76-1: 3.2]

12.1.2 Marcature descrittive

Le marcature descrittive dello strumento sono riportate sull'etichetta del modello, conformemente a OIML R76-1 [7.1.4]:

- **Min**: portata minima
- **Max**: portata massima (definita come "portata" nel presente documento)
- **e**: intervallo di verifica della bilancia
- **d**: intervallo effettivo della bilancia

L'etichetta del modello contiene anche le marcature descrittive, nonché altre caratteristiche metrologiche e limiti dello strumento.

12.1.3 Limitazioni per l'azzeramento e la tara

Azzeramento della bilancia

- All'accensione della bilancia, viene eseguito un azzeramento iniziale. Se il carico è superiore al 20% della portata della bilancia durante l'azzeramento iniziale, l'azzeramento non è possibile e non viene visualizzato alcun valore di pesata. [OIML R76-1: T.2.7.2.4 e 4.5.1]
- Durante il funzionamento, l'intervallo per il quale è possibile eseguire un azzeramento è $\pm 2\%$ della portata della bilancia. [OIML R76-1: 4.5.1]

Memorizzare la tara.

- Non è possibile memorizzare la tara se il peso lordo è negativo. [OIML R76-1: 4.6.4]

12.1.4 Metodo di fabbrica: General Weighing

Tutte le bilance vengono fornite con un metodo di fabbrica denominato **General Weighing**. Per le bilance omologate:

- Il metodo di fabbrica non può essere eliminato.
- L'unità del metodo di fabbrica **General Weighing** è impostata su **g** e non può essere modificata.
- All'accensione della bilancia, il metodo di fabbrica viene visualizzato nella schermata di pesata, indipendentemente dal metodo in esecuzione al momento dello spegnimento della stessa.
- Per il profilo di tolleranza utilizzato dal metodo di fabbrica, l'impostazione **Risoluz. display** è impostata su **1d** e non può essere modificata.

12.1.5 Rappresentazione dei risultati di pesata

La rappresentazione dei risultati di pesata dalle bilance omologate segue le regole relative alle unità di pesata, al valore del peso e all'indicatore del tipo di peso. Queste regole sono descritte nei paragrafi seguenti.

Unità

- È possibile selezionare una serie ridotta di unità.
- Le unità definite dall'utente (**Unità personalizzata**) sono limitate ai caratteri che non possono essere confusi con altre unità standard. I seguenti valori non sono consentiti (lettere maiuscole e minuscole):
 - tutte le unità comuni, abbreviazione o nome completo, ad esempio g, grammo, kg, ct, oz, ecc.
 - c, ca, car, cm, crt, cart, kt, gr, mgr, ugr, kgr, gra, mgra, ugra, kgra, grm, mgrm, ugrm, kgrm, mgram, ugram, kgram, k, chilo, to, tn, sh, tael, dram, dr, lboz, grammo, tonnellata, libbra, oncia, lbt, cwt, dwt
 - tutte le unità comuni che iniziano con la lettera "o", dove la "o" è sostituita dal numero "0", ad esempio Oz, Ozt, ecc.
 - tutte le unità comuni in cui la lettera "s" viene aggiunta alla fine

Risultato di pesata

Se l'intervallo effettivo della bilancia è inferiore all'intervallo di verifica della bilancia ($d < e$), le cifre inferiori a **e** sono chiamate cifre non verificate. Per bilance fino a quattro cifre ($d \geq 0,1$ mg), le cifre non verificate sono marcate. Ad esempio, un peso di 100 mg posizionato su una bilancia con $e = 1$ mg e $d = 0,1$ mg verrà stampato come 100. [0] mg. [OIML R76-1: 3.4.1, 3.4.2]

- valore del peso primario sulla schermata di pesata principale: le cifre non verificate sono disattivate
- valore del peso secondario (**Info peso**) sulla schermata di pesata principale: le cifre non verificate sono disattivate
- **Elenco risultati**, vista dettagliata: le cifre non verificate sono tra parentesi
- **Memoria alibi**: le cifre non verificate sono tra parentesi
- Stampa: le cifre non verificate sono tra parentesi
- Esportazione dei dati: nessuna marcatura speciale

Se si utilizzano unità personalizzate, le cifre non verificate non sono marcate.

La rappresentazione dei valori di peso non influisce sull'accuratezza dei risultati di pesata. Ciò è coerente con i requisiti di metrologia legale.

Indicatore del risultato di pesata

Il tipo di risultato di pesata, come **Peso netto**, **Peso di tara**, o **Peso lordo**, è marcato in conformità con OIML R76-1 [T.5.2, T.5.3, 4.6.5, 4.6.11, 4.7].

Indicatore	Schermata principale di pesata	Elenco risultati	Stampa
Peso netto	Net	Peso netto	N
Peso di tara	–	Peso di tara	T
Peso prefissato della tara	–	Peso prefissato della tara	PT
Peso lordo	–	Peso lordo	B¹

Indicatore	Schermata principale di pesata	Elenco risultati	Stampa
Peso calcolato	*	*	*
Peso instabile	○	D	D

¹ Se sulla stampa è incluso solo il peso lordo, l'indicatore **B** viene omissso.

Esempi di stampa

Gli esempi seguenti si riferiscono a una bilancia con **e** = 1 mg e **d** = 0,1 mg. La tara o il valore di tara preimpostato è 200 mg, il peso lordo è 743,2 mg e il peso netto è 543,2 mg.

- | | |
|--------------------------|----------------------------|
| • con tara manuale: | • con tara preimpostata: |
| N 543. [2] mg | N * 543. [2] mg |
| T 200. [0] mg | PT 200.0 mg |
| B 743. [2] mg | B 743. [2] mg |

12.1.6 MT-SICS

I seguenti comandi non sono disponibili per le bilance omologate:

- **CO**
 - Non è possibile modificare il tipo di regolazione.
- **TI**
 - Non è possibile eseguire una tara immediata. [OIML R76-1: 4.6.8]
- **ZI**
 - Non è possibile effettuare un azzeramento immediato. [OIML R76-1: 4.5.6]

12.1.7 Riferimento

OIML R 76-1 Edition 2006 (E), Non-automatic weighing instruments, Part 1: Metrological and technical requirements – Tests

Indice

A

accedi	33, 98
acclimatazione	
tempo	33, 236
Adattatore CA/CC	236, 237
aiuto alla pesata	
SmartTrac	22
Alimentatore	
Vedere adattatore CA/CC	236
alimentatore automatico	51, 134, 177
altitudine	236
assemblare	
bilancia	30
paravento	30
attività	66
audio	
terminale	122
azzeramento	20, 35
iniziale	129

B

bilancia certificata	
vedere la bilancia omologata	265
bilancia LFT	
vedere la bilancia omologata	265
bilancia omologata	129, 265
bilancia omologata per il commercio	
vedere la bilancia omologata	265
blocca	
bilancia	99
Bluetooth	125
stampante	80, 125

C

clip rimovibile	18
clona	
metodo	65
comando	
MT-SICS	89, 127
Servizio Web	90, 127
Condizioni ambientali	27, 236
conteggio pezzi	
creare un metodo	53
esecuzione	54
impostazioni	180

convenzione	9
coperchio del modulo	19
creare	
gruppo utenti	96
metodo	40
prova di eccentricità	69
prova di ripetibilità	69
prova di sensibilità	69
utente	96
cronologia	109

D

determinazione della densità	
creare un metodo	47
esecuzione	48
impostazioni	165
disconnetti	98
disimballare	
bilancia	27
dispositivo	
eliminare	87
ErgoSens	86, 126
interruttore a pedale	85, 126
lettore di codici a barre	82, 126
Lettore RFID	46, 83, 102, 126
modificare le impostazioni	87
periferico	125
pompa	86, 126
stampante	78, 79, 80, 125
dosaggio automatico	
creare un metodo	56
esecuzione	56
impostazioni	190

E

EasyScan	
vedere Lettore RFID	84
elimina	
attività	66
metodo	65
eliminare	
dispositivo	87
Lettore RFID	87
ErgoSens	86, 126
eliminare	87

esecuzione del metodo		titolazione	155
conteggio pezzi	54	info bilancia	112
dosaggio automatico	56	informazioni sulla conformità	12
formulazione semplice	43	informazioni sulla sicurezza	13
intervallo pesata	45	Installare	
pesata generica	42	ErgoSens	86
SQC	50, 51	interruttore a pedale	85
titolazione	46	lettore di codici a barre	82
esecuzione di un metodo		Lettore RFID	83
determinazione della densità	48	messa in funzione	32
esterna		paravento	30
dispositivo	125	pompa	86
regolazione	77	sito	27
Ethernet	124	stampante	79, 80
etichetta identificativa		terminale	29
panoramica	21	interfaccia	
EULA	33	Bluetooth	125
F		Ethernet	124
formulazione semplice		Interna	
creare un metodo	43	regolazione	76
esecuzione	43	interruttore a pedale	85, 126
impostazioni	141	eliminare	87
G		interruttore on/off	33, 34
guida per il livellamento	34, 109	intervallo pesata	
H		creare un metodo	44
HeightDetect	100	esecuzione	45
I		impostazioni	152
impostazione		L	
dosaggio automatico	190	LabX	87, 88, 127
pesata generica	129	lettore di codici a barre	82, 126
preparazione automatica di una soluzione	199	eliminare	87
impostazioni		leva di sblocco	
conteggio pezzi	180	sportello	20
determinazione della densità	165	light	
dosaggio automatico	190	StatusLight	122
formulazione semplice	141	livello	
intervallo pesata	152	bilancia	34
preparazione automatica di una soluzione	199	guida per il livellamento	34, 109
prova	212	indicatore	22
prova di eccentricità	212	piedini di livellamento	18
prova di ripetibilità	215	luminosità	122
prova di sensibilità	219	luogo	27
regolazione	222	LV12	51, 134, 177
SQC	172		

M

memoria	
alibi	110
memoria alibi	110
memorizzare	
bilancia	36
metodo	23
azione processo	40
clona	65
creare	40
elimina	65
esecuzione	40
modifica	65
modifica	
metodo	65
MT-SICS	89, 127

P

panoramica	
bilancia	16
etichetta identificativa	21
terminale	20
paravento	17
assemblare	30
password	
accedi	33
nuovo utente	96
Reset	97
pesata generica	
creare un metodo	41
esecuzione	42
impostazioni	129
pesata sotto la bilancia	37
peso	
peso di prova	67
peso di prova	67
impostazioni	210
peso di prova combinato	67
piatto di pesata	17
piedini di livellamento	18
pompa	86, 126
pressione	103
posizione	
HeightDetect	100
scambiatore di campioni	104
testa di dosaggio	100

preparazione automatica di una soluzione	
creare un metodo	61
impostazioni	199
pressione	
pompa	103
prova	24, 68
impostazioni	212
prova di eccentricità	70
creare	69
impostazioni	212
prova di ripetibilità	72
creare	69
impostazioni	215
prova di sensibilità	74
impostazioni	219

R

regolazione	24, 76
esterna	77
impostazioni	222
Interna	76
Reset	
password	97
RFID	
chip	102
lettore	46, 83, 102, 126
Smart Tag	46, 83
riscaldamento	
tempo	33, 236

S

sblocca	
bilancia	99
scambiatore di campioni	
controllo	104
regola	106
sposta posizione	104
scatola	
bilancia	36
schermata di pesata	22
schermata principale di pesata	22
sensore ottico	
HeightDetect	100
SmartSens	19
sportello	19
servizio	
LabX	88, 127

MT-SICS	89, 127	luminosità	122
web	90, 127	panoramica	20
Servizio Web	90, 127	StatusLight	122
simbolo	9	test	
avvertenza	13	creare	69
simbolo di avvertenza	13	eccentricità	70
smaltimento	246	ripetibilità	72
Smart Tag	46, 83	sensibilità	74
SmartGrid	17	test di sensibilità	
SmartScan		creare	69
vedere Lettore RFID	85	testa di dosaggio	
SmartSens	19	campi dati	102
SmartTrac	22	copia dati	102
software		modifica dati	57, 102
versione	9	posizione	100
sportello		sblocca	100
aperto	20	titolazione	
impostazioni	120	creare un metodo	46
impugnatura	18	esecuzione	46
leva di sblocco	20	impostazioni	155
sensore ottico	19	trasporto	
SQC		breve distanza	36
creare un metodo	49	lunga distanza	36
esecuzione	50, 51	U	
impostazioni	172	umidità	236
stampa		USB	
pagina di prova	79, 81	stampante	79, 125
risultato	79, 80	vedere dispositivo	125
stampante	78, 79, 80, 125	utente	
eliminare	87	creare	96
installare	79, 80	elimina	96
prova	79, 81	gestione	95
standby	20, 34	gruppo	96
StaticDetect	17	nome	33
StatusLight	19, 122	V	
T		vassoio di raccolta	17
tara	20, 35		
temperatura	236		
tempo di acclimatazione	236		
tempo di riscaldamento	236		
tempo			
acclimatazione	33, 236		
riscaldamento	33, 236		
terminale	19		
audio	122		
Installare	29		

Proteggete il futuro del vostro prodotto:

Il Service METTLER TOLEDO assicura la qualità, l'accuratezza di misura e garantisce il valore del vostro prodotto per il futuro.

Da inviare per conoscere in dettaglio i vantaggi del nostro Service.

► www.mt.com/service

www.mt.com/excellence-analytical

Per ulteriori informazioni

Mettler-Toledo GmbH

Im Langacher 44
8606 Greifensee, Switzerland
www.mt.com/contact

Soggetto a modifiche tecniche.
© 11/2022 METTLER TOLEDO. All rights reserved.
30419848H it



30419848